

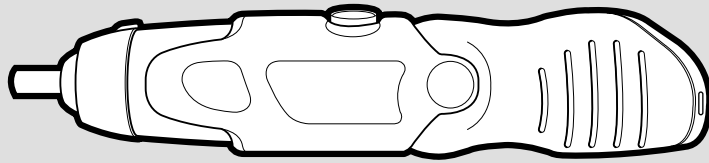

 **BLACK &  
DECKER®**



**KC9036**  
**KC9039**



<b>English</b>	<b>6</b>
<b>Deutsch</b>	<b>13</b>
<b>Français</b>	<b>22</b>
<b>Italiano</b>	<b>30</b>
<b>Nederlands</b>	<b>38</b>
<b>Español</b>	<b>46</b>
<b>Português</b>	<b>54</b>
<b>Svenska</b>	<b>62</b>
<b>Norsk</b>	<b>69</b>
<b>Dansk</b>	<b>76</b>
<b>Suomi</b>	<b>84</b>
<b>Ελληνικά</b>	<b>92</b>



Copyright Black & Decker



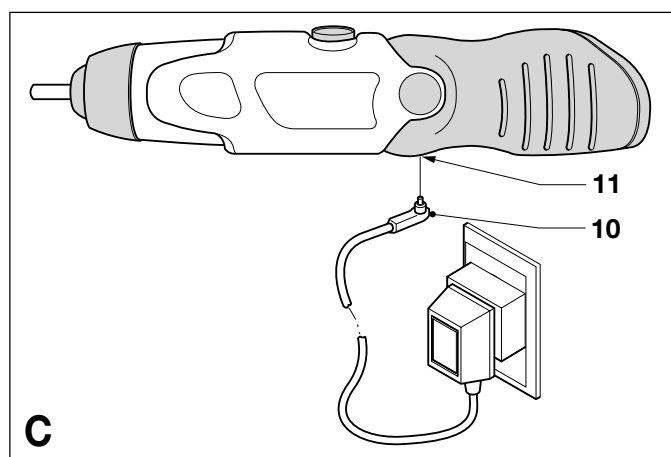
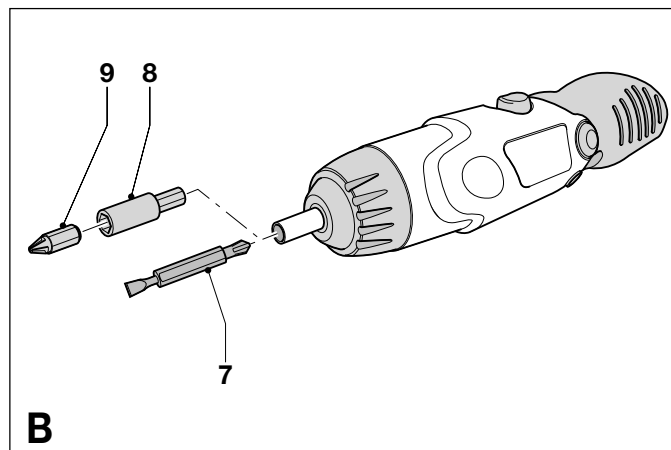
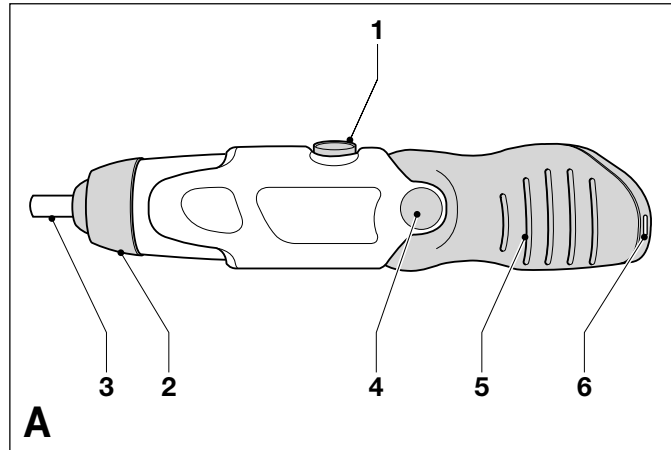

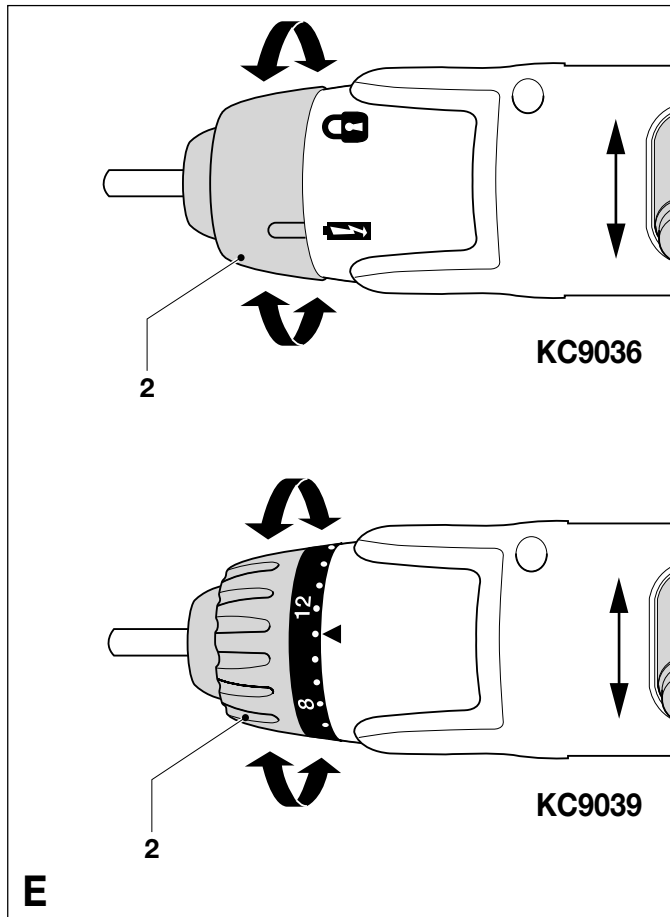
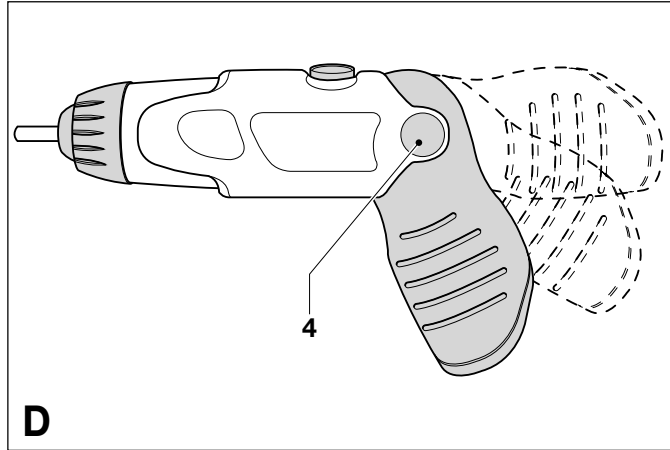

4



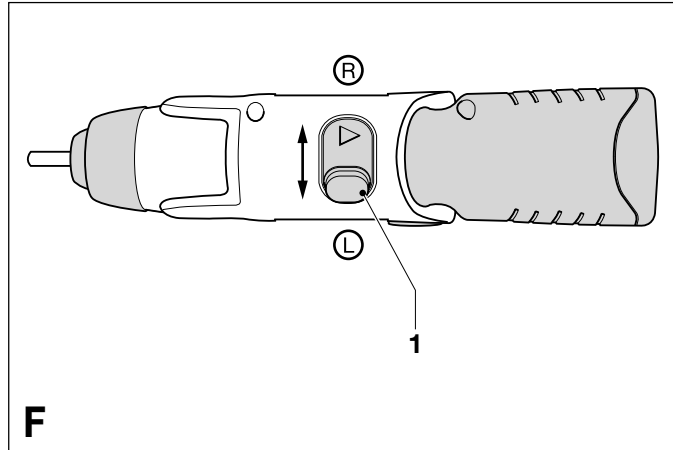

**F**

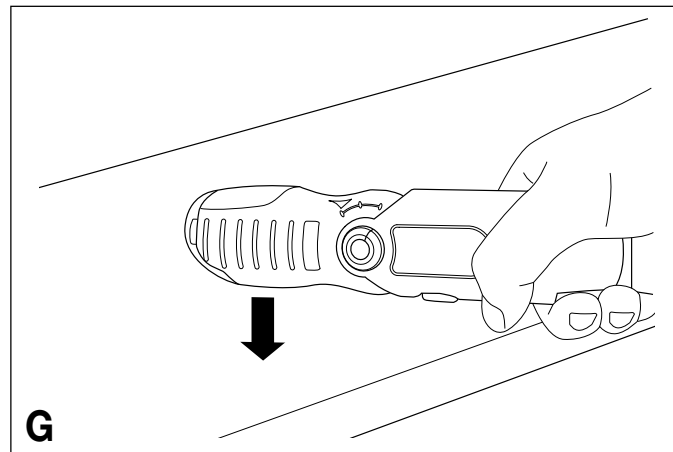

**G**





# ENGLISH

## CORDLESS 2-POSITION SCREWDRIVER KC9036/KC9039

### CONGRATULATIONS!

You have chosen a Black & Decker tool. Our aim is to provide quality tools at an affordable price. We hope that you will enjoy using this tool for many years.

### EC DECLARATION OF CONFORMITY

**CE** KC9036/KC9039  
Black & Decker declares that these tools conform to: 98/37/EC, 89/336/EEC, 73/23/EEC, EN 50260, EN 55014-1, EN 55014-2, EN 61000-3-2, EN 61000-3-3, EN 60335

Level of sound pressure, measured according to EN 50260:

	KC9036	KC9039
L <sub>PA</sub> (sound pressure) dB(A)	\$1	\$2
L <sub>WA</sub> (acoustic power) dB(A)	\$1	\$2

Hand/arm weighted vibration value according to EN 50260:

	KC9036	KC9039
	< 2.5 m/s <sup>2</sup>	

Colin Wills  
Director of Engineering  
BDCI, 4/F, 2 Dai Wang Street  
Tai Po Industrial Estate  
Tai Po NT, Hong Kong

### INTENDED USE

Your Black & Decker screwdriver KC9036/KC9039 has been designed for inserting and removing screws and nuts using the appropriate accessories. This tool is intended for consumer use only. Your Black & Decker charger has been designed for charging the battery in the tool with which it was supplied.

### SAFETY INSTRUCTIONS

#### Warning symbols

The following symbols are used in this manual:

Denotes risk of personal injury, loss of life or damage to the tool in case of non-observance of the instructions in this manual.

Denotes risk of electric shock.

Read the manual prior to operation.

Fire hazard.

#### Know your tool

♦ **Warning!** When using battery-powered tools, basic safety precautions, including the following, should always be followed to reduce the risk of fire, leaking batteries, personal injury and material damage.

♦ Read all of this manual carefully before operating the tool.



## ENGLISH

- ◆ Before operating the tool, make sure that you know how to switch the tool off in an emergency.
- Retain this manual for future reference.

### General

#### 1. Keep work area clean

Cluttered areas and benches can cause accidents.

#### 2. Consider work area environment

Do not expose the tool to rain. Do not use the tool in damp or wet conditions. Keep the work area well lit. Do not use the tool where there is a risk of causing fire or explosion, e.g. in the presence of flammable liquids and gases.

#### 3. Keep children away

Do not allow children, visitors or animals to come near the work area or to touch the tool.

#### 4. Dress properly

Do not wear loose clothing or jewellery, as these can be caught in moving parts. Preferably wear rubber gloves and non-slip footwear when working outdoors. Wear protective hair covering to keep long hair out of the way.

#### 5. Personal protection

Always use safety glasses. Use a face or dust mask whenever the operations may produce dust or flying particles. Wear ear protection whenever the sound level seems uncomfortable.

#### 6. Do not overreach

Keep proper footing and balance at all times.

#### 7. Stay alert

Watch what you are doing. Use common sense. Do not operate the tool when you are tired.

#### 8. Secure workpiece

Use clamps or a vice to hold the workpiece. It is safer and it frees both hands to operate the tool.

#### 9. Connect dust extraction equipment

If devices are provided for the connection of dust extraction and collection facilities, ensure that these are connected and properly used.

#### 10. Remove keys and adjusting wrenches

Always check that keys and adjusting wrenches are removed from the tool before operating the tool.

#### 11. Use appropriate tool

The intended use is described in this instruction manual. Do not force small tools or attachments to do the job of a heavy-duty tool. The tool will do the job better and safer at the rate for which it was intended. Do not force the tool.

**Warning!** The use of any accessory or attachment or performance of any operation with this tool other than those recommended in this instruction manual may present a risk of personal injury.

#### 12. Check for damaged parts

Before use, carefully check the tool for damage. Check for misalignment and seizure of moving parts, breakage of parts, damage to guards and switches and any other conditions that may affect its operation. Ensure that the tool will operate properly and perform its intended function. Do not use the tool if any part is damaged or defective. Do not use the tool if the switch does not turn it on and off.



## ENGLISH

Have any damaged or defective parts repaired or replaced by an authorised repair agent. Never attempt any repairs yourself.

### 13. Avoid unintentional starting

Do not carry the tool with a finger on the on/off switch.

### 14. Do not abuse cord

Never carry the charger by its cord or pull it to disconnect from the socket. Keep the cord away from heat, oil and sharp edges.

### 15. Store idle tools

When not in use, tools, batteries and chargers should be stored in a dry, locked up or high place, out of reach of children.

### 16. Maintain tools with care

Keep cutting tools sharp and clean for better and safer performance. Follow the instructions for maintenance and changing accessories. Keep handles and switches dry, clean and free from oil and grease.

### 17. Repairs

This tool complies with relevant safety requirements. Repairs should only be carried out by qualified persons using original spare parts; otherwise this may result in considerable danger to the user.

### Additional safety instructions for batteries and chargers

#### Batteries

- ◆ Never attempt to open for any reason.
- ◆ Do not store in locations where the temperature may exceed 40 °C.
- ◆ Charge only at ambient temperatures between 4 °C and 40 °C.

- ◆ Charge only using the charger provided with the tool (see technical data).
- ◆ When disposing of batteries, follow the instructions given in the section "Protecting the environment".
- ◆ Under extreme conditions, battery leakage may occur. When you notice liquid on the battery, proceed as follows:
  - Carefully wipe the liquid off using a cloth. Avoid skin contact.
  - In case of skin or eye contact, follow the instructions below.



The battery fluid, a 25-30% solution of potassium hydroxide, can be harmful. In case of skin contact, immediately rinse with water. Neutralise with a mild acid such as lemon juice or vinegar. In case of eye contact, rinse abundantly with clean water for at least 10 minutes. Consult a physician.



Fire hazard! Avoid short-circuiting the contacts of a detached battery.



Do not incinerate the battery.

#### Chargers

- ◆ Use your Black & Decker charger only to charge the battery in the tool with which it was supplied. Other batteries could burst, causing personal injury and damage.
- ◆ Never attempt to charge non-rechargeable batteries.
- ◆ Have defective cords replaced immediately.
- ◆ Do not expose to water.
- ◆ Do not open the charger.





## ENGLISH

- ◆ Do not probe the charger.



The charger is intended for indoor use only.

### ELECTRICAL SAFETY

Your charger has been designed for a specific mains voltage. Always check that the mains voltage corresponds to the voltage on the rating plate.



Your charger is double insulated in accordance with EN 60335; therefore no earth wire is required.



Never attempt to replace the charger unit with a regular mains plug.

### PACKAGE CONTENTS

The pack contains:

- 1 Cordless screwdriver
- 1 Double-ended screwdriver bit
- 1 Charger
- 1 Instruction manual

- ◆ Carefully unpack all parts.
- ◆ Please note that additional items may be found in the carton, depending on the letter suffix following the catalogue number of your tool.

### OVERVIEW (fig. A)

1. On/off switch with forward/reverse function
2. Spindle lock collar (KC9036)
2. Torque adjustment collar (KC9039)
3. Bit holder
4. Handle adjustment button
5. Handle
6. Battery cover

### ASSEMBLY



Before assembly, engage the spindle lock as described below.

### Fitting and removing a screwdriver bit (fig. B)

- ◆ To fit a screwdriver bit (7), push it into the bit holder until it locates.
- ◆ To remove a screwdriver bit, pull it straight from the bit holder.

### Fitting and removing a bit tip using the bit tip holder (fig. B)

- ◆ To fit the bit tip holder (8), push it into the bit holder until it locates.
- ◆ To fit a bit tip (9), insert it into the bit tip holder (8).
- ◆ To remove a bit tip, pull it from the bit tip holder.
- ◆ To remove the bit tip holder, pull it straight from the bit holder.

### USE



Let the tool work at its own pace. Do not overload.

### Charging the battery (fig. C)

The battery needs to be charged before first use and whenever it fails to produce sufficient power on jobs that were easily done before. When charging the battery for the first time, or after prolonged storage, it will only accept an 80% charge. After several charge and discharge cycles, the battery will attain full capacity. The battery may become warm while charging; this is normal and does not indicate a problem.



Do not charge the battery at ambient temperatures below 4 °C or above 40 °C. Recommended charging temperature: approx. 24 °C.





## ENGLISH

- ◆ To charge the battery, set the tool to the straight position and insert the charger plug (10) into the connector (11).
  - ◆ Plug in the charger. Switch on at the mains.
  - ◆ Leave the tool connected to the charger for at least 12 hours.
- The tool can be left connected to the charger indefinitely.
- The charger may hum and become warm while charging; this is normal and does not indicate a problem.
- ◆ Before using the tool, unplug the charger and disconnect the tool from the charger.

 Do not use the tool while it is connected to the charger.



### **Adjusting the handle (fig. D)**

For optimum versatility, the handle can be set to different positions.

- ◆ Press the handle adjustment button (4).
- ◆ Swivel the handle into the desired position.
- ◆ Release the button.

### **KC9036 - Manual spindle lock (fig. E)**

The manual spindle lock allows you to use the tool as a regular screwdriver. You can give an extra twist to firmly tighten a screw or to loosen a very tight screw.

- ◆ To activate the spindle lock, turn the collar (2) to the  symbol. With the spindle lock activated, the tool cannot be switched on.
- ◆ To release the spindle lock, turn the collar (2) to the  symbol.

### **KC9039 - Setting the torque (fig. E)**

This tool is fitted with a collar to set the torque for tightening screws.

Large screws and hard workpiece materials require a higher torque setting than small screws and soft workpiece materials. The collar has a wide range of settings to suit your application.

- ◆ Turn the collar (2) to the desired setting. If you do not yet know the appropriate setting, proceed as follows:
  - Set the collar to the lowest torque setting.
  - Tighten the first screw.
  - If the clutch ratchets before the desired result is achieved, increase the collar setting and continue tightening the screw. Repeat until you reach the correct setting. Use this setting for the remaining screws.

### **Operating the tool (fig. F)**

- ◆ Make sure that the spindle lock is released.
- ◆ To tighten a screw or nut, slide the on/off switch (1) to the right and press it.
- ◆ To loosen a screw or nut, slide the on/off switch (1) to the left and press it.
- ◆ To switch the tool off, release the on/off switch.

### **Hints for optimum use**

- ◆ Always use the correct type and size of screwdriver bit.
- ◆ If screws are difficult to tighten, try applying a small amount of washing liquid or soap as a lubricant.
- ◆ Use the spindle lock to loosen very tight screws or to firmly tighten screws.
- ◆ Always hold the tool and screwdriver bit in a straight line with the screw.
- ◆ When screwing in wood, it is recommended to drill a pilot hole with a depth equal to the length of the screw.



## ENGLISH

A pilot hole guides the screw and prevents splintering or distortion of the wood. For the optimum size of the pilot hole, refer to the table below.

- ◆ When screwing in hardwood, also drill a clearance hole with a depth equal to half the length of the screw. For the optimum size of the clearance hole, refer to the table below.

Screw size	Pilot hole $\varnothing$ (softwood)
No. 6 (3.5 mm)	2 mm
No. 8 (4 mm)	3.2 mm
No. 10 (5 mm)	3.5 mm

Screw size	Pilot hole $\varnothing$ (hardwood)
No. 6 (3.5 mm)	2.5 mm
No. 8 (4 mm)	3.5 mm
No. 10 (5 mm)	4.0 mm

Screw size	Clearance hole
No. 6 (3.5 mm)	4 mm
No. 8 (4 mm)	5.0 mm
No. 10 (5 mm)	5.7 mm

### MAINTENANCE

Your Black & Decker tool has been designed to operate over a long period of time with a minimum of maintenance. Continuous satisfactory operation depends upon proper tool care and regular cleaning. Your charger does not require any maintenance apart from regular cleaning.

 Unplug the charger before cleaning it.

- ◆ Regularly clean the ventilation slots in your tool using a soft brush or dry cloth.
- ◆ Regularly clean the motor housing using a damp cloth. Do not use any abrasive or solvent-based cleaner.

### PROTECTING THE ENVIRONMENT

#### Tools

 Should you find one day that your tool needs replacement, or if it is of no further use to you, think of the protection of the environment. Black & Decker repair agents will accept old Black & Decker tools and ensure that they are disposed of in an environmentally safe way.

#### Battery (fig. G)

 If you want to dispose of the tool yourself, the battery must be removed as described below and disposed of in accordance with local regulations.

 Do not short-circuit the battery terminals. Do not use tools to remove the battery; only use your fingers.

- ◆ Hold the tool as shown in fig. G.
- ◆ Gently knock the battery cover against a hard surface such as a workbench to loosen the cover.
- ◆ Remove the cover.
- ◆ Pull the battery out and disconnect the wires to remove it from the tool.
- ◆ Place the battery in a suitable packaging to ensure that the terminals cannot be short-circuited. Take the battery to your service agent or a local recycling station. Collected batteries will be recycled or disposed of properly.





## ENGLISH

### Technical data

		KC9036	KC9039
Voltage	V <sub>DC</sub>	3.6	
No-load speed	min <sup>-1</sup>	\$	
Max. torque	Nm	3.9	
Bit holder		6.35 mm	
		hex	
Weight	kg	\$	

### Charger

Input voltage	V <sub>AC</sub>	230
Approx. charging time	h	12
Weight	kg	\$

### GUARANTEE (UK, SOUTH AFRICA, AUSTRALIA AND NEW ZEALAND ONLY)

Should your Black & Decker product become defective due to faulty materials or workmanship, within 24 months from the date of purchase, we guarantee to either replace all defective parts or -at our discretion- to replace the unit free of charge, provided that:

- ◆ The product is returned to us or one of our authorised repair agents with proof of purchase.
- ◆ The product has not been used for trade, professional or hire purposes.
- ◆ The product has not been subjected to misuse or neglect.
- ◆ The product has not sustained any damage through foreign objects, substances or accidents.
- ◆ Repairs have not been attempted by anyone other than our service staff or authorised repair agents.

This guarantee is offered as an extra benefit and does not affect your statutory rights.

### AFTER SALES SERVICE (UK, SOUTH AFRICA, AUSTRALIA AND NEW ZEALAND ONLY)

Black & Decker offers a nationwide network of authorised repair agents. The use of other than genuine Black & Decker parts and accessories may reduce the performance of the tool and cause personal injury and material damage. The terms and conditions of the warranty could also be rendered void.

### OUR AFTER SALES SERVICE POLICY (UK, AUSTRALIA AND NEW ZEALAND ONLY)

Full details on our after-sales service are available on the Internet at [www.2helpU.com](http://www.2helpU.com). Alternatively, contact our Service and Information Centre at the address towards the back of this manual.

It is our aim that all Black & Decker customers should be totally satisfied with their Black & Decker product and our after sales service. If any help or advice is needed, please contact your local Black & Decker repair agent.

If your product needs repair, please take or send it to an authorised repair agent, providing proof of purchase if claiming a guarantee repair.



**DEUTSCH**

## AKKU-STABSCHRAUBER MIT KNICKSCHAFT KC9036/KC9039

### HERZLICHEN GLÜCKWUNSCH!

Sie haben sich für ein Gerät von Black & Decker entschieden. Wir möchten Qualitätsgeräte zu einem erschwinglichen Preis bieten. Wir hoffen, daß Sie dieses Gerät viele Jahre mit Freude verwenden werden.

### EU-KONFORMITÄTSERKLÄRUNG

**CE** KC9036/KC9039  
Black & Decker erklärt hiermit, daß diese Geräte entsprechend folgenden Richtlinien und Normen konzipiert wurden:  
98/37/EWG, 89/336/EWG, 73/23/EWG, EN 50260, EN 55014-1, EN 55014-2, EN 61000-3-2, EN 61000-3-3, EN 60335

Höhe des Schalldrucks, gemessen nach EN 50260:

		KC9036	KC9039
L <sub>pA</sub> (Schalldruck)	dB(A)	\$1	
L <sub>WA</sub> (Schalleistung)	dB(A)	\$2	

Gewichteter Effektivwert der Beschleunigung nach EN 50260:

	KC9036	KC9039
		< 2,5 m/s <sup>2</sup>

Colin Wills  
Director of Engineering  
BDCI, 4/F, 2 Dai Wang Street  
Tai Po Industrial Estate  
Tai Po NT, Hong Kong

### BESTIMMUNGSGEMÄSSE VERWENDUNG

Ihr Black & Decker Akku-Stabschrauber KC9036/KC9039 wurde für das Ein- und Ausschrauben von Schrauben und Muttern mit Hilfe des entsprechenden Einsatzes konstruiert.

Dieses Gerät ist nicht für den gewerblichen Einsatz vorgesehen. Ihr Black & Decker Ladegerät dient zum Aufladen des im Gerät befindlichen, mitgelieferten Akkus.

### SICHERHEITSHINWEISE

#### Warnsymbole

Folgende Warnsymbole werden in dieser Anleitung verwendet:

Verletzungsgefahr, Lebensgefahr oder mögliche Beschädigung des Geräts infolge der Nichtbeachtung der Anweisungen dieser Anleitung!

Gefahr eines elektrischen Schlages.

Lesen Sie vor der Inbetriebnahme die Anleitung.

Feuergefahr.



## DEUTSCH

### **Kennen Sie Ihr Gerät**

-  ♦ **Warnung!** Bei der Verwendung von Akkugeräten sind zum Schutz gegen Feuergefahr, gegen Austreten der Akkuflüssigkeit sowie gegen Körper- und Sachschaden grundlegende Sicherheitsmaßnahmen, einschließlich der folgenden Vorschriften, zu beachten.
- ♦ Lesen Sie diese Anleitung gründlich durch, bevor Sie das Gerät verwenden.
  - ♦ Informieren Sie sich vor der Inbetriebnahme, wie Sie das Gerät im Notfall ausschalten.
  - ♦ Bewahren Sie diese Anleitung auf.

### **Allgemeines**

- 1. Halten Sie Ihren Arbeitsbereich in Ordnung!**  
Unordnung im Arbeitsbereich führt zu Unfallgefahren.
- 2. Berücksichtigen Sie Umgebungseinflüsse!**  
Setzen Sie das Gerät keinem Regen aus. Verwenden Sie das Gerät nicht in einer feuchten oder nassen Umgebung. Sorgen Sie für eine gute Beleuchtung des Arbeitsbereiches. Benutzen Sie das Gerät nicht an Orten, wo Feuergefahr oder Explosionsgefahr besteht, z.B. in der Nähe von brennbaren Flüssigkeiten oder Gasen.
- 3. Halten Sie Kinder fern!**  
Halten Sie Kinder, Besucher und Tiere dem Arbeitsbereich fern und sorgen Sie dafür, daß Sie das Gerät nicht berühren.
- 4. Tragen Sie geeignete Arbeitskleidung!**  
Tragen Sie keine weite Kleidung oder Schmuck, da diese von sich bewegenden Teilen erfaßt werden können. Beim Arbeiten im Freien sind Arbeitshandschuhe und rutschfestes Schuhwerk empfehlenswert. Tragen Sie bei langen Haaren ein Haarnetz.
- 5. Schutzmaßnahmen**  
Verwenden Sie immer eine Schutzbrille. Tragen Sie eine Atemschutzmaske, falls die Arbeiten Staub oder Späne erzeugen können. Tragen Sie bei einem hohen oder unangenehmen Schallpegel immer einen Gehörschutz.
- 6. Achten Sie auf einen sicheren Stand!**  
Achten Sie auf einen sicheren Stand, um in jeder Arbeitsposition das Gleichgewicht zu halten.
- 7. Seien Sie stets aufmerksam!**  
Konzentrieren Sie sich auf Ihre Arbeit. Gehen Sie vernünftig vor. Verwenden Sie das Gerät nicht, wenn Sie müde sind.
- 8. Sichern Sie das Werkstück!**  
Benutzen Sie Spannvorrichtungen oder einen Schraubstock, um das Werkstück festzuhalten. Es ist damit sicherer gehalten und ermöglicht die Bedienung des Gerätes mit beiden Händen.
- 9. Schließen Sie Vorrichtungen zur Staubabsaugung an!**  
Falls Vorrichtungen zur Absaugung oder zum Sammeln von Staub an das Gerät angeschlossen werden können, vergewissern Sie sich, daß diese angeschlossen sind und ordnungsgemäß verwendet werden.
- 10. Lassen Sie keine Schlüssel stecken!**  
Überprüfen Sie vor dem Einschalten, ob die Schlüssel und Einstellwerkzeuge entfernt sind.



## DEUTSCH

### 11. Benutzen Sie das richtige Gerät!

Die bestimmungsgemäße Verwendung ist in dieser Betriebsanleitung beschrieben. Verwenden Sie keine zu schwachen Geräte oder Zubehörteile für schwere Arbeiten. Mit dem richtigen Gerät erzielen Sie eine optimale Qualität und gewährleisten Ihre persönliche Sicherheit. Überlasten Sie das Gerät nicht.

**Warnung!** Das Verwenden anderer als der in dieser Anleitung empfohlenen Vorsatzgeräte und Zubehörteile oder die Ausführung von Arbeiten mit diesem Gerät, die nicht der bestimmungsgemäßen Verwendung entsprechen, kann zu Unfallgefahren führen.

### 12. Kontrollieren Sie Ihr Gerät auf Beschädigungen!

Überprüfen Sie das Gerät vor der Arbeit auf Beschädigungen. Überprüfen Sie, ob alle beweglichen Teile richtig montiert sind, ob keine Teile gebrochen sind, ob keine Schutzvorrichtungen und Schalter beschädigt sind, und ob irgendwelche andere Schäden den einwandfreien Betrieb des Gerätes beeinträchtigen könnten. Vergewissern Sie sich, daß das Gerät ordnungsgemäß funktionieren wird. Benutzen Sie das Gerät nicht, wenn irgendein Teil defekt ist. Verwenden Sie das Gerät nicht, wenn der Ein-/Aus-Schalter nicht funktioniert. Lassen Sie defekte Teile immer von einer unserer Kundendienstwerkstätten reparieren oder austauschen. Versuchen Sie nie, das Gerät selber zu reparieren.

### 13. Vermeiden Sie ein unbeabsichtigtes Einschalten!

Tragen Sie das Gerät nicht mit dem Finger am Ein-/Aus-Schalter.

### 14. Behandeln Sie das Kabel sorgfältig!

Tragen Sie das Ladegerät nicht am Kabel und benutzen Sie das Kabel nicht, um den Stecker aus der Steckdose zu ziehen. Schützen Sie das Kabel vor Hitze, Öl und scharfen Kanten.

### 15. Bewahren Sie Ihre Geräte sicher auf!

Unbenutzte Geräte, Ladegeräte und Akkus sind an einem trockenen, für Kinder nicht erreichbaren Ort aufzubewahren.

### 16. Pflegen Sie Ihre Geräte mit Sorgfalt!

Halten Sie Schneidwerkzeuge scharf und sauber, um gut und sicher arbeiten zu können. Befolgen Sie die Wartungsvorschriften und die Hinweise für den Werkzeugwechsel. Halten Sie Handgriffe und Schalter trocken, sauber und frei von Öl und Fett.

### 17. Reparaturen:

Dieses Gerät entspricht den einschlägigen Sicherheitsvorschriften. Reparaturen sind nur von autorisierten Fachkräften und mit Original-Ersatzteilen vorzunehmen; andernfalls kann Unfallgefahr für den Betreiber entstehen.

### Zusätzliche Sicherheitshinweise für Akkus und Ladegeräte

#### Akkus

- ◆ Versuchen Sie auf keinen Fall, einen Akku zu öffnen.



## DEUTSCH

- ◆ Lagern Sie den Akku nicht an einem Ort, wo die Temperatur 40 °C erreichen kann.
- ◆ Laden Sie den Akku nur bei einer Umgebungstemperatur zwischen 4 °C und 40 °C.
- ◆ Laden Sie den Akku nur mit dem im Lieferumfang enthaltenen Ladegerät (siehe technische Daten).
- ◆ Befolgen Sie bei der Entsorgung von Akkus die Anweisungen im Abschnitt "Umweltschutz".
- ◆ Unter extremen Einsatzbedingungen kann Akkuflüssigkeit aus dem Akku austreten. Wenn sich Flüssigkeit auf dem Akku befindet, gehen Sie folgendermaßen vor:
  - Wischen Sie die Flüssigkeit mit Hilfe eines Tuches vorsichtig vom Akku. Vermeiden Sie eine Berührung mit der Haut.
  - Falls die Flüssigkeit doch mit der Haut oder den Augen in Berührung kommen sollte, befolgen Sie die folgenden Hinweise.

 Die Akkuflüssigkeit, eine 25 bis 30% starke Kaliumhydroxidlösung, kann schädlich sein. Falls die Lösung mit der Haut in Berührung kommt, spülen Sie sofort mit reichlich Wasser. Neutralisieren Sie die Lösung mit einer milden Säure wie Zitronensaft oder Essig. Falls die Lösung mit den Augen in Berührung kommt, spülen Sie mindestens 10 Minuten lang mit reichlich klarem Wasser. Wenden Sie sich an einen Arzt.

 **Feuergefahr!** Vermeiden Sie, daß Metallteile die Anschlüsse eines nicht am Gerät befindlichen Akkus kurzschließen.



Verbrennen Sie den Akku nicht!

### Ladegeräte

- ◆ Verwenden Sie Ihr Black & Decker Ladegerät nur zum Laden von Akkus vom im Lieferumfang enthalten Typ. Andere Akkus könnten platzen und Sach- und Personenschäden verursachen.
- ◆ Versuchen Sie nie, nichtwiederaufladbare Batterien zu laden.
- ◆ Lassen Sie ein beschädigtes Kabel sofort austauschen.
- ◆ Setzen Sie das Ladegerät keiner Nässe aus.
- ◆ Öffnen Sie das Ladegerät nicht.
- ◆ Fassen Sie nicht mit den Fingern oder irgendwelchen Gegenständen in das Ladegerät.

 Nicht für die Verwendung im Freien zugelassen!

**ELEKTRISCHE SICHERHEIT**  
Überprüfen Sie, ob die Netzspannung der auf dem Typenschild des Ladegerätes angegebenen Spannung entspricht.

 Ihr Ladegerät ist gemäß EN 60335 doppelt isoliert; eine Erdleitung ist somit nicht erforderlich.

 Tauschen Sie das Ladegerät auf keinen Fall gegen einen Netzstecker aus.





## DEUTSCH

### VERPACKUNGSIHALT

Die Verpackung enthält:

- 1 Akku-Stabschrauber
- 1 Zweiseitige Schrauber Klinge
- 1 Ladegerät
- 1 Bedienungsanleitung

- ◆ Packen Sie sorgfältig alle Teile aus.
- ◆ Bitte beachten Sie, daß je nach der an einer Buchstabenfolge hinter der Katalognummer erkenntlichen Geräteausführung weitere Teile im Lieferumfang enthalten sein können.

### GERÄTEBESCHREIBUNG (Abb. A)

1. Ein-/Aus-Schalter mit Vorwärts-/Rückwärts-Funktion
2. Spindelsicherungsmanschette (KC9036)
2. Einstellring für Drehmoment (KC9039)
3. Schrauberklingenhalter
4. Einstellknopf für Handgriff
5. Handgriff
6. Batteriedeckel

### MONTAGE

-  Lassen Sie vor der Montage die Spindelsicherung wie nachfolgend beschrieben einrasten.

### Anbringen und Entfernen einer Schrauber Klinge (Abb. B)

- ◆ Um eine Schrauber Klinge (7) anzubringen, schieben Sie sie in den Klingenhalter, bis sie einrastet.
- ◆ Um eine Schrauber Klinge zu entfernen, ziehen Sie sie gerade aus dem Klingenhalter heraus.

### Anbringen und Entfernen einer Schrauber Klinge unter Verwendung des Schrauberklingenhalters (Abb. B)

- ◆ Um den Schrauberklingenhalter (8) anzubringen, drücken Sie ihn in den Klingenhalter, bis er einrastet.
- ◆ Um eine Schrauber Klinge (9) anzubringen, stecken Sie sie in den Schrauberklingenhalter (8).
- ◆ Um eine Schrauber Klinge zu entfernen, ziehen Sie sie aus dem Schrauberklingenhalter heraus.
- ◆ Um den Schrauberklingenhalter zu entfernen, ziehen Sie ihn gerade aus dem Klingenhalter heraus.

### GEBRAUCH

-  Beschleunigen Sie den Arbeitsvorgang nicht mit Gewalt. Vermeiden Sie eine Überlastung des Gerätes.

### Laden des Akkus (Abb. C)

Der Akku ist zu laden, bevor Sie das Akku-Gerät zum ersten Mal benutzen sowie wenn die Leistung des Akku-Geräts spürbar nachläßt. Wenn der Akku zum ersten Mal oder nach längerer Lagerung geladen wird, wird er nur 80% der Nennkapazität erreichen. Erst nach mehreren Lade- und Entladezyklen wird der Akku die volle Kapazität erreichen. Während des Ladens kann sich der Akku erwärmen. Dies deutet nicht auf irgendein Problem hin.

-  Laden Sie den Akku nicht bei einer Umgebungstemperatur unter 4 °C oder über 40 °C. Empfohlene Ladetemperatur: zirka 24 °C.



## DEUTSCH

- ◆ Um den Akku aufzuladen, legen Sie das Gerät gerade hin und verbinden Sie den Stecker (10) des Ladegerätes mit der Buchse (11).
- ◆ Stecken Sie den Netzstecker des Ladegerätes in die Steckdose.
- ◆ Lassen Sie das Gerät mindestens 12 Stunden am Ladegerät angeschlossen. Das Gerät kann beliebig lange am Ladegerät angeschlossen bleiben. Während des Ladevorgangs kann der Akku brummen und sich erwärmen. Dies ist normal und deutet nicht auf irgendein Problem hin.
- ◆ Vor der Verwendung des Geräts ziehen Sie das Ladegerät aus der Steckdose und trennen Sie das Gerät vom Ladegerät.

 Verwenden Sie das Gerät nicht, während es am Ladegerät angeschlossen ist.

### **Einstellen des Handgriffs (Abb. D)**

Für einen vielseitigen Einsatz kann der Handgriff auf verschiedene Stellungen eingestellt werden.

- ◆ Drücken Sie den Handgriff-Einstellknopf (4).
- ◆ Schwenken Sie den Handgriff in die gewünschte Stellung.
- ◆ Lassen Sie den Knopf los.

### **KC9036 - Manuelle Spindelsicherung (Abb. E)**

Mit Hilfe der manuellen Spindelsicherung kann das Gerät als normaler Schraubendreher verwendet werden. So können Sie eine Schraube noch etwas fester anziehen oder eine sehr fest angezogene Schraube lösen.

- ◆ Um die Spindelsicherung zu betätigen, drehen Sie die Manschette (2) zum  - Symbol.

Bei betätigter Spindelsicherung kann das Gerät nicht eingeschaltet werden.

- ◆ Um die Spindelsicherung zu lösen, drehen Sie die Manschette (2) zum  - Symbol.

### **KC9039 - Einstellen des Drehmomentes (Abb. E)**

Dieses Gerät ist mit einem Drehring zur Einstellung des Drehmomentes beim Eindrehen von Schrauben versehen. Große Schrauben und harte Werkstücke erfordern eine höhere Einstellung des Drehmoments als kleine Schrauben und weiche Werkstücke. Der Drehring hat einen großen Einstellbereich, um Ihrem Einsatz gerecht zu werden.

- ◆ Stellen Sie den Einstellring (2) auf den gewünschten Wert ein. Falls Sie die richtige Einstellung noch nicht kennen, gehen Sie folgendermaßen vor:
  - Stellen Sie den Einstellring in die Stellung mit dem geringsten Drehmoment.
  - Ziehen Sie die erste Schraube fest.
  - Falls die Kupplung zu schnell auskuppelt, stellen Sie den Ring auf einen größeren Wert ein und setzen Sie den Schraubvorgang fort. Wiederholen Sie diese Methode, bis Sie den richtigen Wert gefunden haben. Verwenden Sie diesen Wert für die anderen Schrauben.

### **Betrieb des Geräts (Abb. F)**

- ◆ Stellen Sie sicher, daß die Spindelsicherung gelöst ist.
- ◆ Um eine Schraube oder Mutter anzuziehen, schieben Sie den Ein-/Aus-Schalter (1) nach rechts und drücken ihn.



## DEUTSCH

- ◆ Um eine Schraube oder Mutter zu lösen, schieben Sie den Ein-/Aus-Schalter (1) nach links und drücken ihn.
- ◆ Um das Gerät auszuschalten, lassen Sie den Ein-/Aus-Schalter los.

### Hinweise für optimale Arbeitsergebnisse

- ◆ Verwenden Sie immer Schrauberklingen des richtigen Typs und in der richtigen Größe.
- ◆ Falls sich Schrauben schwer eindrehen lassen, tragen Sie etwas Spülmittel oder Seife als Schmiermittel an der Schraube auf.
- ◆ Verwenden Sie die Spindelsicherung, um sehr festsitzende Schrauben zu lösen oder Schrauben fest anzuziehen.
- ◆ Halten Sie das Gerät und die Schrauber Klinge immer in einer geraden Linie mit der Schraube.
- ◆ Beim Einschrauben in Holz wird empfohlen, eine Vorbohrung mit einer Tiefe entsprechend der Länge der Schraube herzustellen. Durch eine Vorbohrung wird die Schraube geführt und ein Spalten oder Verformen des Holzes verhindert. Die optimale Größe der Vorbohrung geht aus nachfolgender Tabelle hervor.
- ◆ Beim Schrauben in Hartholz müssen Sie ebenfalls ein Durchgangsloch mit einer Tiefe entsprechend der Hälfte der Schraubenlänge herstellen. Die optimale Größe des Durchgangslochs geht aus nachfolgender Tabelle hervor.

Schraubengröße	Durchmesser der Vorbohrung (Weichholz)
Nr. 6 (3,5 mm)	2 mm
Nr. 8 (4 mm)	3,2 mm
Nr. 10 (5 mm)	3,5 mm

Schraubengröße	Durchmesser der Vorbohrung (Hartholz)
Nr. 6 (3,5 mm)	2,5 mm
Nr. 8 (4 mm)	3,5 mm
Nr. 10 (5 mm)	4,0 mm

Schraubengröße	Durchgangsloch
Nr. 6 (3,5 mm)	4 mm
Nr. 8 (4 mm)	5,0 mm
Nr. 10 (5 mm)	5,7 mm

### WARTUNG

Ihr Black & Decker Gerät wurde für eine lange Lebensdauer und einen möglichst geringen Wartungsaufwand entwickelt. Ein dauerhafter, einwandfreier Betrieb setzt eine regelmäßige Reinigung voraus. Ihr Ladegerät bedarf keiner Wartung, außer einer regelmäßigen Reinigung.

 Ziehen Sie das Ladegerät aus der Steckdose, bevor Sie es reinigen.

- ◆ Reinigen Sie regelmäßig die Lüftungsschlitze im Gerät mit Hilfe einer weichen Bürste oder eines trockenen Tuches.
- ◆ Reinigen Sie regelmäßig das Motorgehäuse mit Hilfe eines feuchten Tuches. Verwenden Sie keine scheuernden Reinigungsmittel oder Lösungsmittelbasis.







## DEUTSCH

### UMWELTSCHUTZ

#### Geräte

 Falls Sie Ihr Gerät eines Tages ersetzen möchten oder keine Verwendung mehr dafür haben, denken Sie bitte an den Umweltschutz. Black & Decker nimmt Ihre Black & Decker Altgeräte gern zurück und sorgt für eine umweltfreundliche Entsorgung.

#### Akku (Abb. G)

 Falls Sie das Gerät selber entsorgen möchten, ist der Akku wie im folgenden beschrieben zu entfernen und gemäß den örtlichen Vorschriften zu entsorgen.

 Vermeiden Sie ein Kurzschließen der Akkuklemmen. Verwenden Sie zum Ausbau des Akkus keine Geräte; arbeiten Sie mit den Fingern.

- ◆ Halten Sie das Gerät, wie in Abb. G dargestellt.
- ◆ Schlagen Sie leicht mit dem Akkudeckel auf eine harte Arbeitsfläche, z.B. eine Werkbank, damit er sich löst.
- ◆ Entfernen Sie den Deckel.
- ◆ Ziehen Sie den Akku aus dem Gerät und lösen Sie die Drähte.
- ◆ Legen Sie den Akku in eine geeignete Verpackung, um sicherzustellen, daß die Akkuklemmen nicht kurzgeschlossen werden können.

Zur Wiederverwertung oder umweltverträglichen Entsorgung ist der Akku bei Ihrem Händler oder einer kommunalen Sammelstelle abzugeben. Auf keinen Fall dürfen Akkus über den Hausmüll entsorgt werden.

#### Technische Daten

		KC9036	KC9039
Spannung	$V_{DC}$	3,6	
Drehzahl (Leerlauf)	$min^{-1}$	\$	
Max.			
Drehmoment	Nm	3,9	
Schrauber- klingenhalter		6,35 mm	Sechskant
Gewicht	kg	\$	

#### Ladegerät

Netzspannung	$V_{AC}$	230
Ladezeit (zirka)	Std.	12
Gewicht	kg	\$

#### GARANTIE

Sollte Ihr Black & Decker Gerät innerhalb von 24 Monaten nach dem Kaufdatum einen Defekt aufweisen, der auf einen Material- oder Fertigungsfehler zurückzuführen ist, garantieren wir Ihnen die kostenlose Reparatur oder den kostenlosen Ersatz des Gerätes. Es gelten folgende Voraussetzungen:

- ◆ Sie schicken das Gerät mit dem Kaufbeleg an unseren Zentralkundendienst.
- ◆ Das Gerät wurde ausschließlich entsprechend der Endverbraucher-Einstufung verwendet.
- ◆ Das Gerät wurde nicht vermietet.
- ◆ Es wurden keine Reparaturversuche von anderen als den autorisierten Reparaturwerkstätten vorgenommen.



## DEUTSCH

Diese Garantie wird als zusätzliche Leistung angeboten und geht über die gesetzlichen Verpflichtungen hinaus.

### **Garantiebestimmungen**

Folgende Defekte sind von der Garantie ausgeschlossen:

- ◆ Abgenutzte bzw. beschädigte Messer und Netzkabel. Diese Teile werden als Ersatzteile betrachtet, die sich bei normalem Einsatz abnutzen.
- ◆ Defekte, die auf unsachgemäße Behandlung zurückzuführen sind.
- ◆ Defekte, die auf Nichteinhaltung der Vorschriften und Hinweise in dieser Anleitung zurückzuführen sind.

**Es sind nur Black & Decker Zubehör- und Ersatzteile zu verwenden, die von Black & Decker ausdrücklich als zum Betrieb mit dem betreffenden Gerät geeignet bezeichnet werden. Andernfalls können Leistungseinbußen eintreten und erlischt die Garantie.**

### **KUNDENDIENST**

Einzelheiten zum Black & Decker Kundendienst finden Sie im Internet unter **www.2helpU.com**. Sie können sich auch über die Adresse hinten in dieser Anleitung an unseren Kundendienst oder an Ihren Händler wenden.

Sollte Ihr Gerät einen Defekt aufweisen, so schicken Sie es bitte mit einer genauen Fehlerbeschreibung an unseren Zentralkundendienst. Falls Sie Anspruch auf Garantieleistungen machen, legen Sie dem Gerät bitte unbedingt einen Kaufbeleg bei.





**FRANÇAIS**

## TOURNEVIS 2 POSITIONS SANS FIL KC9036/KC9039

### FELICITATIONS !

Vous avez choisi un outil Black & Decker. Notre but est de fournir des outils de qualité au juste prix. Nous espérons que vous profiterez de cet outil pendant longtemps.

### DECLARATION DE CONFORMITE CE

**CE** KC9036/KC9039  
Black & Decker déclare que ces outils sont conformes aux normes: 98/37/CEE, 89/336/CEE, 73/23/CEE, EN 50260, EN 55014-1, EN 55014-2, EN 61000-3-2, EN 61000-3-3, EN 60335

Niveau de pression acoustique, mesuré suivant la norme EN 50260:

	KC9036	KC9039
$L_{PA}$ (pression acoustique) dB(A) \$1		
$L_{WA}$ (puissance acoustique) dB(A) \$2		

Niveau de vibration main/bras selon la norme EN 50260:

	KC9036	KC9039
		< 2,5 m/s <sup>2</sup>

### UTILISATION PREVUE

Votre tournevis Black & Decker KC9036/KC9039 a été conçu pour visser et dévisser des vis et des écrous à l'aide des accessoires appropriés.

Cet outil a été conçu pour une utilisation exclusivement domestique. Votre chargeur Black & Decker a été conçu pour recharger la batterie de l'outil avec lequel il vous a été fourni.

### INSTRUCTIONS DE SECURITE

#### Symboles de prévention

Les symboles suivants sont utilisés dans le présent manuel:

 Indique qu'en cas de non-respect des instructions du présent manuel, il y a risque de blessure, danger de mort ou risque de dégradation de l'outil.

 Indique le risque de décharge électrique.

 Lire le manuel avant d'utiliser l'outil.

 Risque d'incendie.

#### Connaissez votre outil

 ♦ **Attention!** Lors de l'utilisation d'outils sans fil, observez les consignes de sécurité fondamentales, y compris celles qui suivent afin de réduire les risques d'incendie, de fuite de batteries, de blessures et de dommage matériel.



Colin Wills  
Director of Engineering  
BDCI, 4/F, 2 Dai Wang Street  
Tai Po Industrial Estate  
Tai Po NT, Hong Kong

22



## FRANÇAIS

- ◆ Lisez et observez attentivement les instructions avant d'utiliser l'outil.
- ◆ Avant d'utiliser l'outil, assurez-vous de savoir comment mettre votre outil à l'arrêt en cas d'urgence.
- ◆ Conservez ces instructions.

### Généralités

#### 1. Tenez votre aire de travail propre et bien rangée

Le désordre augmente les risques d'accident.

#### 2. Tenez compte des conditions ambiantes

N'exposez pas l'outil à la pluie. N'exposez pas l'outil à l'humidité. Veillez à ce que l'aire de travail soit bien éclairée. N'utilisez pas l'outil s'il existe un risque d'incendie ou d'explosion, par exemple en présence de liquides ou de gaz inflammables.

#### 3. Tenez les enfants éloignés

Ne laissez pas les enfants, les visiteurs ou les animaux s'approcher de l'aire de travail ou toucher l'outil.

#### 4. Portez des vêtements de travail appropriés

Ne pas porter de vêtements flottants ou de bijoux. Ils pourraient être happés par les pièces en mouvement. Lors de travaux à l'extérieur, il est recommandé de porter des gants en caoutchouc et des chaussures à semelle antidérapante. Le cas échéant, attachez vos cheveux s'ils sont longs, ou couvrez vous la tête.

#### 5. Protection

Portez toujours des lunettes de protection.

Portez des lunettes de protection et un masque pour protéger le visage si le travail exécuté produit de la poussière ou des copeaux volants. Portez des protections auditives lorsque le niveau sonore semble gênant.

#### 6. Adoptez une position confortable

Toujours tenir les deux pieds à terre et garder l'équilibre.

#### 7. Faites preuve de vigilance

Observez votre travail. Faites preuve de bon sens. Ne pas employer l'outil en cas de fatigue.

#### 8. Fixez bien la pièce à travailler

Pour plus de sécurité, fixez la pièce à travailler avec un dispositif de serrage ou un étau. Ainsi, vous aurez les deux mains libres pour manier l'outil.

#### 9. Branchez le dispositif d'extraction de poussière

Si vous disposez de systèmes pour brancher les dispositifs d'extraction et de ramassage de poussière, assurez-vous qu'ils sont bien branchés et qu'ils fonctionnent correctement.

#### 10. Enlevez les clés et outils de réglage

Avant de mettre l'outil en marche, retirez les clés et outils de réglage.

#### 11. Utilisez l'outil adéquat

Le domaine d'utilisation de l'outil est décrit dans le présent manuel. Ne pas utiliser d'outils ou d'accessoires de trop faible puissance pour exécuter des travaux lourds. L'utilisation d'accessoires autres que ceux recommandés dans le présent manuel pourrait entraîner un risque de blessure. Ne forcez pas l'outil.



## FRANÇAIS

**Attention!** L'utilisation d'accessoires autres que ceux recommandés dans le présent manuel pourrait entraîner un risque de blessure.

### 12. Contrôlez les dommages éventuels de votre outil

Avant d'utiliser l'outil, vérifiez soigneusement qu'il n'est pas endommagé. Vérifiez l'alignement des pièces en mouvement, leur prise et toute rupture de pièces, tout dommage des protections et des interrupteurs et toute autre condition pouvant affecter le fonctionnement de l'outil. Veillez à ce que l'outil fonctionne correctement et qu'il exécute les tâches pour lesquelles il est prévu. N'utilisez pas l'outil si une pièce est défectueuse. Ne pas utiliser l'outil si l'interrupteur marche/arrêt ne fonctionne pas. Faites réparer ou échangez toute pièce endommagée par un service de réparation agréé. Ne tentez jamais de le réparer vous-même.

### 13. Évitez tout démarrage involontaire

Ne portez pas l'outil avec un doigt sur l'interrupteur marche/arrêt.

### 14. Ne tirez pas sur le câble d'alimentation

Ne portez jamais le chargeur par le câble et ne tirez pas sur celui-ci pour le débrancher de la prise. Préservez le câble de la chaleur, de l'huile et des arêtes tranchantes.

### 15. Rangez vos outils dans un endroit sûr

Rangez les outils, batteries et chargeurs non utilisés dans un endroit sec, élevé et fermé, hors de portée des enfants.

### 16. Entretenez vos outils avec soin

Maintenez vos outils affûtés et propres afin de travailler mieux et plus sûrement. Suivez les instructions d'entretien et de changement d'accessoires. Maintenez les poignées et les interrupteurs secs, propres et exempts d'huile et de graisse.

### 17. Réparations

Cet outil est conforme aux conditions de sécurité requises. Les réparations devront uniquement être effectuées par des personnes qualifiées utilisant des pièces de rechange d'origine ; en cas contraire, cela pourrait être très dangereux pour l'utilisateur.

### Instructions de sécurité supplémentaires pour les batteries et chargeurs

#### Batteries

- ◆ Ne tentez jamais de l'ouvrir pour quelque raison que ce soit.
- ◆ Ne la stockez pas à un endroit où la température peut être supérieure à 40 °C.
- ◆ Chargez uniquement à température ambiante entre 4 °C et 40 °C.
- ◆ Chargez uniquement en utilisant le chargeur fourni avec l'outil (voir caractéristiques techniques).
- ◆ Lorsque vous jetez des batteries, suivez les instructions données à la section "Protection de l'environnement".
- ◆ Dans des conditions extrêmes, la batterie peut fuir. Si vous remarquez que la batterie a coulé, procédez comme suit:
  - Nettoyez soigneusement le liquide à l'aide d'un chiffon.







## FRANÇAIS

Évitez le contact avec la peau.

- En cas de contact avec la peau ou les yeux, suivez les instructions ci-dessous.

 Le liquide de la batterie, une solution d'hydroxyde de potassium à 25-30%, est toxique. En cas de contact avec la peau, rincer abondamment à l'eau. Neutraliser avec un acide doux tel que du citron ou du vinaigre. En cas de contact avec les yeux, rincer abondamment à l'eau au moins pendant 10 minutes. Consulter un médecin.

 Risque d'incendie! Éviter toute possibilité de court-circuit au niveau des contacts d'une batterie.



Ne pas incinérer la batterie.

### Chargeurs

- ◆ Utilisez uniquement votre chargeur Black & Decker pour charger les batteries fournies avec votre outil ou de même type et modèle. D'autres batteries pourraient exploser et causer des dommages ou blessures.
- ◆ Ne tentez jamais de charger des batteries non-rechargeables.
- ◆ Remplacez immédiatement les fils électriques défectueux.
- ◆ Ne mettez pas le chargeur en contact avec de l'eau.
- ◆ N'ouvrez pas le chargeur.
- ◆ Ne testez pas le chargeur.

 Conçu pour une utilisation à l'intérieur uniquement.

### SECURITE ELECTRIQUE

Vérifiez si la tension du chargeur correspond à la tension secteur.



Ce chargeur à double isolation est conforme à la norme EN 60335; un branchement à la terre n'est donc pas nécessaire.



Ne tentez jamais de remplacer le chargeur par une prise au secteur normale.

### CONTENU DE L'EMBALLAGE

Cet emballage contient :

- 1 Tournevis sans fil
  - 1 Double embout de vissage
  - 1 Chargeur
  - 1 Manuel d'instructions
- ◆ Déballer soigneusement toutes les pièces.
  - ◆ La boîte peut contenir encore d'autres articles, en fonction de la lettre qui figure après le numéro de catalogue de votre outil.

### APERÇU (fig. A)

1. Interrupteur marche/arrêt avec fonction marche avant/marche arrière
2. Collier de verrouillage de l'arbre (KC9036)
2. Bague de réglage du couple (KC9039)
3. Support de foret
4. Bouton de réglage de la poignée.
5. Poignée
6. Couvercle de la batterie

### ASSEMBLAGE



Avant de l'assembler, introduisez le verrouillage de l'arbre comme décrit ci-dessous.



## FRANÇAIS

### **Mise en place et retrait d'un embout de tournevis (fig. B)**

- ◆ Pour installer un embout de tournevis (7), enfoncez-le à fond dans le support d'embout.
- ◆ Pour enlever un embout de tournevis, extrayez-le du support d'embout en tirant.

### **Mise en place et retrait d'une pointe dans le support de pointe (fig. B)**

- ◆ Pour mettre le support de pointe en place (8), enfoncez-le à fond dans le support d'embout.
- ◆ Pour mettre une pointe en place (9), insérez-la dans le support de pointe (8).
- ◆ Pour enlever une pointe, extrayez-la du support de pointe en tirant.
- ◆ Pour enlever le support de pointe, extrayez-la du support d'embout en tirant.

### UTILISATION

- ⚠ Laissez l'outil fonctionner à sa propre vitesse. Ne le surchargez pas.

### **Chargement de la batterie (fig. C)**

La batterie a besoin d'être chargée avant la première utilisation et à chaque fois qu'elle ne produit pas une puissance suffisante pour des travaux facilement effectués auparavant. Lorsque vous chargez la batterie pour la première fois ou suite à une inutilisation prolongée, le chargement ne se fera qu'à 80%. Après plusieurs cycles de chargement et de déchargement, la batterie atteindra sa capacité totale. La batterie peut chauffer pendant le chargement ; cela est normal et n'indique pas de problème particulier.

- ⚠ Ne chargez pas la batterie à une température ambiante inférieure à 4 °C ou supérieure à 40 °C. Température de chargement recommandée : environ 24 °C.

- ◆ Pour recharger la batterie, mettez l'outil en position droite et insérez la prise de charge (10) dans le connecteur (11).
- ◆ Branchez le chargeur.
- ◆ Laissez l'outil branché sur le chargeur pendant au moins 12 heures.

Vous pouvez laisser l'outil branché au chargeur indéfiniment. Le chargeur peut siffler et chauffer pendant le chargement ; cela est normal et n'indique pas de problème particulier.

- ◆ Avant d'utiliser l'outil, débranchez le chargeur et déconnectez l'outil du chargeur.

- ⚠ Veillez à ne pas utiliser l'outil lorsqu'il est branché au chargeur.

### **Réglage de la poignée (fig. D)**

Pour une versatilité maximale, vous pouvez placer la poignée en plusieurs positions.

- ◆ Appuyez sur le bouton de réglage de la poignée (4).
- ◆ Faites tourner la poignée dans la position souhaitée.
- ◆ Relâchez le bouton.

### **KC9036 - Verrouillage manuel de l'arbre (fig. E)**

Le verrouillage manuel de l'arbre vous permet d'utiliser l'outil comme un tournevis normal. Vous pouvez le faire tourner d'un tour supplémentaire pour serrer une vis ou pour desserrer une vis très serrée.



## FRANÇAIS

- ◆ Pour utiliser le verrouillage de l'arbre, faites tourner le collier (2) en position . Lorsque le verrouillage de l'arbre est activé, l'outil ne peut être mis en marche.
- ◆ Pour relâcher le verrouillage, faites pivoter le collier (2) jusqu'au symbole .

### KC9039 - Sélection du couple de vissage (fig. E)

Cet outil est muni d'une bague de réglage pour régler le couple de vissage pour les vis de tension. Les grosses vis et les matières d'œuvre rigides nécessitent un couple de serrage plus grand que les petites vis et les matières d'œuvre peu rigides. La bague possède une large gamme de réglages de manière à pouvoir répondre à vos besoins.

- ◆ Réglez la bague (2) à la position désirée. Si vous ne connaissez pas encore le bon réglage, procédez comme suit :
  - Placez la bague au réglage de couple le plus bas.
  - Serrez la première vis.
  - Si l'embrayage fait "clac" avant d'avoir obtenu le résultat désiré, augmentez le réglage de la bague et continuez à serrer la vis. Répétez jusqu'à obtenir le bon réglage. Utilisez ce réglage pour les vis restantes.

### Fonctionnement de l'outil (fig. F)

- ◆ Assurez-vous que l'arbre n'est pas verrouillé.
- ◆ Pour visser une vis ou un écrou, faites glisser l'interrupteur marche/arrêt (1) vers la droite et enfoncez-le.
- ◆ Pour dévisser une vis ou un écrou, faites glisser l'interrupteur marche/arrêt (1) vers la gauche et enfoncez-le.
- ◆ Pour éteindre l'outil, relâchez l'interrupteur marche/arrêt.

### Conseils pour une utilisation optimale

- ◆ Utilisez toujours le bon type et la bonne taille d'embout de tournevis.
- ◆ Si les vis sont difficiles à serrer, essayez d'appliquer un petit peu de liquide vaisselle ou de savon en tant que lubrifiant.
- ◆ Utilisez le verrouillage de l'arbre pour dévisser des vis très serrées ou pour les visser à fond.
- ◆ Tenez toujours l'outil et l'embout de tournevis en ligne droite par rapport à la vis.
- ◆ Lorsque vous vissez dans du bois, nous vous conseillons de percer un avant-trou d'une profondeur égale à la longueur de la vis. Un avant-trou permet de guider la vis et l'empêche de faire éclater ou de tordre le bois. Vous trouverez dans le tableau ci-dessous des conseils pour bien déterminer la taille idéale de l'avant-trou à percer.
- ◆ Lorsque vous devez visser dans un bois dur, percez aussi un trou de passage d'une profondeur égale à la moitié de la longueur de la vis. Vous trouverez dans le tableau ci-dessous des conseils pour bien déterminer la taille idéale du trou de passage à percer.

Taille de la vis	Avant trou $\varnothing$ (bois tendre)
No. 6 (3,5 mm)	2 mm
No. 8 (4 mm)	3,2 mm
No. 10 (5 mm)	3,5 mm

Taille de la vis	Avant trou $\varnothing$ (bois dur)
No. 6 (3,5 mm)	2,5 mm
No. 8 (4 mm)	3,5 mm
No. 10 (5 mm)	4,0 mm





## FRANÇAIS

Taille de la vis	Trou de passage
No. 6 (3,5 mm)	4 mm
No. 8 (4 mm)	5,0 mm
No. 10 (5 mm)	5,7 mm

### ENTRETIEN

Votre outil Black & Decker a été conçu pour fonctionner pendant longtemps avec un minimum d'entretien. Un fonctionnement continu satisfaisant dépend d'un nettoyage régulier et d'un entretien de l'outil approprié. Votre chargeur ne nécessite aucun entretien autre qu'un nettoyage régulier.

 Débranchez le chargeur avant de le nettoyer.

- ◆ Nettoyez régulièrement les orifices de ventilation de votre outil à l'aide d'une brosse douce ou d'un chiffon sec.
- ◆ Nettoyez régulièrement la carcasse du moteur à l'aide d'un chiffon mouillé. N'utilisez pas de produit abrasif ou à base de solvant.

### PROTECTION DE L'ENVIRONNEMENT

#### Outils

 Si vous décidez de remplacer votre outil, ou si vous n'en avez plus l'utilité, pensez à la protection de l'environnement avant de le jeter. Les services agréés Black & Decker reprennent tous les anciens outils Black & Decker et s'assurent qu'ils seront détruits en respectant l'environnement.

### Batterie (fig.G)



Si vous désirez vous débarrasser de votre outil vous-même, vous devez retirer la batterie comme indiqué ci-dessous et la jeter en respectant la réglementation locale.

 Évitez de provoquer un court-circuit entre les bornes de la batterie. N'utilisez pas d'outil pour enlever la batterie ; servez-vous uniquement de vos doigts.

- ◆ Tenez l'outil comme indiqué sur la fig. G.
- ◆ Tapez le couvercle de la batterie doucement contre une surface dure comme le plan de travail pour desserrer le couvercle.
- ◆ Enlevez le couvercle.
- ◆ Sortez la batterie et déconnectez les fils pour l'enlever de l'outil.
- ◆ Placez la batterie dans un emballage adapté pour éviter toute possibilité d'un court-circuit entre les bornes. Apportez-la à votre distributeur ou à un centre de recyclage local. Les batteries récupérées seront recyclées ou jetées proprement.

### Caractéristiques techniques

		KC9036	KC9039
Tension	V <sub>DC</sub>	3,6	
Vitesse sans chargement	min <sup>-1</sup>	\$	
Force de tension max.	Nm	3,9	
Support foret		6,35 mm	hex
Poids	kg	\$	



## FRANÇAIS

### Chargeur

Tension secteur $V_{AC}$	230
Temps de chargement approx.	h 12
Poids	kg \$

### GARANTIE

Si votre produit Black & Decker était défectueux dans les 24 mois suivant la date d'achat, nous vous garantissons le remplacement de toutes les pièces défectueuses ou l'échange du produit gratuitement, aux conditions suivantes:

- ◆ Le produit nous a été renvoyé ou a été renvoyé à l'un de nos agents de réparation agréés avec une preuve d'achat.
- ◆ Le produit a été utilisé dans les conditions d'utilisation prévues.
- ◆ Le produit n'a pas été utilisé dans un but de location.
- ◆ Aucune réparation n'a été effectuée par une personne autre que nos agents de réparation agréés.
- ◆ Le défaut provient d'une usure normale.

La garantie légale couvrant les défauts ou vices cachés (France: article 1641 et suivants du code civil) est applicable en tout état de cause.

La garantie est effective dans la mesure où ce produit est retourné, non démonté, à l'une de nos stations services agréées, il doit être accompagné d'un avis indiquant les anomalies constatées ainsi que d'une preuve de garantie (certificat de garantie dûment rempli et portant le cachet du revendeur ou ticket de caisse).

### La politique de garantie

Les défauts suivants ne sont pas couverts par la garantie ci-dessus :

- ◆ Remplacement des lames usées ou endommagées et des cordons d'alimentation. Ces articles sont considérés comme des articles pouvant être remplacés et s'abîmant suite à une utilisation normale.
- ◆ Défauts résultant d'un choc brutal ou d'un abus évident.
- ◆ Défaut dus à une utilisation non conforme aux instructions et aux recommandations contenues dans ce manuel.

**L'utilisation d'accessoires et de pièces autres que Black & Decker peut réduire la performance de l'outil ou endommager le produit et entraînera la nullité de la garantie.**

### SERVICE APRES-VENTE

Tous les détails sur notre service après-ventes sont disponibles sur Internet à l'adresse **www.2helpU.com**. Vous pouvez également contacter notre Centre de Service et d'Informations à l'adresse indiquée à la fin de ce manuel.

Si votre produit a besoin d'être réparé, veuillez l'envoyer ou le porter à un agent de réparation agréé, en fournissant une preuve d'achat si vous demandez une réparation sous garantie.

De plus amples informations peuvent être obtenues directement chez nos agents.



**ITALIANO**

## CACCIAVITE CON DUE POSIZIONI A BATTERIA KC9036/KC9039

### CONGRATULAZIONI!

Lei ha scelto un utensile Black & Decker. Il nostro obiettivo è fornire utensili di qualità ad un prezzo contenuto. Desideriamo che questo utensile sia di suo gradimento e lo possa usare per molti anni.

### DICHIARAZIONE DI CONFORMITÀ

**CE** KC9036/KC9039  
Black & Decker dichiara che questi utensili sono stati costruiti in conformità a:  
98/37/CEE, 89/336/CEE,  
73/23/CEE, EN 50260,  
EN 55014-1, EN 55014-2,  
EN 61000-3-2,  
EN 61000-3-3, EN 60335

Livello di rumorosità, dati ricavati  
in base alla norma EN 50260:

	KC9036	KC9039
L <sub>PA</sub> (rumorosità) dB(A)	\$1	\$1
L <sub>WA</sub> (potenza sonora) dB(A)	\$2	\$2

Il valore medio quadratico  
ponderato dell'accelerazione  
secondo EN 50260:

	KC9036	KC9039
	< 2,5 m/s <sup>2</sup>	

### USO PROGETTATO

Il vostro cacciavite Black & Decker KC9036/KC9039 è stato progettato per inserire e togliere viti e bulloni usando gli accessori adeguati.

L'utensile è stato progettato per un uso individuale. Il vostro caricabatteria Black & Decker è stato progettato per caricare la batteria dello strumento con il quale è stato fornito.

### ISTRUZIONI DI SICUREZZA

#### Simboli di sicurezza

I seguenti simboli vengono usati nel presente manuale:

 Indica rischio di infortunio, pericolo di morte o danno all'apparecchio qualora non ci si attenga alle istruzioni contenute nel presente manuale.

 Indica pericolo di scossa elettrica.

 Leggere attentamente il manuale prima di utilizzare l'utensile.

 Pericolo d'incendio.

Colin Wills  
Director of Engineering  
BDCI, 4/F, 2 Dai Wang Street  
Tai Po Industrial Estate  
Tai Po NT, Hong Kong



## ITALIANO

### Conoscere l'utensile

-  ♦ **Attenzione!** Quando si adoperano utensili a batteria, per ridurre il rischio di incendi, fuoriuscita di liquido dalle batterie, danni personali e materiali, è necessario osservare alcune precauzioni di sicurezza fondamentali, incluso le seguenti.
  - ♦ Prima di adoperare l'utensile, leggere attentamente le istruzioni di cui al presente manuale.
  - ♦ Prima di far funzionare l'utensile, assicuratevi di conoscere come spegnere l'utensile in caso di emergenza.
  - ♦ Conservare questo manuale di istruzioni per successive consultazioni.

### Norme generali

- 1. Tenere pulita l'area di lavoro**  
Ambienti e banchi di lavoro in disordine possono essere causa d'incidenti.
- 2. Tener presenti le caratteristiche dell'ambiente di lavoro**  
Non lasciare l'utensile sotto la pioggia. Non usare l'utensile in ambienti carichi di umidità. Tenere ben illuminata l'area di lavoro. Non usare l'utensile quando vi sia rischio di provocare un incendio o una esplosione, per es. in luoghi con atmosfera gassosa o infiammabile.
- 3. Tenere i bambini lontani dall'area di lavoro**  
Non permettere ai bambini, ad altre persone o ad animali di avvicinarsi alla zona di lavoro o di toccare l'utensile.
- 4. Usare il vestiario appropriato**  
Evitare l'uso di abiti svolazzanti, catenine, ecc. in quanto potrebbero rimanere impigliati nelle parti mobili dell'utensile. Lavorando all'aperto indossare guanti di gomma e scarpe con soles antidrucciolo. Raccogliere i capelli se si portano lunghi.
- 5. Protezione personale**  
Indossate occhiali di sicurezza. Indossate una mascherina contro la polvere ogni volta che l'uso dell'utensile provochi polvere o schegge. Indossate cuffie acustiche quando consideriate che il livello acustico sia troppo alto.
- 6. Non sbilanciarsi**  
Mantenere sempre un buon equilibrio evitando posizioni malsicure.
- 7. Stare sempre attenti**  
Prestare attenzione a quanto si sta facendo. Usare il proprio buon senso. Non utilizzare l'utensile quando si è stanchi.
- 8. Bloccare il pezzo da lavorare**  
Usare pinze o morse per bloccare il pezzo da lavorare. Ciò aumenta la sicurezza e consente di mantenere entrambe le mani libere per operare meglio.
- 9. Connettere l'apparecchiatura aspirapolvere**  
Se sono forniti il dispositivo per la connessione della macchina aspirazione e raccolta della polvere, verificare che vengano collegate e utilizzate correttamente.
- 10. Non lasciare sull'utensile chiavi o strumenti di misura**  
Prima di mettere in funzione l'utensile abbiate cura di togliere chiavi e altri strumenti.



## ITALIANO

### 11. Adoperare l'utensile adatto alla situazione

L'utilizzo previsto è quello indicato nel presente manuale. Non forzare utensili e accessori di potenza limitata impiegandoli per lavori destinati ad utensili di maggiore potenza. Non forzare l'utensile.

**Attenzione!** L'uso di accessori o attrezzature diversi o l'impiego del presente utensile per scopi diversi da quelli indicati nel presente manuale d'uso comportano il rischio di infortuni.

### 12. Controllare che non vi siano parti danneggiate

Prima dell'uso, controllare che l'utensile non presenti danni. Controllare se ci sono parti non allineate o parti mobili con gioco, pezzi rotti, danni alle protezioni o agli interruttori e qualsiasi altra condizione che possa incidere sul funzionamento dell'utensile. Accertare che l'utensile funzioni come previsto e che venga impiegato per lo scopo per cui è stato progettato. Non usate l'utensile se presenta elementi danneggiati o difettosi. Non impiegare l'utensile se non è possibile accenderlo e spegnerlo mediante l'interruttore. Eventuali componenti difettosi o danneggiati vanno sostituiti o riparati da un tecnico autorizzato. Non tentare mai di effettuare delle riparazioni.

### 13. Evitate di avviare l'utensile quando non è necessario

Non portate l'utensile con il dito sull'interruttore.

### 14. Non forzate il cavo di collegamento elettrico

Non usate il cavo elettrico del carica batterie per muoverlo e non tirate il cavo per scollegarlo dalla presa.

Mantenete il cavo lontano da fonti di calore, olio e spigoli taglienti.

### 15. Conservazione dell'utensile dopo l'uso

Quando non è in uso, l'utensile, le batterie e i caricabatterie devono essere riposti in un luogo asciutto e fuori dalla portata dei bambini.

### 16. Mantenere l'utensile con cura

Mantenere gli utensili da taglio affilati e puliti in modo da ottenere una miglior e più sicura resa. Seguire le istruzioni di manutenzione e cambio di accessori.

Mantenere le impugnature e gli interruttori asciutti, puliti e senza tracce di olio o grassi.

### 17. Riparazioni

Questo utensile è conforme ai relativi requisiti di sicurezza. Le riparazioni devono essere eseguite soltanto da personale qualificato e con pezzi di ricambio originali, per evitare di esporre gli utenti a considerevoli rischi.

### Istruzioni di sicurezza aggiuntive per batterie e caricatori

#### Batterie

- ◆ Non tentate di aprirle sotto nessuna circostanza.
- ◆ Non immagazzinatele in luoghi dove la temperatura possa oltrepassare i 40° C.
- ◆ Caricatele solo ad una temperatura ambientale compresa tra i 4° C ed i 40° C.
- ◆ Caricate la batteria usando soltanto il caricatore fornito con l'utensile (vedete i dati tecnici).
- ◆ Prima di gettare le batterie esaurite, vi preghiamo di leggere le istruzioni che si specificano nella sezione "Protezione dell'ambiente".





## ITALIANO

- ◆ In condizioni estreme, la batteria può perdere liquido. In caso di notare la presenza di liquido sulla batteria, procedere come di seguito specificato:
  - Asciugate il liquido con un panno. Evitate il contatto con la pelle.
  - In caso di contatto con la pelle o con gli occhi, seguite le istruzioni di seguito riportate.

 Il liquido delle batterie, una soluzione al 25-30% di idrossido di potassio, può essere pericoloso. In caso di contaminazione della pelle, lavare immediatamente con abbondante acqua, quindi neutralizzare l'azione con una soluzione leggermente acida come succo di limone o aceto. In caso di contatto con gli occhi, risciacquare abbondantemente con acqua pulita per 10 minuti almeno. Rivolgersi a un medico.

 Pericolo d'incendio! Evitare di mettere in cortocircuito i contatti della batteria rimossa con oggetti metallici.



Non incenerire la batteria.

### Caricatori

- ◆ Usate il vostro caricatore Black & Decker per caricare le batterie fornite con il vostro utensile. Altri tipi di batterie possono esplodere, provocando danni personali e materiali.
- ◆ Non tentate mai di ricaricare una batteria non ricaricabile.
- ◆ Cambiate immediatamente i cavi difettosi.

- ◆ Fate attenzione a non bagnarlo.
- ◆ Non aprite il caricatore.
- ◆ Non testare il caricatore.



Da usarsi soltanto in interni.

### SICUREZZA ELETTRICA

Assicurarsi che la tensione del caricatore corrisponda a quella erogata dalla rete.



Il caricatore è fornito di doppio isolamento, in ottemperanza alla norma EN 60335, per la quale non è richiesta la messa a terra.



Non cercate di rimpiazzare la carica batteria inserendo l'utensile in una presa di corrente.

### CONTENUTO DELL'IMBALLO

La confezione contiene:

- 1 Cacciavite a batteria
- 1 Cacciavite a doppia punta
- 1 Caricatore
- 1 Libretto d'istruzioni

- ◆ Disimballate con cura tutte le parti.
- ◆ Il contenuto dell'imballaggio può variare in base alle lettere del suffisso che seguono il numero di serie sull'attrezzo.

### L'INSIEME (fig. A)

- 1 Interruttore acceso/spento con funzione avanti/indietro
- 2 Anello di bloccaggio dell'alberino (KC9036)
- 2 Anello di regolazione coppia di torsione (KC9039)
- 3 Supporto punta
- 4 Pulsante di regolazione dell'impugnatura
- 5 Impugnatura
- 6 Coperchio della batteria



## ITALIANO

### MONTAGGIO

 Prima del montaggio, inserire il blocco dell'alberino come descritto in basso

#### **Inserire ed estrarre una punta di cacciavite (fig. B)**

- ◆ Per inserire una punta di cacciavite (7), spingerla nell'apposito supporto fino a che non si colloca correttamente.
- ◆ Per estrarre una punta di cacciavite, tirarla con decisione dall'apposito supporto.

#### **Inserire ed estrarre l'estremità di una punta usando l'apposito supporto (fig. B)**

- ◆ Per inserire il supporto per l'estremità delle punte (8), spingerlo nel supporto per le punte fino a che non si colloca correttamente.
- ◆ Per inserire l'estremità di una punta (9), inserirla nell'apposito supporto (8).
- ◆ Per estrarre l'estremità di una punta, tirarla dall'apposito supporto.
- ◆ Per estrarre l'estremità di una punta, tirarla con decisione dall'apposito supporto.

### IMPIEGO

 Lasciate che l'utensile lavori al proprio ritmo. Non sovraccaricarlo.

#### **Carica della batteria (fig. C)**

La batteria bisogna caricarla in precedenza al primo uso e ogniqualvolta che non eroghi la sufficiente energia per eseguire un lavoro che prima veniva eseguito con facilità. Quando si carica la batteria per la prima volta, o dopo un lungo periodo d'inattività, accetterà soltanto l'80% della sua capacità.

Dopo diversi cicli di carica e scarica la batteria raggiunge la sua piena capacità. La batteria si può riscaldare durante il processo di carica; è normale e non è indicativo di nessun problema.

 Non caricate la batteria con temperatura ambiente sotto i 4° C o sopra i 40° C. La temperatura adeguata di carica è di circa 24° C.

- ◆ Per caricare la batteria, collocare lo strumento in posizione verticale e inserire la spina del caricabatteria (10) nel connettore (11).
- ◆ Inserire la spina del caricabatteria.
- ◆ Lasciare lo strumento collegato al caricabatteria per almeno 12 ore.

Lo strumento può rimanere attaccato al caricabatteria indefinitamente. Il caricabatteria può ronzare e riscaldarsi durante la carica; è normale e non è indicativo di nessun problema.

- ◆ Prima di usare lo strumento, disinserire la spina del caricabatteria e staccare lo strumento dal caricabatteria.

 Non usare lo strumento mentre è collegato al caricabatteria.

#### **Regolazione dell'impugnatura (fig. D)**

Per una versatilità ottimale, l'impugnatura può essere collocata in diverse posizioni.



- ◆ Premere il pulsante di regolazione dell'impugnatura (4).
- ◆ Girare l'impugnatura (4) sulla posizione desiderata.
- ◆ Rilasciare il pulsante.



## ITALIANO

### **KC9036 - Bloccaggio manuale dell'alberino (fig. E)**

Il bloccaggio manuale dell'alberino vi permette di usare lo strumento come normale cacciavite. Potete dare un giro un più per stringere con forza una vite o per allentare una vite molto stretta.

- ◆ Per azionare il blocco dell'alberino, girare l'anello (2) sul simbolo . Con il blocco dell'alberino attivato lo strumento non si può accendere.
- ◆ Per disattivare il blocco dell'alberino, girare l'anello (2) sul simbolo .

### **KC9039 - Selezionare la coppia di torsione (fig. E)**

Questo utensile è attrezzato con un anello che permette regolare la coppia di torsione nella stretta delle viti. Viti grandi e materiali duri richiedono una coppia di serraggio più elevata rispetto a viti piccole e materiali morbidi. L'anello ha un'ampia gamma di impostazioni adatte ad ogni applicazione.

- ◆ Collocare l'anello (2) sulla posizione desiderata. Se non si è ancora pratici delle impostazioni adeguate, procedere come segue:
  - Collocare l'anello sull'impostazione della coppia di serraggio più bassa.
  - Stringere la prima vite.
  - Se la frizione si arresta prima di aver ottenuto il risultato desiderato, aumentare l'impostazione dell'anello e continuare a stringere la vite. Ripetere l'operazione fino a raggiungere l'impostazione corretta. Applicare quest'impostazione per tutte le altre viti.

### **Come usare lo strumento (fig. F)**

- ◆ Assicurarsi che il blocco dell'alberino sia disattivato.
- ◆ Per stringere una vite o un bullone, slittare l'interruttore acceso/spento (1) verso destra e premerlo.
- ◆ Per allentare una vite o un bullone, slittare l'interruttore acceso/spento (1) verso sinistra e premerlo.
- ◆ Per spegnere lo strumento, rilasciare l'interruttore di acceso/spento.

### **Consigli per un'ottima utilizzazione**

- ◆ Usare sempre il tipo e la misura esatta di punta di cacciavite.
- ◆ Se le viti sono difficili da stringere, provare ad applicare una piccola quantità di liquido detergente o sapone come lubrificante.
- ◆ Usare il blocco dell'alberino per allentare viti molto strette o per stringere delle viti con forza.
- ◆ Mantenere sempre lo strumento e la punta in linea retta rispetto alla vite.
- ◆ Quando si lavora con il legno si consiglia di effettuare un foro pilota con una profondità uguale alla lunghezza della vite. Il foro pilota guida la vite ed evita che il legno si scheggi o si deformi. Per ottenere un foro pilota di dimensioni ottimali, consultare la tabella in basso.
- ◆ Anche quando si lavora con legno duro si consiglia di effettuare un foro di gioco con una profondità uguale alla metà della lunghezza della vite. Per ottenere un foro di gioco di dimensioni ottimali, consultare la tabella in basso.



## ITALIANO

Dimensioni delle viti	Foro pilota ø (legno morbido)
No. 6 (3,5 mm)	2 mm
No. 8 (4 mm)	3,2 mm
No. 10 (5 mm)	3,5 mm

Dimensioni delle viti	Foro pilota ø (legno duro)
No. 6 (3,5 mm)	2,5 mm
No. 8 (4 mm)	3,5 mm
No. 10 (5 mm)	4,0 mm

Dimensioni delle viti	Foro di gioco
No. 6 (3,5 mm)	4 mm
No. 8 (4 mm)	5,0 mm
No. 10 (5 mm)	5,7 mm

### MANUTENZIONE

Il vostro utensile Black & Decker è stato progettato per funzionare durante un lungo periodo di tempo con un minimo di manutenzione. Il funzionamento continuo e soddisfacente dipende dall'adeguata cura dell'utensile e da pulizie sistematiche.

Il vostro caricatore non richiede di nessun tipo di manutenzione oltre la sua regolare pulizia.

 Scollegate il caricatore dalla presa elettrica prima di pulirlo.

- ◆ Le fessure di ventilazione dell'utensile vanno pulite regolarmente con un pennello morbido o un panno asciutto.
- ◆ Lo scomparto del motore va pulito regolarmente con un panno umido. Non usare materiali abrasivi o detergenti a base di solventi.

### PROTEZIONE DELL'AMBIENTE

#### Utensili

 Se dovete un giorno decidere di sostituire i vostri utensili in quanto non più necessari, ricordate di avere cura dell'ambiente che ci circonda. I centri di assistenza Black & Decker ritireranno i vostri vecchi utensili, smaltendoli in modo ecologico.

#### Batteria (fig. G)

 Se si desidera smaltire l'attrezzo, la batteria deve essere estratta come descritto di seguito e smaltita conformemente alle norme locali.

 Non cortocircuitare i terminali della batteria. Estrarre la batteria soltanto con le dita, senza l'ausilio di alcun utensile.

- ◆ Sostenete l'utensile come illustrato nella fig. G.
- ◆ Colpire delicatamente il coperchio dello scomparto batteria contro una superficie rigida, come per esempio un tavolo da lavoro, per allentare il coperchio.
- ◆ Togliere il coperchio.
- ◆ Estrarre la batteria e staccare i cavi per rimuoverla dallo strumento.
- ◆ Collocare la batteria in un imballaggio adeguato per garantire che i terminali non possano essere cortocircuitati. Portare la batteria al proprio concessionario o ad un impianto di riciclaggio locale. Le batterie raccolte verranno riciclate o smaltite correttamente.



## ITALIANO

### Dati tecnici

		KC9036	KC9039
Tensione	$V_{DC}$	3,6	
Velocità senza carico	$\text{min}^{-1}$	\$	
Coppia mass. di serraggio	Nm	3,9	
Supporto punta		6,35 mm esagonale	
Peso	kg	\$	

### Caricatore

Tensione di rete	$V_{AC}$	230	
Tempo approssimato di carica	h	12	
Peso	kg	\$	

### GARANZIA

**Questa garanzia copre per 24 mesi i pezzi di ricambio e la manodopera. Sarà necessario esibire prova della data di acquisto.**

Se il vostro utensile Black & Decker risultasse avere parti difettose a causa dei materiali o per difetti di costruzione nel periodo di garanzia, vi garantiamo la sostituzione gratuita di dette parti oppure, a nostra discrezione, la sostituzione dell'utensile a patto che:

- ◆ L'utensile venga portato ad un centro di assistenza Black & Decker con prova della data di acquisto.
- ◆ L'utensile sia stato acquistato per uso proprio.
- ◆ L'utensile non abbia subito abuso o uso improprio.
- ◆ Non sia stata tentata la riparazione da persone diverse dal nostro personale di assistenza.
- ◆ Il problema non sia dovuto a normale usura.

La garanzia è offerta come un beneficio aggiuntivo rispetto ai vostri diritti legali.

### Estremi della garanzia

I seguenti difetti non sono coperti da garanzia:

- ◆ Sostituzione di lame usurate o danneggiate durante l'uso o l'immagazzinaggio. Questi vengono considerati normali ricambi soggetti ad usura durante il normale utilizzo.
- ◆ Danni causati da impatti e evidenti abusi.
- ◆ Danni causati da un utilizzo non conforme alle istruzioni ed ai consigli contenuti nel presente manuale.

**L'utilizzo di accessori e ricambi non originali Black & Decker potrebbe danneggiare o peggiorare le prestazioni del vostro utensile Black & Decker e potrebbe invalidare la garanzia.**

### SERVIZIO POST-VENDITA

Sul nostro sito Internet [www.2helpU.com](http://www.2helpU.com) sono disponibili dettagli sul servizio assistenza post-vendita. In alternativa, telefonate al nostro Centro Informazioni e Servizi il cui numero è situato sul retro di questo manuale. Black & Decker offre un servizio post-vendita nazionale attraverso centri di assistenza diretti.

È nostro obiettivo fornire un servizio eccellente, riparazioni veloci, grande disponibilità di ricambi e accessori.



**NEDERLANDS**

## SNOERLOZE SCHROEVENDRAAIER MET 2 STANDEN KC9036/KC9039

### GEFELICITEERD!

U heeft gekozen voor een machine van Black & Decker. Ons doel is om kwaliteitsproducten te leveren tegen een betaalbare prijs. Wij hopen dat u aan het gebruik van deze machine jarenlang plezier zult beleven.

### EG-VERKLARING VAN OVEREENSTEMMING

**CE** KC9036/KC9039  
Black & Decker verklaart dat deze elektrische machines in overeenstemming zijn met: 98/37/EEG, 89/336/EEG, 73/23/EEG, EN 50260, EN 55014-1, EN 55014-2, EN 61000-3-2, EN 61000-3-3, EN 60335

Niveau van de geluidsdruk, gemeten volgens EN 50260:

	KC9036	KC9039
$L_{pA}$ (geluidsdruk) dB(A)	\$1	\$2
$L_{WA}$ (geluidsvermogen) dB(A)	\$1	\$2

Gewogen kwadratische gemiddelde waarde van de versnelling overeenkomstig EN 50260:

	KC9036	KC9039
	< 2,5 m/s <sup>2</sup>	

Colin Wills  
Director of Engineering  
BDCI, 4/F, 2 Dai Wang Street  
Tai Po Industrial Estate  
Tai Po NT, Hong Kong

### GEBRUIK VOLGENS BESTEMMING

Uw Black & Decker schroevendraaier KC9036/KC9039 is ontworpen om schroeven en moeren, met behulp van de juiste accessoires, in te draaien en weer te verwijderen.

Deze machine is uitsluitend bedoeld voor consumentengebruik.

Uw Black & Decker oplader is ontworpen om de accu op te laden van het stuk gereedschap waarbij deze meegeleverd is.

### VEILIGHEIDSVOORSCHRIFTEN

#### Pictogrammen

In deze handleiding worden de volgende pictogrammen gebruikt:

Duidt op mogelijk lichamelijk letsel, levensgevaar of kans op beschadiging van de machine indien de instructies in deze handleiding worden genegeerd.

Geeft elektrische spanning aan.

Lees de handleiding voordat u met de machine gaat werken.

Brandgevaar.





## NEDERLANDS

### Ken uw machine

-  ♦ **Waarschuwing!** Bij het gebruik van accugevoede machines dienen ter bescherming tegen brandgevaar, vrijkomen van accuvloeistof, letsel en materiële schade altijd gepaste veiligheidsmaatregelen in acht te worden genomen, waaronder de volgende veiligheidsvoorschriften.
- ♦ Lees de gebruiksaanwijzing aandachtig door voordat u met de machine gaat werken.
- ♦ Zorg ervoor dat u voor gebruik weet hoe u de machine in geval van nood uitschakelt.
- ♦ Bewaar deze instructies zorgvuldig!

### Algemeen

- 1. Zorg voor een opgeruimde werkomgeving**  
Een rommelige werkomgeving leidt tot ongelukken.
  - 2. Houd rekening met omgevingsinvloeden**  
Stel de machine niet bloot aan regen. Gebruik de machine niet in een vochtige of natte omgeving. Zorg dat de werkomgeving goed is verlicht. Gebruik de machine niet op plaatsen waar brand- of explosiegevaar bestaat, b.v. in de buurt van brandbare vloeistoffen of gassen.
  - 3. Houd kinderen uit de buurt**  
Houd kinderen, bezoekers en dieren buiten het werkgebied en laat ze de machine niet aanraken.
  - 4. Draag geschikte werkkleding**  
Draag geen wijde kleding of loshangende sieraden.
- Deze kunnen door de bewegende delen worden gegrepen. Draag bij het werken buitenshuis bij voorkeur rubber werkhandschoenen en schoenen met profielzolen. Houd lang haar bijeen.
- 5. Persoonlijke bescherming**  
Draag altijd een veiligheidsbril. Draag een gezichts- of stofmasker bij werkzaamheden waarbij stofdeeltjes of spanen vrijkomen. Draag altijd gehoorbescherming als het geluidsniveau onaangenaam hoog is.
  - 6. Zorg voor een veilige houding**  
Zorg altijd voor een juiste, stabiele houding.
  - 7. Blijf voortdurend opletten**  
Houd uw aandacht bij uw werk. Ga met verstand te werk. Gebruik de machine niet als u niet geconcentreerd bent.
  - 8. Klem het werkstuk goed vast**  
Gebruik klemmen of een bankschroef om het werkstuk te fixeren. Dit is veiliger, bovendien kan de machine dan met beide handen worden bediend.
  - 9. Sluit de uitrusting van de stofafvoer aan**  
Indien hulpmiddelen zijn meegeleverd voor de aansluiting van stofafvoer en voorzieningen voor stofopvang, zorg dan dat deze zijn aangesloten en naar behoren worden gebruikt.
  - 10. Verwijder sleutels en hulpgereedschappen**  
Controleer vóór het inschakelen altijd of sleutels en andere hulpgereedschappen zijn verwijderd.
  - 11. Gebruik de juiste machine**  
Het gebruik volgens bestemming is beschreven in deze handleiding.



## NEDERLANDS

Gebruik geen te lichte machine of hulpstukken voor te zwaar werk. De machine werkt beter en veiliger indien u deze gebruikt voor het beoogde doel. Overbelast de machine niet.

**Waarschuwing!** Gebruik ter voorkoming van lichamelijk letsel uitsluitend de in deze gebruiksaanwijzing aanbevolen accessoires en hulpstukken. Gebruik de machine uitsluitend volgens bestemming.

### 12. Controleer de machine op beschadigingen

Controleer de machine voor gebruik op schade. Controleer of alle bewegende delen correct gemonteerd zijn, of er geen onderdelen gebroken zijn, of er geen beschermkappen en schakelaars beschadigd zijn en of er andere gebreken zijn die invloed op de werking van de machine zouden kunnen hebben. Vergewis u er van dat de machine correct werkt. Gebruik de machine niet als enig onderdeel defect is. Gebruik de machine niet als de aan/uit-schakelaar niet werkt. Defecte onderdelen dienen door een erkend servicecentrum te worden gerepareerd of vervangen. Probeer nooit om de machine zelf te repareren.

### 13. Voorkom onbedoeld inschakelen

Draag de machine niet met uw vingers aan de aan/uit-schakelaar.

### 14. Misbruik het snoer niet

Draag de oplader nooit aan het snoer. Trek niet aan het snoer om de stekker uit het stopcontact te verwijderen. Houd het snoer uit de buurt van warmtebronnen, olie en scherpe randen.

### 15. Berg de machine veilig op

Berg de machine, oplader en accu na gebruik op in een droge ruimte, buiten het bereik van kinderen.

### 16. Onderhoud de machine met zorg

Houd snijgereedschappen scherp en schoon om beter en veiliger te kunnen werken. Houdt u aan de instructies met betrekking tot het onderhoud en het vervangen van accessoires. Houd de handgrepen en schakelaars droog en vrij van olie en vet.

### 17. Reparaties

Deze machine voldoet aan de geldende veiligheidseisen. Reparaties mogen uitsluitend worden uitgevoerd door bevoegde vakmensen en met behulp van originele reserveonderdelen; anders kan er een aanzienlijk gevaar voor de gebruiker ontstaan.

### Aanvullende veiligheidsvoorschriften voor accu's en opladers

#### Accu's

- ◆ Probeer nooit een accu te openen.
- ◆ Bewaar accu's niet op plaatsen waar de temperatuur 40 °C kan overschrijden.
- ◆ Laad accu's uitsluitend op bij een omgevingstemperatuur tussen 4 °C en 40 °C.
- ◆ Laad accu's uitsluitend op met behulp van de meegeleverde oplader (zie technische gegevens).
- ◆ Volg bij het afdanken van accu's de instructies in de paragraaf "Milieu" op.
- ◆ Onder extreme gebruikscondities kan er vloeistof uit de accu vrijkomen.







## NEDERLANDS

Als u vloeistof op de accu opmerkt, gaat u als volgt te werk:

- Verwijder met behulp van een doekje voorzichtig de vloeistof van de accu. Vermijd huidcontact.
- Als de vloeistof toch in aanraking komt met de huid of de ogen, volgt u de onderstaande instructies op.

 De accuvloeistof bestaat uit een 25-30 % oplossing van kaliumhydroxide en kan gevaarlijk zijn. Indien accuvloeistof met de huid in aanraking is gekomen, spoel dan de huid onmiddellijk met water af. Neutraliseer de vloeistof met een zwak zuur zoals citroensap of azijn. Indien de accuvloeistof in de ogen is gekomen, spoel de ogen dan gedurende minimaal 10 minuten met schoon stromend water. Raadpleeg vervolgens een arts.

 Voorkom kortsluiting tussen de contactpunten van een losse accu.



Verbrand de accu nooit.

### Opladers

- ◆ Gebruik uw Black & Decker oplader uitsluitend voor het opladen van accu's van het meegeleverde type. Andere accu's kunnen barsten, wat tot letsel en materiële schade kan leiden.
- ◆ Probeer nooit om niet oplaadbare batterijen op te laden.
- ◆ Laat een defect netsnoer onmiddellijk vervangen.

- ◆ Stel de oplader niet aan water bloot.
- ◆ Open de oplader niet.
- ◆ Steek geen voorwerpen in het inwendige van de oplader.



Uitsluitend voor gebruik binnenshuis.

### ELEKTRISCHE VEILIGHEID

Controleer of de ingangsspanning van de oplader overeenkomt met de netspanning.



Uw oplader is dubbel geïsoleerd overeenkomstig EN 60335. Een aarddraad is daarom niet vereist.



Vervang de oplader nooit door een netstekker.

### INHOUD VAN DE VERPAKKING

De verpakking bevat:

- 1 Snoerloze schroevendraaier
  - 1 Dubbelzijdig schroefbit
  - 1 Oplader
  - 1 Handleiding
- ◆ Pak zorgvuldig alle onderdelen uit.
  - ◆ Opmerking: al naar gelang de lettercode achter het catalogusnummer van uw machine kan het zijn dat zich meer artikelen in de verpakking bevinden.

### OVERZICHT (fig. A)

1. Aan/uit-schakelaar met linksom/rechtsom-functie
2. Spilslot-stelring (KC9036)
2. Kraag voor koppelinstelling (KC9039)
3. Bithouder
4. Knop voor handgreepinstelling
5. Handgreep
6. Accudeksel





## NEDERLANDS

### MONTAGE

 Voordat u aan de montage begint, draait u het spilslot vast, zoals hieronder aangegeven.

#### **Aanbrengen en verwijderen van een schroefbit (fig. B)**

- ◆ Om een schroefbit (7) te plaatsen, steekt u hem in de bithouder totdat hij goed op zijn plaats zit.
- ◆ Om een schroefbit (7) te verwijderen, trekt u hem recht omhoog uit de bithouder.

#### **Aanbrengen en verwijderen van een bitpunt met behulp van de bitpunthouder (fig. B)**

- ◆ Om de bitpunthouder (8) te plaatsen, steekt u hem in de bithouder totdat hij goed op zijn plaats zit.
- ◆ Om een bitpunt (9) te plaatsen, steekt u hem in de bitpunthouder (8).
- ◆ Om een bitpunt (7) te verwijderen, trekt u hem uit de bitpunthouder.
- ◆ Om de bitpunthouder te verwijderen, trekt u hem recht omhoog uit de bithouder.

### GEBRUIK

 Laat de machine op haar eigen tempo werken. Niet overbelasten.

#### **Opladen van de accu (fig. C)**

De accu moet worden opgeladen voor het eerste gebruik alsmede zodra hij niet meer genoeg energie levert voor werkzaamheden die eerder moeiteloos konden worden verricht. Als u de accu voor de eerste keer of na langdurige opslag oplaadt, zal deze slechts voor ca. 80% worden opgeladen.

Na een aantal laad- en ontladcycli wordt de accu echter compleet opgeladen. Tijdens het opladen kan de accu warm aanvoelen. Dit is normaal en duidt niet op een defect.

 Laad de accu niet op bij omgevingstemperaturen onder 4 °C of boven 40 °C. Aanbevolen oplaadtemperatuur: ca. 24 °C.

- ◆ Om de accu op te laden, zet u het gereedschap in de rechte stand en steekt u de oplaadstekker (10) in de contrastekker (11).
- ◆ Steek de stekker van de oplader in het stopcontact.
- ◆ Laat het gereedschap minimaal 12 uur opladen.

Het gereedschap kan voor onbepaalde tijd op de oplader aangesloten blijven. Tijdens het opladen kan de oplader zacht brommen en warm aanvoelen. Dit is normaal en duidt niet op een defect.

- ◆ Voordat u het gereedschap in gebruik neemt, haalt u de oplader uit het stopcontact en ontkoppelt u het gereedschap van de oplader.

 Gebruik de machine niet terwijl hij gekoppeld is aan de oplader.

#### **Instellen van de handgreep (fig. D)**

Om aan verschillende doeleinden tegemoet te komen, kan de handgreep in verschillende standen gezet worden.



- ◆ Druk op de instelknop van de handgreep (4).
- ◆ Draai de handgreep naar de gewenste stand.
- ◆ Laat de knop los.



## NEDERLANDS

### **KC9036 - Met de hand instelbaar spilslot (fig. E)**

Door het met de hand instelbare spilslot kunt u het gereedschap ook als een gewone schroevendraaier gebruiken. U kunt hem een extra draai geven, zodat een schroef nog steviger vastzit, of om een heel strak vastgedraaide schroef los te draaien.

- ◆ Om het spilslot te activeren, draait u de stelring (2) naar het symbool . Als het spilslot in werking is, dan kan het gereedschap niet aangezet worden.
- ◆ Om het spilslot open te maken, draait u de stelring (2) naar het symbool .

### **KC9039 - Instellen van het koppel (fig. E)**

Deze machine is voorzien van een kraag om het koppel in te stellen voor het vastdraaien van schroeven. Grote schroeven en werkstukken van harde materialen vereisen een hogere koppelinstelling dan kleine schroeven en werkstukken van zachte materialen. De kraag bevat een groot aantal instellingen om op uw toepassing af te stellen.

- ◆ Draai de kraag (2) naar de gewenste instelling. Als u de geschikte stand nog niet kent, gaat u als volgt te werk:
  - Zet de kraag op de laagste koppelinstelling.
  - Draai de eerste schroef in.
  - Als de koppeling slijpt voordat het gewenste resultaat is bereikt, verhoogt u de koppelstand en vervolgt u het indraaien van de schroef. Herhaal totdat u de juiste stand bereikt. Gebruik deze stand voor de resterende schroeven.

### **Gebruik van het gereedschap (fig. F)**

- ◆ Verzeker u ervan dat het spilslot niet vastzit.
- ◆ Om een schroef of moer aan te draaien, schuift u de aan/uit-schakelaar (1) naar rechts en drukt hem in.
- ◆ Om een schroef of moer los te draaien, schuift u de aan/uit-schakelaar (1) naar links en drukt hem in.
- ◆ Om de machine uit te schakelen, schakelt u de aan/uit-schakelaar (1) uit.

### **Tips voor optimaal gebruik**

- ◆ Gebruik altijd het juiste type en de juiste maat schroefbit.
- ◆ Als schroeven moeilijk in te draaien zijn, gebruik dan een beetje vloeibaar wasmiddel of zeep als smeermiddel.
- ◆ Gebruik het spilslot om zeer vastzittende schroeven los te draaien, of om schroeven heel vast in te draaien.
- ◆ Houd de machine en schroefbit altijd in een rechte lijn met de schroef.
- ◆ Als u in hout gaat schroeven, dan valt het aan te bevelen om eerst een gaatje te boren met een diepte gelijk aan de schroeflengte. Dit gaatje zorgt ervoor dat de schroef ingedraaid kan worden zonder dat het hout gaat splinteren of splijten. Raadpleeg de onderstaande tabel voor de optimale maat van het te boren gaatje.
- ◆ Als u in hardhout gaat schroeven, boor dan eerst een startgaatje met een diepte gelijk aan de helft van de schroeflengte. Raadpleeg de onderstaande tabel voor de optimale maat van het te boren startgaatje.





## NEDERLANDS

Schroefmaat	Boorgat $\varnothing$ (zachthout)
Nr. 6 (3,5 mm)	2 mm
Nr. 8 (4 mm)	3,2 mm
Nr. 10 (5 mm)	3,5 mm

Schroefmaat	Boorgat $\varnothing$ (hardhout)
Nr. 6 (3,5 mm)	2,5 mm
Nr. 8 (4 mm)	3,5 mm
Nr. 10 (5 mm)	4,0 mm

Schroefmaat	Boorgat $\varnothing$ Startgat
Nr. 6 (3,5 mm)	4 mm
Nr. 8 (4 mm)	5,0 mm
Nr. 10 (5 mm)	5,7 mm

### ONDERHOUD

Uw Black & Decker machine is ontworpen om gedurende langere periode te functioneren met een minimum aan onderhoud.

Voortdurend tevreden gebruik is afhankelijk van correct onderhoud en regelmatig schoonmaken.

Uw oplader heeft geen ander onderhoud dan een regelmatige reiniging.

 Neem de oplader voor het reinigen uit het stopcontact.

- ◆ Reinig regelmatig de ventilatieopeningen van uw gereedschap met een zachte borstel of een droge doek.
- ◆ Reinig regelmatig de behuizing van de motor met een vochtige doek. Gebruik geen schuur- of oplosmiddel.

### MILIEU

#### Machine

 Wanneer uw oude Black & Decker machine aan vervanging toe is, breng deze dan naar een Black & Decker service-center voor milieuvriendelijke verwerking.

### Accu (fig. G)



Als u het gereedschap later zelf wilt weggooien, moet u de accu zoals hieronder beschreven, verwijderen en vervolgens in overeenstemming met de plaatselijke voorschriften af laten voeren.



Sluit de accucontacten niet kort. Gebruik geen gereedschap om de accu te verwijderen; doe dit alleen met de hand.

- ◆ Houd de machine vast zoals afgebeeld in fig. G.
- ◆ Sla zacht met het accudeksel op een hard oppervlak, b.v. een werkbank, om het deksel los te maken.
- ◆ Verwijder het deksel.
- ◆ Trek de accu uit de machine en maak de draden los.
- ◆ Plaats de accu in een geschikte verpakking, zodat de accucontacten niet kunnen worden kortgesloten. Breng de accu naar uw handelaar of naar een plaatselijk verwerkingscentrum voor klein chemisch afval. De ingezamelde accu's worden dan op milieuvriendelijke wijze gerecycleerd of verwijderd.

### Technische gegevens

		KC9036 KC9039
Spanning	V <sub>DC</sub>	3,6
Onbelast toerental	min <sup>-1</sup>	\$
Max. koppel	Nm	3,9
Bithouder		6,35 mm hex
Gewicht	kg	\$



## NEDERLANDS

### Oplader

Netspanning	V <sub>AC</sub>	230
Gemiddelde oplaadtijd	h	12
Gewicht	kg	\$

### GARANTIE

**Black & Decker biedt u een garantie van 24 maanden.**

**Een aankoopbewijs is vereist.**

Mocht uw Black & Decker product binnen 24 maanden na datum van aankoop defect raken tengevolge van materiaal- of constructiefouten, dan garanderen wij de kosteloze vervanging van alle defecte delen of van het gehele product, zulks ter beoordeling van Black & Decker, op voorwaarde dat:

- ◆ Het product aan ons of een erkende reparateur wordt geretourneerd, met bewijs van aankoop.
- ◆ Het product uitsluitend voor consumenttoepassingen is gebruikt.
- ◆ Het product niet voor verhuurdoeleinden is gebruikt.
- ◆ Geen reparaties zijn uitgevoerd door onbevoegden.
- ◆ Het defect een gevolg van normale slijtage is.

Deze garantie vormt een aanvulling op uw wettelijke rechten.

### Ons garantiebeleid

De volgende defecten vallen niet onder de garantie:

- ◆ Versleten of beschadigde messen, zaagbladen en kabels. Deze onderdelen zijn bij normaal gebruik onderhevig aan slijtage.
- ◆ Defecten veroorzaakt door vallen, stoten of duidelijk misbruik.

- ◆ Defecten veroorzaakt door het niet opvolgen van de voorschriften en aanbevelingen in deze handleiding.

**Het gebruik van accessoires en onderdelen anders dan die van Black & Decker kan de prestaties van het product verminderen, tot beschadiging leiden en de garantie doen vervallen.**

### KLANTENSERVICE

Nadere informatie over onze service vindt u op Internet: [www.2helpU.com](http://www.2helpU.com). U kunt ook contact opnemen met onze service- en informatiecentra. Adresinformatie vindt u achter in deze handleiding.

Black & Decker biedt de klanten service via een landelijk netwerk van servicecentra.

Ons streven is een uitstekende service: snelle reparaties, een uitgebreide voorraad accessoires en volledige ondersteuning.

Mocht uw machine defect raken, lever hem dan in bij de handelaar bij wie u hem heeft gekocht of stuur hem naar een van onze servicecentra.



**ESPAÑOL**

## DESTORNILLADOR SIN CORDÓN DE 2 POSICIONES KC9036/KC9039

### ¡ENHORABUENA!

Ha escogido una herramienta Black & Decker. Nuestro objetivo es ofrecerle herramientas de calidad a un precio asequible y estamos seguros que podrá disfrutar de esta herramienta durante muchos años.

### DECLARACIÓN CE DE CONFORMIDAD

**CE** KC9036/KC9039  
Black & Decker certifica que estas herramientas eléctricas han sido construidas de acuerdo a las normas siguientes: 98/37/CEE, 89/336/CEE, 73/23/CEE, EN 50260, EN 55014-1, EN 55014-2, EN 61000-3-2, EN 61000-3-3, EN 60335

El nivel de la presión acústica, medida de acuerdo con EN 50260:

	KC9036	KC9039
$L_{pA}$ (presión acústica) dB(A)	\$1	\$2
$L_{WA}$ (potencia acústica) dB(A)	\$2	\$2

Valor cuadrático medio ponderado en frecuencia de la aceleración según EN 50260:

	KC9036	KC9039
	< 2,5 m/s <sup>2</sup>	

Colin Wills  
Director of Engineering  
BDCI, 4/F, 2 Dai Wang Street  
Tai Po Industrial Estate  
Tai Po NT, Hong Kong

### FINALIDAD

El destornillador KC9036/KC9039 de Black & Decker ha sido diseñado para insertar y sacar tornillos y tuercas utilizando los accesorios adecuados. Esta herramienta está pensada únicamente para consumo doméstico. El cargador Black & Decker ha sido diseñado para cargar la batería de la herramienta con la que viene suministrada.

### INSTRUCCIONES DE SEGURIDAD

#### Pictogramas

En el presente manual figuran los pictogramas siguientes:

Indica peligro de lesiones, de accidentes mortales o de averías en la herramienta en caso de no respeto de las instrucciones en este manual.

Indica tensión eléctrica.

Lea el manual antes de utilizar la herramienta.

Peligro de incendio.





## ESPAÑOL

### Conozca su herramienta

-  ♦ **¡Atención!** Cuando use herramientas alimentadas por batería, debe adoptar siempre las precauciones de seguridad básicas, incluidas las siguientes, a fin de reducir el riesgo de incendio, pérdida del líquido de las baterías, lesiones personales y daños materiales.
- ♦ Lea completamente este manual antes de utilizar la herramienta.
- ♦ Antes de poner en marcha la herramienta, compruebe que sabe cómo desconectarla en caso de emergencia.
- ♦ Mantenga a mano este manual para consultas posteriores.

### Generalidades

- 1. Mantenga limpia el área de trabajo**  
Un área o un banco de trabajo en desorden aumentan el riesgo de accidentes.
- 2. Tenga en cuenta el entorno del área de trabajo**  
No exponga herramientas a la humedad. Procure que el área de trabajo esté bien iluminada. No utilice la herramienta donde exista riesgo de incendio o explosión, p. ej. en la proximidad de líquidos o gases inflamables.
- 3. ¡Mantenga alejados a los niños!**  
No permita que niños, otras personas o animales se acerquen al área de trabajo o toquen la herramienta.
- 4. Vista ropa de trabajo apropiada**  
No lleve vestidos anchos ni joyas.

Estos podrían ser atrapados por piezas en movimiento. Para trabajos en el exterior, se recomienda llevar guantes de goma y calzado de suela antideslizante. Si tiene el pelo largo, téngalo recogido y cubierto.

- 5. Protección personal**  
Lleve gafas de protección. Utilice una mascarilla si el trabajo ejecutado produce polvo u otras partículas volantes. Lleve protectores para los oídos cuando el ruido pueda resultar molesto.
- 6. No alargue demasiado su radio de acción**  
Mantenga un apoyo firme sobre el suelo y conserve el equilibrio en todo momento.
- 7. Esté siempre alerta**  
Mire lo que está haciendo. Use el sentido común. No maneje la herramienta cuando está cansado.
- 8. Sujete bien la pieza de trabajo**  
Utilice abrazaderas o un torno para sujetar la pieza de trabajo. Es más seguro que sujetarla con la mano y le permite utilizar ambas manos para manejar la herramienta.
- 9. Conecte los accesorios para la extracción de polvo**  
Si se suministran adaptadores para la conexión de accesorios extractores y para el almacenamiento del polvo, asegúrese de que se conectan y utilizan adecuadamente.
- 10. Retire las llaves de maniobra**  
Antes de poner la herramienta en marcha, asegúrese de que las llaves y utensilios de reglaje hayan sido retirados.
- 11. Utilice la herramienta adecuada**  
En este manual se explica para qué uso está destinada la herramienta.



## ESPAÑOL

No utilice herramientas o dispositivos acoplables de potencia demasiado débil para ejecutar trabajos pesados. La herramienta funcionará mejor y con mayor seguridad al ser utilizada de acuerdo con sus características técnicas. No fuerce la herramienta.

**¡Atencion!** El uso de otros accesorios, adaptadores, o la propia utilización de la herramienta en cualquier forma diferente de las recomendadas en este manual de instrucciones puede constituir un riesgo de lesiones a las personas.

### 12. Compruebe que no haya piezas averiadas

Antes de usarla, compruebe cuidadosamente que la herramienta no esté estropeada. Compruebe la posible existencia de piezas móviles mal alineadas o atascadas, la rotura de piezas, el posible daño de protectores e interruptores y cualquier otro aspecto que pueda afectar al funcionamiento de la herramienta. Asegúrese de que la herramienta puede funcionar adecuadamente y cumplir con el cometido para el que ha sido diseñada. No use la herramienta si hay alguna pieza defectuosa o averiada.

No utilice la herramienta si no es posible apagar y encender el interruptor. Encargue al servicio técnico autorizado que repare o sustituya las piezas defectuosas o averiadas. Jamás intente repararla usted mismo.

### 13. Evite un arranque involuntario

Procure no tocar el conmutador de encendido/apagado mientras transporta la herramienta.

### 14. Cuide el cable de alimentación

No lleve la herramienta por el cable, ni tire del cable para desenchufar la herramienta. Proteja el cable del calor, del aceite y de las aristas vivas.

### 15. Guarde las herramientas que no utiliza

Las herramientas, cargadores y baterías que no se utilizan, deben estar guardados en un lugar seco y cerrado o elevado, fuera del alcance de los niños.

### 16. Mantenga las herramientas asiduamente

Mantenga sus herramientas afiladas y limpias para trabajar mejor y más seguro. Siga las instrucciones para el mantenimiento y la sustitución de accesorios. Mantenga los mandos y conmutadores secos, limpios y libres de aceite y grasa.

### 17. Reparaciones

Esta herramienta cumple las normas de seguridad aplicables. Las reparaciones deben llevarse a cabo por personal cualificado, usando piezas de recambio originales; en caso contrario, podría ocasionarse un considerable riesgo para el usuario.

### **Instrucciones de seguridad adicionales para baterías y cargadores**

#### Baterías

- ◆ Nunca intente abrirlas por ningún motivo.
- ◆ No las almacene en lugares donde la temperatura pueda exceder los 40 °C.
- ◆ Cargue las baterías únicamente a temperaturas entre 4 °C y 40 °C.





## ESPAÑOL

- ◆ Use únicamente el cargador suministrado para cargar la herramienta (consulte las características técnicas).
- ◆ Cuando deseche las baterías, siga las instrucciones reseñadas en la sección "Medio ambiente".
- ◆ Bajo condiciones extremas, la batería podría perder líquido. Si observa que la batería ha perdido líquido, proceda del modo siguiente:
  - Limpie cuidadosamente el líquido con un paño. Evite el contacto con la piel.
  - En caso de producirse contacto con la piel o los ojos, siga estas instrucciones.



El líquido una solución de un 25-30% de hidróxido de potasio, puede resultar nocivo. En caso de que entre en contacto con la piel, lávese inmediatamente con agua. Neutralícelo con un ácido suave como zumo de limón o vinagre. En caso de que entre en contacto con los ojos, láveselos con agua limpia abundante durante al menos 10 minutos. Consulte a un médico.



¡Peligro de incendio!  
Evite que se produzcan cortocircuitos metálicos en los contactos de una batería suelta.



No arroje la batería al fuego.

### Cargadores

- ◆ Use el cargador Black & Decker únicamente para cargar baterías del tipo suministrado. Otras baterías podrían estallar, causando daños y lesiones personales.

- ◆ No intente nunca cargar baterías no-recargables.
- ◆ Sustituya inmediatamente los cables defectuosos.
- ◆ No exponga el cargador al agua.
- ◆ No abra el cargador.
- ◆ No manipule el cargador.



Para uso exclusivo en interiores.

### SEGURIDAD ELÉCTRICA

El cargador ha sido diseñado para un solo voltaje. Compruebe siempre que el voltaje de la red corresponde al valor indicado en la placa de características.



Su cargador tiene doble aislamiento, conforme a la norma EN 60335; por consiguiente, no se requiere conexión a tierra.



No intente nunca sustituir el cargador por un enchufe normal a la red.

### CONTENIDO DE LA CAJA

La caja contiene:

- 1 Destornillador sin cordón
- 1 Destornillador de berbiquí de dos bocas
- 1 Cargador
- 1 Manual de instrucciones

- ◆ Desembale con cuidado todas las piezas.
- ◆ Por favor, tenga en cuenta que, en la caja de embalaje, puede encontrar otros componentes, en dependencia del sufijo de letras que vaya a continuación del número de catálogo de su herramienta.

### VISTA GENERAL (fig. A)

1. Interruptor on/off con función adelante/atrás
2. Collarín de bloqueo de husillo (KC9036)



## ESPAÑOL

2. Collarín de ajuste del par de apriete (KC9039)
3. Mango de la broca
4. Botón de ajuste del mango
5. Empuñadura
6. Tapa de batería

### MONTAJE

 Antes de montar, enganche el bloqueo del husillo tal y como se indica a continuación.

#### **Montaje y desmontaje de una broca de destornillador (fig. B)**

- ◆ Para montar una broca de destornillador, empuje la broca dentro del portabrocas hasta que quede encajada en su posición.
- ◆ Para desmontar una broca de destornillador, sáquela tirando de ella directamente desde el portabrocas.

#### **Montaje y desmontaje de una punta de broca por medio del porta puntas de brocas (fig. B)**

- ◆ Para montar el porta puntas de brocas (8), métalo dentro del portabrocas hasta que quede encajado en su posición.
- ◆ Para montar una punta de broca (9), insértela dentro del porta puntas de brocas (8)
- ◆ Para desmontar una punta de broca, sáquela tirando de ella del porta puntas de brocas..
- ◆ Para sacar el porta puntas de brocas, tire de él directamente del portabrocas.

### USO

 Deje que la herramienta funcione a su ritmo. No la sobrecargue.

#### **Carga de la batería (fig. C)**

La batería debe cargarse antes de usarla por primera vez y siempre que no obtenga la suficiente potencia en trabajos que antes efectuaba con facilidad.

Cuando cargue la batería por primera vez, o después de un prolongado almacenaje, sólo obtendrá una carga del 80%. Después de varios ciclos de carga y descarga, la batería alcanzará su capacidad máxima. Durante la carga, la batería podría calentarse; esto es normal y no indica ningún problema.

 No cargue la batería a una temperatura ambiente inferior a 4 °C o superior a 40 °C. Temperatura recomendada de carga: aprox. 24 °C.

- ◆ Para cargar la batería, coloque la herramienta en posición vertical e inserte la clavija (10) en el conector (11).
- ◆ Enchufe el cargador.
- ◆ Deje conectada la herramienta al cargador durante 12 horas, como mínimo.

La herramienta puede dejarse conectada al cargador indefinidamente. Durante la carga, la batería podría zumbar o calentarse; esto es normal y no indica ningún problema.

- ◆ Antes de utilizar la herramienta, retire la clavija y desconecte la herramienta del cargador.

 No utilice la herramienta mientras esté conectada al cargador.

#### **Ajuste del mango (fig. D)**

Para optimizar su versatilidad, el mango se puede ajustar en distintas posiciones.

- ◆ Pulse el botón de ajuste (4) del mango





## ESPAÑOL

- ◆ Gire el mango a la posición deseada.
- ◆ Suelte el botón del mango.

### **KC9036 - Bloqueo del husillo manual (fig. E)**

El bloqueo de husillo manual le permite utilizar la herramienta como destornillador normal. Podrá dar una vuelta extra para apretar firmemente un tornillo o para aflojar un tornillo muy apretado.

- ◆ Para activar el bloqueo de husillo, gire el collarín (2) al símbolo . Con el bloqueo de husillo activado, no se puede enchufar la herramienta.
- ◆ Para liberar el bloqueo de husillo, gire el collarín (2) al símbolo .

### **KC9039 - Selección del par de apriete (fig. E)**

Esta herramienta lleva acoplado un collarín para establecer el par de apriete de los tornillos. Los tornillos grandes y el material duro de las piezas a trabajar requieren un ajuste de par de apriete mayor que los tornillos pequeños y el material blando de las piezas de trabajo. El collarín dispone de una amplia gama de ajustes que se acoplan a sus necesidades.

- ◆ Coloque el collarín (2) en la posición deseada. Si todavía no sabe cuál es el valor apropiado, proceda del modo siguiente:
  - Ponga el collarín en el valor de ajuste más bajo.
  - Apriete el primer tornillo.
  - Si el embrague se endenta antes de lograr el resultado deseado, aumente el valor del collarín y continúe apretando el tornillo. Repita el procedimiento hasta que alcance el valor correcto. Utilice dicho valor para los tornillos restantes.

### **Funcionamiento de la herramienta (fig. F)**

- ◆ Asegúrese de que el bloqueo de husillo está liberado.
- ◆ Para apretar un tornillo o una tuerca, deslice el interruptor (1) on/off a la derecha y presiónelo.
- ◆ Para aflojar un tornillo o una tuerca, deslice el interruptor (1) on/off a la izquierda y presiónelo.
- ◆ Para parar la herramienta, suelte el interruptor on/off.

### **Consejos para un uso óptimo**

- ◆ Use siempre el tipo y el tamaño adecuado de destornillador de berbiquí.
- ◆ Si le resulta difícil apretar los tornillos, intente aplicar una pequeña cantidad de jabón o líquido jabonoso como lubricante.
- ◆ Utilice el bloqueo de husillo para aflojar tornillos muy apretados o para apretarlos firmemente.
- ◆ Sujete siempre la herramienta y el destornillador de berbiquí en línea recta con el tornillo.
- ◆ Al atomillar en madera, se recomienda taladrar un agujero piloto con una profundidad igual a la longitud del tornillo. El agujero piloto sirve de guía al tornillo e impide que la madera se astille o distorsiones. Para el tamaño óptimo del agujero piloto, consulte la tabla siguiente.
- ◆ Al atomillar sobre madera dura, taladre también un orificio guía con una profundidad igual a la mitad de la longitud del tornillo. Para el tamaño óptimo del orificio guía, consulte la tabla siguiente.





## ESPAÑOL

Tamaño de tornillo	Agujero piloto (madera blanda)
No. 6 (3,5 mm)	2 mm
No. 8 (4 mm)	3,2 mm
No. 10 (5 mm)	3,5 mm

Tamaño de tornillo	Agujero piloto (madera dura)
No. 6 (3,5 mm)	2,5 mm
No. 8 (4 mm)	3,5 mm
No. 10 (5 mm)	4,0 mm

Tamaño de tornillo	Orificio guía
No. 6 (3,5 mm)	4 mm
No. 8 (4 mm)	5,0 mm
No. 10 (5 mm)	5,7 mm

### MANTENIMIENTO

Su herramienta Black & Decker está diseñada para funcionar durante un largo período de tiempo con un mantenimiento mínimo. El funcionamiento satisfactorio continuado depende de un cuidado apropiado y una limpieza periódica de la herramienta. Su cargador no requiere ningún mantenimiento aparte de una limpieza periódica.

 Desenchufe el cargador antes de limpiarlo.

- ◆ Limpie periódicamente las ranuras de ventilación de la herramienta con un cepillo suave o con un paño seco.
- ◆ Limpie periódicamente la carcasa del motor con un paño húmedo. No utilice ninguna sustancia limpiadora abrasiva o que contenga disolventes.

### MEDIO AMBIENTE

#### Herramientas



Si llega el momento en que cree que debe reemplazar su herramienta, o no la piensa utilizar más, piense en la protección del medio ambiente. Los servicios postventa Black & Decker aceptarán sus herramientas viejas Black & Decker y se desharán de ellas de la forma menos perjudicial para el medio ambiente.

#### Batería (fig. G)



Si quiere efectuar el desecho de la herramienta por sí mismo, debe desmontarse la batería como se describe a continuación y desecharla de acuerdo con la legislación local.



No ponga en cortocircuito los terminales de la batería. No utilice herramientas para sacar la batería, use sólo los dedos.

- ◆ Sujete la herramienta tal como se muestra en la fig. G.
- ◆ Golpee suavemente la tapa de la batería contra una superficie dura, como por ejemplo el banco de trabajo, para aflojar la tapa
- ◆ Retire la tapa
- ◆ Saque la batería y desconecte los cables para separarla de la herramienta.
- ◆ Coloque la batería en un embalaje adecuado para garantizar que sus terminales no quedan en cortocircuito.



## ESPAÑOL

Entregue las baterías al servicio postventa Black & Decker o deposítelas en un punto local de reciclado. Las baterías recogidas serán recicladas o adecuadamente desechadas.

### Características técnicas

		KC9036	KC9039
Voltaje	$V_{DC}$	3,6	
Velocidad sin carga	$min^{-1}$	\$	
Par máximo	Nm	3,9	
Mango de la broca		6,35 mm	exag.
Peso	kg	\$	

### Cargador

Tensión de la red	$V_{AC}$	230
Tiempo aproximado de carga	h	12
Peso	kg	\$

### GARANTÍA

Si durante el periodo de 12 meses posterior a su adquisición su producto Black & Decker presentara defectos de materiales o mano de obra, el fabricante garantiza su reparación gratuita o su sustitución por uno nuevo, a nuestro criterio, siempre que:

- ◆ El producto se envíe a un centro de servicio Black & Decker con prueba de su fecha de compra.
- ◆ El producto haya sido adquirido por el propio usuario y no para alquilarlo.
- ◆ El producto haya sido correctamente utilizado y tratado con cuidado.
- ◆ No se haya intentado repararlo por personal distinto al de los centros de servicio autorizados.

### Nuestra política de garantía

Las averías debido a lo siguiente no están cubiertas por la garantía:

- ◆ Recambio de cuchillas viejas o dañadas o cables rotos al usar o almacenar. Éstas se consideran piezas de recambio que se gastan durante el uso normal.
- ◆ Averías debidas a impactos, golpes o maltratos manifiestos.
- ◆ Averías debidas a un uso en desacuerdo con las instrucciones y recomendaciones contenidas en este manual.

**El uso de otros accesorios y recambios que no sean Black & Decker pueden dañar o reducir las características de su producto Black & Decker y anularían la cobertura de esta garantía.**

### SERVICIO POSTVENTA

Hay disponible en Internet información completa sobre nuestro servicio postventa en [www.2helpU.com](http://www.2helpU.com).

Como alternativa, puede ponerse en contacto con nuestro Centro de Servicio e Información en la dirección que figura al final de este manual.

Black & Decker le ofrece una extensa red de servicios postventa en todo el país. Nuestro objetivo es ofrecerle el mejor servicio, reparaciones rápidas, todos los repuestos disponibles y un completo surtido de accesorios.

Si su producto Black & Decker necesita reparación, la solución más rápida y sencilla es llevarlo o enviarlo a un servicio postventa Black & Decker, con la tarjeta si está en garantía.



## PORTUGUÊS

# APARAFUSADORA SEM FIO DE 2 POSIÇÕES KC9036/KC9039

### PARABÉNS!

Você escolheu uma ferramenta Black & Decker. O nosso objectivo é fornecer ferramentas de qualidade a um preço acessível. Esperamos que a utilize por muitos anos.

### DECLARAÇÃO DE CONFORMIDADE

**CE** KC9036/KC9039  
Black & Decker declara que estas ferramentas foram concebidas em conformidade com:  
98/37/CEE, 89/336/CEE,  
73/23/CEE, EN 50260,  
EN 55014-1, EN 55014-2,  
EN 61000-3-2, EN 61000-3-3,  
EN 60335

Nível de potência sonora, medido de acordo com a EN 50260:

	KC9036	KC9039
$L_{pA}$ (pressão sonora) dB(A)	\$1	\$1
$L_{WA}$ (potência sonora) dB(A)	\$2	\$2

Valor médio quadrático ponderado em frequência de aceleração conforme à EN 50260:

	KC9036	KC9039
		$< 2,5 \text{ m/s}^2$

Colin Wills  
Engenheiro Responsável  
BDCI, 4/F, 2 Dai Wang Street  
Tai Po Industrial Estate  
Tai Po NT, Hong Kong

### FINALIDADE DA FERRAMENTA

Sua aparafusadora Black & Decker KC9036/KC9039 foi projectada para inserir e remover parafusos e porcas mediante o uso dos acessórios adequados. Esta ferramenta destina-se apenas para uso doméstico. O carregador Black & Decker foi desenvolvido para carregar a bateria da ferramenta com a qual ele foi fornecido.

### INSTRUÇÕES DE SEGURANÇA

#### Símbolos

Os seguintes símbolos são usados neste manual:

Indica risco de ferimentos, perigo de vida ou danos na ferramenta no caso do não-cumprimento das instruções deste manual.

Indica tensão eléctrica.

Leia este manual antes de utilizar a ferramenta.

Perigo de incêndio.

### Conhecer a ferramenta

♦ **Aviso!** Ao utilizar ferramentas alimentadas por bateria, é preciso seguir sempre as precauções básicas de segurança, incluindo as detalhadas a seguir, para diminuir os riscos de incêndio, corrosão das baterias, ferimentos pessoais e danos materiais.



## PORTUGUÊS

- ◆ Leia atentamente este manual antes de utilizar a ferramenta.
- ◆ Antes de utilizar a ferramenta, certifique-se de que sabe como desligá-la em uma emergência.
- ◆ Guarde este manual para futura referência.

### Informações gerais

#### 1. Mantenha a área de trabalho arrumada

As mesas e áreas de trabalho desarrumadas podem provocar ferimentos.

#### 2. Cuide do ambiente da área de trabalho

Não exponha a ferramenta à chuva. Não utilize a ferramenta em situações onde haja humidade ou água. Mantenha a área de trabalho bem iluminada. Não utilize a ferramenta onde haja risco de fogo ou explosão, p.ex. em presença de líquidos ou gases inflamáveis.

#### 3. Mantenha as crianças afastadas

Não permita que crianças, visitantes ou animais cheguem perto da área de trabalho ou toquem na ferramenta.

#### 4. Vista-se de maneira apropriada

Não use vestuário largo nem jóias porque podem prender-se numa peça móvel. Quando se trabalha no exterior, é de aconselhar o uso de luvas de borracha e de calçado antiderrapante. Cubra o cabelo se tiver cabelo comprido.

#### 5. Protecção pessoal

Utilize óculos de protecção. Utilize óculos de protecção e uma máscara de rosto ou poeira sempre que as operações possam produzir poeira ou partículas que voem.

Utilize protector de ouvidos sempre que o nível de ruído pareça ser incómodo.

#### 6. Verifique a sua posição

Mantenha sempre o equilíbrio.

#### 7. Esteja atento

Dê atenção ao que vai fazendo. Trabalhe com precaução. Não utilize ferramentas quando estiver cansado.

#### 8. Segure firmemente as peças a trabalhar

Utilize grampos ou um torno para segurar as peças de trabalho. É mais seguro e permite manter as duas mãos livres para trabalhar.

#### 9. Conecte o equipamento de extracção de pó

Caso sejam fornecidos os dispositivos para a conexão de extracção e colecta de pó, assegure-se de que os mesmos sejam correctamente conectados e utilizados.

#### 10. Tire as chaves de aperto

Verifique sempre se as chaves de aperto foram retiradas da ferramenta antes de a utilizar.

#### 11. Utilize a ferramenta apropriada.

Neste manual indicam-se as aplicações da ferramenta. Não force pequenas ferramentas ou acessórios para fazer o trabalho numa ferramenta forte. A ferramenta trabalhará melhor e de uma maneira mais segura se for utilizada para o efeito indicado. Não force a ferramenta.

**Aviso!** O uso de qualquer acessório ou da própria ferramenta, além do que é recomendado neste manual de instruções pode dar origem a risco de ferimento.

#### 12. Verifique se há peças danificadas

Antes do uso, verifique cuidadosamente se a ferramenta está danificada.





## PORTUGUÊS

Verifique o tamanho das peças móveis e se as mesmas estão alinhadas; verifique se há alguma peça partida, se as protecções e os interruptores estão danificados, bem como quaisquer outras condições que possam afectar o funcionamento da ferramenta. Assegure-se de que a ferramenta funcione correctamente e de que esteja a desempenhar as funções para as quais foi projectada. Não utilize a ferramenta se houver alguma peça defeituosa. Não utilize a ferramenta se o interruptor não estiver a funcionar para ligar ou desligar. Qualquer peça defeituosa deve ser reparada ou substituída por um técnico autorizado. Nunca tente efectuar qualquer reparação por sua conta.

### 13. Evite ligar sem intenção

Não transporte a ferramenta com um dedo sobre o interruptor liga/desliga.

### 14. Não force o cabo eléctrico

Nunca transporte a ferramenta pelo cabo e não puxe pelo cabo para tirar a ficha da tomada. Proteja o cabo contra o calor e evite o contacto com óleo e objectos cortantes.

### 15. Guarde as ferramentas que não estiverem a ser utilizadas

Quando não estiverem em uso, as ferramentas e baterias devem ser armazenadas num local seco, fora do alcance de crianças.

### 16. Cuide das suas ferramentas com atenção

Mantenha as ferramentas cortantes afiadas e limpas para um melhor e mais seguro desempenho. Siga as instruções para a manutenção e a troca de acessórios.

Mantenha os punhos e os interruptores secos, limpos e isentos de óleo e gordura.

### 17. Reparos

Esta ferramenta cumpre os requisitos de segurança pertinentes. Os reparos devem ser realizados somente por pessoas qualificadas e as peças de reposição devem ser originais. A não observância disso poderá resultar em perigos consideráveis para os utilizadores.

### Instruções adicionais de segurança para baterias e carregadores

#### Baterias

- ◆ Nunca tente abrir seja qual for a razão.
- ◆ Não armazene em locais onde a temperatura possa exceder 40 °C.
- ◆ Carregue somente à temperatura ambiente entre 4 °C e 40 °C.
- ◆ Carregue somente utilizando o carregador fornecido com a ferramenta (veja os dados técnicos).
- ◆ Quando se desfizer das baterias, siga as instruções dadas na secção "Ambiente".
- ◆ Sob condições extremas, pode ocorrer vazamento de bateria. Quando notar que há líquido na bateria, proceda da seguinte maneira:
  - Limpe o líquido cuidadosamente utilizando um pano. Evite o contacto com a pele.
  - Em caso de contacto com a pele ou com os olhos, siga as instruções abaixo.



O líquido da bateria, uma 25-30% solução de hidróxido de potássio, pode ser nocivo.





## PORTUGUÊS

Em caso de contacto com a pele, lave imediatamente com água. Neutralize com um ácido suave, como sumo de limão ou vinagre. Em caso de contacto com os olhos, enxague abundantemente com água limpa durante 10 minutos. Consulte um médico.

 Perigo de incêndio! Evite curto-circuito metálico nos contactos de uma bateria.



Não queime a bateria.

### Carregadores

- ◆ Utilize seu carregador Black & Decker somente para carregar as baterias do tipo fornecido com sua ferramenta. Outras baterias poderiam explodir causando danos pessoais e estragos.
- ◆ Nunca tente carregar baterias não recarregáveis.
- ◆ Substitua os cabos defeituosos imediatamente.
- ◆ Não exponha à água.
- ◆ Não abra o carregador.
- ◆ Não submeta o carregador a testes electrónicos.



Concebido somente para uso em interior.

### SEGURANÇA ELÉCTRICA

Assegure-se de que a voltagem do seu carregador corresponde com a rede de energia.



O seu carregador tem duplo isolamento em conformidade com o estipulado na norma EN 60335, não sendo, por isso, necessária uma ligação à terra.

 Nunca tente substituir o carregador por uma tomada de energia normal.

### CONTEÚDO DA EMBALAGEM

A embalagem contém:

- 1 Aparafusadora sem fio
- 1 ponta de aparafusar dupla
- 1 Carregador
- 1 Manual de instruções

- ◆ Retire todas as peças da embalagem, com cuidado.
- ◆ Poderá encontrar itens adicionais na embalagem, dependendo da letra do sufixo que segue o número de referência da ferramenta no catálogo.

### VISÃO GERAL (fig. A)

1. Interruptor de conexão com função avançar/recuar
2. Anel de bloqueio do fuso (9039)
2. Anel de ajuste de torque (KC9039)
3. Suporte de ponta
4. Botão de ajuste do cabo
5. Cabo
6. Tampa da bateria

### MONTAGEM

 Antes de montar a ferramenta, fixe o bloqueio do fuso conforme descrito abaixo.

### Colocação e remoção da ponta de desaparafusar (fig. B)

- ◆ Para colocar uma ponta de desaparafusar (7), insira-a no suporte para pontas até que ela fique posicionada no lugar.
- ◆ Para retirar uma ponta de desaparafusar da ferramenta, puxe-a do suporte.





## PORTUGUÊS

### **Colocação e remoção de brocas utilizando o suporte para brocas (fig. B)**

- ◆ Para instalar o suporte para brocas (8), insira-o no suporte até encaixar no lugar.
- ◆ Para colocar uma broca (9), insira-a no suporte (8).
- ◆ Para retirar uma broca da ferramenta, puxe retirando-a do suporte.
- ◆ Para retirar o suporte para brocas, puxe-o directamente retirando-o do suporte.

### **USO**



Deixe que a ferramenta funcione à vontade. Não a sobrecarregue.

### **Carregar a bateria (fig. C)**

A bateria precisa ser carregada antes da primeira utilização e sempre que falhe em produzir potência suficiente para realizar trabalhos que antes eram facilmente realizados.

Quando estiver a carregar a bateria pela primeira vez, ou após armazenamento prolongado, ela aceitará somente 80% da carga. Após vários ciclos de carga e descarga, a bateria atingirá sua capacidade total. A bateria pode ficar quente enquanto estiver a carregar; isto é normal e não indica um problema.



Não carregue às temperaturas ambientes inferiores a 4 °C ou superiores a 40°. A temperatura recomendada para carregar é de aproximadamente 24 °C.

- ◆ Para carregar a bateria, ajuste a ferramenta em posição recta e insira a ficha (10) do carregador no conector (11).
- ◆ Ligue o carregador na corrente eléctrica.

- ◆ Deixe a ferramenta conectada ao carregador durante ao menos 12 horas.

Pode-se deixar a ferramenta ligada ao carregador indefinidamente.

É possível que a bateria se esquente durante o processo de carregamento. Isso é normal e não indica nenhum problema.

- ◆ Antes de utilizar a ferramenta, retire o carregador da tomada e desligue-o da ferramenta.



Não utilize a ferramenta enquanto ela estiver conectada ao carregador.



### **Ajuste do cabo secundário (fig. D)**

Para obter a máxima versatilidade, é possível ajustar o cabo em diferentes posições.

- ◆ Prima o botão de ajuste do cabo (4).
- ◆ Incline o cabo colocando-o na posição desejada.
- ◆ Solte o botão.

### **KC9036 - Bloqueio manual do fuso (fig. E)**

O bloqueio manual do fuso permite utilizar a ferramenta como desaparafusadora comum. Poderá dar um giro extra para apertar bem um parafuso ou soltar aquele que ficar muito apertado.

- ◆ Para activar o bloqueio do fuso, gire o anel (2) para o símbolo . Não é possível ligar a ferramenta com o bloqueio do fuso activado.
- ◆ Para liberar o bloqueio do fuso, gire o anel (2) para o símbolo .

### **KC9039 - Ajuste do torque (fig. E)**

Esta ferramenta está equipada com um anel de ajuste do torque para apertar parafusos.



## PORTUGUÊS

Parafusos grandes e materiais duros requerem um par maior que parafusos pequenos e materiais mais moles. O anel dispõe de uma ampla variedade de ajustes com o fim de que a ferramenta se adapte a cada aplicação.

- ◆ Ajuste o anel (2) conforme o desejado. Se não souber qual é a posição apropriada, proceda da seguinte maneira:
  - Ajuste o anel ao menor par de aperto.
  - Aperte o primeiro parafuso.
  - Se a bucha breca antes que o resultado seja conseguido, aumente o ajuste e continue a apertar o parafuso. Repita esta operação até atingir o ajuste correcto. Utilize este ajuste para o resto dos parafusos.

- ◆ Segure sempre a ferramenta e a ponta de aparafusar em linha recta com o parafuso.
- ◆ Quando for aparafusar madeira, é aconselhável realizar um orifício guia que tenha a mesma profundidade que o parafuso. Tal orifício guia o parafuso e evita que a madeira rache ou fique torcida. Para que o orifício guia tenha o tamanho adequado, consulte a tabela abaixo.
- ◆ Quando for aparafusar madeira dura, efectue também um orifício espaçador que tenha uma profundidade equivalente à metade do comprimento do parafuso. Para que o orifício espaçador tenha o tamanho adequado, consulte a tabela abaixo.



### Utilização da ferramenta (fig. F)

- ◆ Assegure-se de que o bloqueio do fuso esteja liberado.
- ◆ Para apertar um parafuso ou porca, deslize o interruptor liga/desliga (1) para a direita e prima-o.
- ◆ Para soltar um parafuso ou porca, deslize o interruptor liga/desliga (1) para a esquerda e prima-o.
- ◆ Para desligar a ferramenta, solte o interruptor.

### Sugestões para uma melhor utilização

- ◆ Utilize sempre o tipo e tamanho correcto de ponta de aparafusar.
- ◆ Se os parafusos estão difíceis de apertar, tente aplicar uma pequena quantidade de detergente ou sabão como lubrificante.
- ◆ Utilize o bloqueio do fuso para soltar parafusos que estejam muito apertados.



Tamanho do parafuso	Diâmetro do orifício guia (madeira mole)
No. 6 (3,5 mm)	2 mm
No. 8 (4 mm)	3,2 mm
No. 10 (5 mm)	3,5 mm

Tamanho do parafuso	Diâmetro do orifício guia (madeira dura)
No. 6 (3,5 mm)	2,5 mm
No. 8 (4 mm)	3,5 mm
No. 10 (5 mm)	4,0 mm

Tamanho do parafuso	Orifício espaçador
No. 6 (3,5 mm)	4 mm
No. 8 (4 mm)	5,0 mm
No. 10 (5 mm)	5,7 mm

### MANUTENÇÃO

Esta ferramenta Black & Decker foi desenvolvida para funcionar por um longo período, com um mínimo de manutenção. O funcionamento contínuo e satisfatório depende da limpeza regular e cuidado adequado da ferramenta.





## PORTUGUÊS

O seu carregador não requer qualquer manutenção além de sua limpeza regular.

 Desligue o carregador da ficha antes de limpá-lo.

- ◆ Limpe regularmente as fendas de ventilação da ferramenta utilizando uma escova suave ou um pano seco.
- ◆ Limpe regularmente o compartimento do motor utilizando um pano húmido. Não utilize nenhum limpador abrasivo ou de base solvente.

### AMBIENTE

#### Ferramentas

 Leve a sua ferramenta velha a um centro de assistência técnica Black & Decker onde ela será eliminada de um modo seguro para o ambiente.

#### Bateria (fig. G)

 Caso deseje desfazer-se da ferramenta por conta própria, remova a bateria conforme o descrito abaixo e descarte-a de acordo com as normas locais.

 Não submeta os terminais da bateria a curto-circuito. Não utilize ferramentas para remover a bateria, faça-o com as mãos.

- ◆ Segure a ferramenta conforme a fig. G.
- ◆ Golpeie gentilmente a tampa da bateria sobre uma superfície dura como a da bancada de trabalho para soltá-la.
- ◆ Retire a tampa.

◆ Retire a bateria e desconecte os fios para removê-la da ferramenta.

◆ Coloque a bateria em uma embalagem apropriada para garantir que os terminais não possam entrar em curto-circuito. Leve-a ao seu distribuidor ou a uma estação local de reciclagem. As baterias recolhidas serão recicladas ou eliminadas propriamente.

### Dados técnicos

		KC9036 KC9039
Voltagem	V <sub>DC</sub>	3,6
Velocidade sem carga	min <sup>-1</sup>	\$
Torque máx.	Nm	3,9
Suporte de ponta		6,35 mm hex
Peso	kg	\$

### Carregador

Voltagem	V <sub>AC</sub>	230
Tempo aproximado de carregamento	h	12
Peso	kg	\$

### GARANTIA

Se o seu produto se avariar por defeito de montagem ou de material, durante um período de 12 meses após a compra, garantimos a sua substituição sem encargos adicionais, desde que:

- ◆ O produto tenha sido comprado para utilização própria e não para ser alugado.
- ◆ O produto não tenha sido indevidamente usado ou manipulado.
- ◆ Não tenham sido tentadas reparações por pessoas estranhas aos serviços de assistência técnica da Black & Decker.



## PORTUGUÊS

- ◆ O produto seja enviado a um centro de assistência técnica devidamente acompanhado do comprovativo de compra. Esta garantia é oferecida como benefício extra e é adicional aos direitos legais do utilizador.

### SERVIÇO PÓS-VENDA

Todas as informações sobre o nosso serviço pós-venda estão disponíveis na Internet em **[www.2helpU.com](http://www.2helpU.com)**.

Em alternativa, queira contactar um dos Centros de Assistência ou o serviço de Apoio ao Cliente da Black & Decker (consultar a parte de trás do presente manual).

Se o seu produto Black & Decker precisar de reparações o modo mais rápido e mais fácil é levá-lo ou enviá-lo a um centro de assistência técnica Black & Decker, incluindo a prova de compra no caso de ser pedido uma reparação no âmbito da garantia.





**SVENSKA**

## UPPLADDNINGSBAR SKRUVDRAGARE MED 2 POSITIONER KC9036/KC9039

### BÄSTE KUND!

Tack för att du har valt ett verktyg från Black & Decker. Vi hoppas att du kommer att få glädje av verktyget i många år.

### CE-FÖRSÄKRAN OM ÖVERENSSTÄMMELSE

**CE** KC9036/KC9039  
Black & Decker förklarar att dessa verktyg är konstruerade i överensstämmelse med:  
98/37/EEG, 89/336/EEG,  
73/23/EEG, EN 50260,  
EN 55014-1, EN 55014-2,  
EN 61000-3-2, EN 61000-3-3,  
EN 60335

Ljudnivå, uppmätt enligt EN 50260:

	KC9036	KC9039
$L_{pA}$ (ljudtryck)	dB(A)	\$1
$L_{WA}$ (ljudeffekt)	dB(A)	\$2

Det vägda geometriska medelvärdet av vibrationsfrekvensen enligt EN 50260:

	KC9036	KC9039
		< 2,5 m/s <sup>2</sup>

Colin Wills  
Director of Engineering  
BDCl, 4/F, 2 Dai Wang Street  
Tai Po Industrial Estate  
Tai Po NT, Hong Kong

### ANVÄNDNINGSSOMRÅDE

Din Black & Decker skruvdragare KC9036/KC9039 är utformad för att skruva i och ut skruvar och muttrar med rätt tillbehör. Verktyget är endast avsett för bruk i hemmet. Din Black & Decker laddare är framtagen för att ladda upp batteriet i verktyget.

### SÄKERHETSINSTRUKTIONER

#### Symboler

Följande symboler har använts i bruksanvisningen:

Anger risk för personskada, livsfara eller skada på verktyg om du inte följer de instruktioner som står i bruksanvisningen.

Anger risk för elektrisk stöt.

Läs bruksanvisningen innan du använder verktyget.

Brandfara.

#### Lär känna verktyget

♦ **Varning!** När man använder batteridrivna verktyg är det viktigt att man bl.a. följer nedanstående säkerhetsanvisningar för att minska risken för brand, batteriläckage, personskador och materialskador.  
♦ Läs bruksanvisningen noggrant innan du använder verktyget.



## SVENSKA

- ◆ Var säker på att du vet hur man stänger av verktyget innan du börjar använda det.
- ◆ Spara bruksanvisningen lättillgängligt.

### Allmänt

#### 1. Håll arbetsområdet i ordning

Nedskräpade ytor och arbetsbänkar inbjuder till skador.

#### 2. Tänk på arbetsmiljöns inverkan

Utsätt inte verktyget för regn. Använd inte verktyget på fuktiga eller våta platser. Ha bra belysning över arbetsytan. Använd inte verktyget där det finns risk för eldsvåda eller explosion, t.ex. i närheten av lättantändliga vätskor eller gaser.

#### 3. Utom räckhåll för barn

Tillåt inte barn, besökande eller djur att komma i närheten av arbetsplatsen eller att röra vid verktyget.

#### 4. Klä dig rätt

Bär inte löst hängande kläder eller smycken. De kan fastna i rörliga delar. Gummihandskar och halkfria skor rekommenderas vid utomhusarbeten. Använd hårnät om du har långt hår.

#### 5. Skyddskläder

Använd alltid skyddsglasögon. Använd ansiktsmask om arbetet förorsakar damm eller partiklar i luften. Använd hörselskydd om du besväras av ljudnivån.

#### 6. Sträck dig inte för mycket

Se till att du alltid har säkert fotfäste och balans.

#### 7. Var uppmärksam

Titta på det du gör. Använd sunt förnuft. Använd inte verktyget när du är trött.

#### 8. Sätt fast arbetsstycket

Använd skruvtingar eller ett skruvstycke för att hålla fast arbetsstycket. Det är säkrare än att använda handen och du får bägge händerna fria för arbetet.

#### 9. Anslut

##### dammutsugningsutrustning

Om möjligheter finns för anslutning av utrustning för dammutsugning och dammuppsamling ska sådan utrustning anslutas och användas på korrekt sätt. Använd endast grovsugare.

#### 10. Tag bort nycklar

Kontrollera att nycklar och justerverktyg har tagits bort från verktyget innan det startas.

#### 11. Använd rätt verktyg

Använd inte verktyg för ändamål de inte är avsedda för. Tvinga inte verktyget att göra arbeten som är avsedda för kraftigare verktyg. Överbelasta inte verktyget.

**Varning!** Använd endast tillbehör och tillsatser som är rekommenderade i bruksanvisningen och katalogerna. Användning av annat verktyg eller tillbehör kan innebära risk för personskada.

#### 12. Kontrollera verktyget för skador

Kontrollera verktyget för skador innan du använder det. Kontrollera att de rörliga delarna inte har fastnat eller är felmonterade. Kontrollera även att övriga delar och skydd inte är skadade och att det inte föreligger några andra fel som kan påverka verktygets funktion.

Kontrollera att verktyget fungerar riktigt och kan utföra de avsedda funktionerna. Använd inte verktyget om fel uppstått på någon av dess delar.



## SVENSKA

Använd inte verktyget om det inte kan kopplas till och från med strömbrytaren. Om fel uppstår skall delarna repareras eller bytas ut av en auktoriserad Black & Decker serviceverkstad. Försök aldrig reparera verktyget själv.

### 13. Undvik oavsiktlig start

Bär aldrig verktyget med ett finger på strömbrytaren.

### 14. Misshandla inte sladden

Bär aldrig laddaren i sladden och använd inte sladden för att dra ut kontakten. Utsätt inte sladden för värmekällor, olja eller skarpa kanter.

### 15. Förvara verktyg säkert

När verktyget inte används skall det samt batterierna och laddare förvaras på en torr plats utom räckhåll för barn.

### 16. Sköt verktyget med omsorg

Håll verktyget rent och använd skarpa tillbehör för bättre prestanda och säkrare drift. Följ instruktionerna beträffande skötsel och byte av tillbehör. Håll handtagen och strömbrytare torra, rena och fria från olja och fett.

### 17. Reparationer

Detta verktyg uppfyller gällande säkerhetskrav. Reparationer ska utföras av en auktoriserad Black & Decker serviceverkstad som använder originaldelar, annars kan användaren utsättas för stor fara.

### Extra säkerhetsföreskrifter för batterier och laddare

#### Batterier

- ◆ Försök aldrig öppna batteriet.
- ◆ Förvara inte batteriet i utrymmen där temperaturen kan överstiga 40 °C.
- ◆ Ladda endast inom temperaturområdet 4 °C till 40 °C.

- ◆ Ladda endast med laddaren som medföljer (se tekniska data).
- ◆ När batterierna kasseras skall instruktionerna i kapitlet "Miljö" följas.
- ◆ Under extrema förhållanden kan batteriläckage uppstå. Om du upptäcker vätska från batteriet skall följande iakttagas:
  - Torka försiktigt bort vätskan med en trasa. Undvik kontakt med huden.
  - Vid kontakt med huden eller ögonen skall instruktionerna nedan följas.



Batterivätskan, en 25-30% lösning av kaliumhydroxid, kan vara skadlig. Vid kontakt med huden, spola omedelbart med vatten. Neutralisera med en svag syra, t ex citronjuice eller ättika. Vid kontakt med ögonen, skölj rikligt med vatten i minst 10 minuter. Kontakta läkare.



Brandfara! Undvik att kontaktera på ett fränkopplat batteri kortsluts av metall.



Batteriet får ej eldas upp.

#### Laddare

- ◆ Använd Black & Decker-laddaren endast tillsammans med det batteri som medföljer verktyget. Andra typer av batterier kan explodera och förorsaka person- och materialskadador.
- ◆ Försök aldrig ladda icke uppladdningsbara batterier.
- ◆ Byt genast ut skadade sladdar.
- ◆ Utsätt inte laddaren för vatten.





## SVENSKA

- ♦ Öppna inte laddaren.
- ♦ Gör ingen åverkan på laddaren.



Endast avsedd för inomhusbruk.

### ELEKTRISK SÄKERHET

Kontrollera att laddarens spänning överensstämmer med nätspänningen.



Laddaren är dubbelisolerad motsvarande EN 60335; jordledare är således överflödigt.



Försök aldrig att ersätta laddningsenheten med en vanlig nätkontakt.

### FÖRPACKNINGENS INNEHÅLL

Förpackningen innehåller:

- 1 Sladdlös skruvdragare
- 1 Dubbelsidig skruvmejsel
- 1 Laddare
- 1 Bruksanvisning

- ♦ Packa försiktigt upp alla delar.
- ♦ Förpackningen kan eventuellt innehålla ytterligare delar, beroende på kodbokstaven som följer ditt verktygs katalognummer.

### ÖVERSIKT (fig. A)

1. Strömbrytare med höger-/vänsterfunktion
2. Krage med spindellås (KC9036)
2. Krage för inställning av vridmomentet (KC9039)
3. Mejselhållare
4. Justeringsknapp för handtaget
5. Handtag
6. Batterilock

### MONTERING



Före monteringen bör man sätta i spindellåset enligt nedanstående beskrivning.

### Att sätta i och ta ut en skruvmejsel (fig.B)

- ♦ En skruvmejsel (7) sätts i genom att man trycker in den i hållaren tills den är på plats.
- ♦ En skruvmejsel (7) dras ut genom att man drar den rakt ut ur hållaren.

### Att sätta i och ta ut en skruvmejselpets med hjälp av spetshållaren (fig.B)

- ♦ Hållaren till skruvmejselpetsen (8) trycks in i mejselhållaren tills den sitter på plats.
- ♦ En mejselpets (9) sätts i genom att man trycker in den i hållaren.
- ♦ En mejselpets tas ut genom att man drar den rakt ut ur hållaren.
- ♦ För att ta ut spetshållaren drar man ut den ur mejselhållaren.

### ANVÄNDNING



Överbelasta inte maskinen, låt den arbeta i sin egen takt.

### Laddning av batteriet (fig. C)

Batteriet måste laddas innan det används första gången och alltid när verktyget inte längre fungerar effektivt. När batteriet laddas första gången eller efter en längre tids förvaring är laddningskapaciteten endast 80%. Efter flera uppladdnings- och urladdningscyklar uppnår batteriet full kapacitet. Batteriet kan bli varmt under laddningen; detta är en normal företeelse och indikerar inte något fel.



Ladda inte batteriet om lufttemperaturen är lägre än 4 °C eller högre än 40 °C. Rekommenderad temperatur vid laddning: cirka 24 °C.





## SVENSKA

- ◆ Batteriet laddas genom att man sätter laddarens stickpropp (10) i anslutningen (11).
- ◆ Sätt in laddarens kontakt i vägguttaget.
- ◆ Låt verktyget vara anslutet till laddaren i minst 12 timmar. Verktyget kan vara anslutet till laddaren obegränsad tid. Laddaren kan surra och bli varmt under laddningen; detta är en normal företeelse och indikerar inte något fel.
- ◆ Innan verktyget används kopplar man ur laddaren från både nätet och verktyget.

 Använd inte verktyget när det är anslutet till laddaren.



### Justera handtaget (fig. D)

För största möjliga flexibilitet kan handtaget sättas i olika lägen.

- ◆ Tryck på handtagets justeringsknapp (4).
- ◆ Vrid handtaget (5) till önskat läge.
- ◆ Släpp knappen.

### KC9036 - Manuellt spindellås (fig. E)

Tack vare det manuella spindellåset kan man använda verktyget som en vanlig skruvmejsel. Du kan dra åt lite extra för att dra fast en skruv ordentligt eller att lossa på en riktigt hårt åtdragen skruv.

- ◆ För att aktivera spindellåset vrider du kragen (2) till symbolen . När spindellåset är aktiverat kan verktyget inte kopplas på.
- ◆ För att frigöra spindellåset vrider du kragen (2) till symbolen .

### KC9039 - Val av vridmomentläge (fig. E)

Verktyget är försett med en krage för inställning av vridmomentet vid skruvdragning.

Stora skruvar och hårda arbetsmaterial kräver högre moment än små skruvar och mjukare arbetsmaterial. Kragen kan ställas i många olika lägen, för att passa dina behov.

- ◆ Ställ kragen (2) i önskat läge. Om du inte är säker på rätt inställning, ska du följa nedanstående instruktioner:
  - Ställ kragen till det lägsta momentvärdet.
  - Dra åt den första skruven.
  - Om kopplingen frigörs innan rätt resultat uppnås skall kraginställningen ökas. Fortsätt därefter att skruva. Repetera tills rätt inställning erhålles. Använd denna inställning för de återstående skruvarna.

### Att använda verktyget (fig. F)

- ◆ Kontrollera att spindellåset är frigjort.
- ◆ Dra åt en skruv eller en mutter genom att skjuta strömbrytaren (1) åt höger och trycka på den.
- ◆ Lossa en skruv eller en mutter genom att skjuta strömbrytaren (1) åt vänster och trycka på den.
- ◆ Släpp strömbrytaren för att stänga av verktyget.

### Råd för bästa resultat

- ◆ Använd alltid rätt typ och rätt storlek på mejseln.
- ◆ Om det är svårt att dra åt skruven kan lite flytande tvättmedel eller tvåål anbringas som smörjmedel.
- ◆ Använd spindellåset för att lossa på skruvar som sitter mycket hårt eller för att dra åt skruvar med kraft.
- ◆ Håll alltid verktyget och mejseln i rak linje med skruven.



## SVENSKA

- När man skruvar i trä är det alltid bäst att först borra upp ett förbormingshål som är lika djupt som skruven är lång. Ett förbormingshål för skruven rakt och förebygger att träet spricker eller skadas. Se nedanstående tabell.
- När man skruvar i hårt virke är det alltid bäst att först borra upp ett förbormingshål som är lika djupt som halva skruvlängden. Se nedanstående tabell.

Skruvstorlek	Förbormingshål $\varnothing$ (mjukt virke)
Nr. 6 (3,5 mm)	2 mm
Nr. 8 (4 mm)	3,2 mm
Nr. 10 (5 mm)	3,5 mm

Skruvstorlek	Förbormingshål $\varnothing$ (hårt virke)
Nr. 6 (3,5 mm)	2,5 mm
Nr. 8 (4 mm)	3,5 mm
Nr. 10 (5 mm)	4,0 mm

Skruvstorlek	Förbormingshål
Nr. 6 (3,5 mm)	4 mm
Nr. 8 (4 mm)	5,0 mm
Nr. 10 (5 mm)	5,7 mm

### SKÖTSEL

Ditt Black & Decker verktyg har tillverkats för att fungera under lång tid med ett minimum av skötsel. Med rätt underhåll och regelbunden rengöring bibehåller verktyget sin prestanda. Laddaren behöver inget underhåll förutom regelbunden rengöring.

 Tag ur laddarens kontakt före rengöring.

- Rengör regelbundet verktygets ventilationsöppningar med en mjuk borste eller torr trasa.
- Rengör regelbundet kåpan med en fuktig trasa. Använd aldrig lösningsmedel eller frätande rengöringsmedel.

### MILJÖ

#### Verktyg

 När ditt verktyg är utslitet, skydda naturen genom att inte slänga det tillsammans med vanligt avfall. Lämna det till de uppsamlingsställen som finns i din kommun eller där du köpt verktyget.

#### Batteri (fig. G)

 Skydda miljön genom att lämna kasserade batterier till därför avsedd uppsamlingsplats.

 Kortslut inte batteriets kontakter. Använd inte verktyg för att ta ut batteriet. Använd bara fingrarna.

- Håll verktyget enligt figur G.
- Lossa batterihöljet genom att knacka det försiktigt mot en hård yta, t.ex. en arbetsbänk.
- Avlägsna höljet.
- Drag ut batteriet och koppla lös sladdarna för att avlägsna det från verktyget.
- Placera batteriet i en lämplig förpackning så att kontakterna inte kan kortslutas. Lämna in batteriet hos inköpsstället eller den lokala återvinningsstationen. Återlämnade batterier återvinns eller sänds till särskilda behandlingsanläggningar.





## SVENSKA

### Tekniska data

		KC9036	KC9039
Spänning	V <sub>DC</sub>	3,6	
Obelastad hastighet	min <sup>-1</sup>	\$	
Maximalt vridmoment	Nm	3,9	
Mejselhållare		6,35 mm hex	
Vikt	kg	\$	

### Laddare

Spänning	V <sub>AC</sub>	230
Laddningstid cirka	tim	12
Vikt	kg	\$

### GARANTI

Black & Decker AB garanterar att maskinen är fri från material- och/eller fabriktionsfel vid leveransen till köparen. Garantitiden finns specificerad på maskinens förpackning och i gällande kataloger. Garantitiden kan vara ett alternativt två år beroende på produktslag.

Garantin omfattar inte detaljer av förbrukningskaraktär, normalt underhåll, förslitning eller förändring som är en följd av normal användning av maskinen, inställnings- eller justeringsåtgärder som normalt hanteras av köparen, skötsel eller bruk av maskinen i strid mot bruksanvisning, vanvård, överbelastning, onormalt intensiv användning eller annat onormalt brukande, ombyggnad, ändring eller annat obehörigt ingrepp eller liknande förhållande på köparens sida.

- ♦ För att ha rätt att åberopa fel som omfattas av garanti skall köparen underrätta närmaste, av Black & Decker auktoriserad serviceverkstad om felet inom fjorton dagar efter det att felet upptäckts eller bort upptäckas.
- ♦ Köparen skall därvid uppvisa kvitto, faktura, eller annat inköpsbevis som visar var och när maskinen inköptes.
- ♦ Köparen är skyldig att på egen bekostnad lämna maskinen odemonterad till nämnda serviceverkstad.

Black & Decker AB ansvarar för att maskin som är behäftad med fel som omfattas av garantin kostnadsfritt repareras eller byts ut enligt Black & Decker ABs val. Utöver ansvaret för reparation eller utbyte har Black & Decker AB inget ansvar. Garantin grundar således exempelvis inte rätt till skadestånd.

För konsumentköp gäller dessutom, i förhållandet mellan återförsäljaren och konsumenten, reglerna i konsumentlagen.

### SERVICE

Skulle fel uppstå på maskinen, lämna då alltid in den till en auktoriserad Black & Decker serviceverkstad. (Se aktuell katalog för vidare information eller kontakta Black & Decker AB.) Förteckning över våra auktoriserade serviceverkstäder finns även på Internet, vår hemsida [www.blackdecker.se](http://www.blackdecker.se) samt [www.2helpU.com](http://www.2helpU.com).

På grund av forskning och utveckling kan specifikationerna ändras vilket inte meddelas separat.



NORSK

## OPPLADBAR SKRUTREKKER MED 2 POSISJONER KC9036/9039

### KJÆRE KUNDE!

Du har valgt et Black & Decker verktøy. Vi håper at du vil ha glede av dette verktøyet i mange år fremover.

### CE-SIKKERHETSERKLÆRING

**CE** KC9036/KC9039  
Black & Decker erklærer at disse verktøyer er konstruert i henhold til: 98/37/EØF, 89/336/EØF, 73/23/EØF, EN 50260, EN 55014-1, EN 55014-2, EN 61000-3-2, EN 61000-3-3, EN 60335

Lydnivået, målt i henhold til EN 50260:

	KC9036	KC9039
L <sub>PA</sub> (lydnivå)	dB(A)	\$1
L <sub>WA</sub> (lydeffekt)	dB(A)	\$2

Den veide geometriske middelveidien av vibrasjonsfrekvensen i følge EN 50260:

	KC9036	KC9039
	< 2,5 m/s <sup>2</sup>	

Colin Wills  
Director of Engineering  
BDCI, 4/F, 2 Dai Wang Street  
Tai Po Industrial Estate  
Tai Po NT, Hong Kong

### BRUKSOMRÅDER

Din Black & Decker skrutrekker KC9036/KC9039 er utformet for å skru ut og inn skruer og muttre med rett tilbehør.

Verktøyet er tiltenkt kun for bruk i hjemmet. Din Black & Decker lader er konstruert for å lade opp batteriet i verktøyet.

### SIKKERHETSINSTRUKSJONER

#### Symboler

Følgende symboler brukes i denne bruksanvisningen:

Betegner risiko for personskade, livsfare eller skade på verktøyet dersom instruksene i denne bruksanvisningen ikke følges.

Betegner risiko for elektrisk støt.

Les bruksanvisningen før du bruker verktøyet.

Brannfare.

#### Lær verktøyet å kjenne

♦ **Advarsel!** Når du bruker batteridrevne verktøy, må du følge en del grunnleggende sikkerhetsregler, se nedenfor, for å redusere faren for brann, batterilekkasjer, personskade og materiell skade.



## NORSK

- ◆ Ta deg tid til å lese nøye gjennom bruksanvisningen før du begynner å bruke verktøyet.
- ◆ Vær sikker på at du vet hvordan man slår av verktøyet før du begynner å bruke det.
- ◆ Oppbevar bruksanvisningen på et lett tilgjengelig sted.

### Generelt

#### 1. Hold arbeidsområdet rent og ryddig

En uryddig arbeidsplass innbyr til skader.

#### 2. Tenk på arbeidsmiljøets innvirkning

Utsett ikke verktøyet for regn. Bruk ikke verktøyet under våte eller fuktige forhold. Pass på at arbeidsområdet er godt opplyst. Bruk ikke verktøyet hvor det er fare for forårsaking av brann eller en eksplosjon, f. eks. i nærheten av brannfarlige væsker eller gasser.

#### 3. Hold barn unna

Barn, besøkende eller dyr må ikke komme i nærheten av arbeidsområdet eller i kontakt med verktøyet.

#### 4. Kle deg riktig

Ha ikke på deg løstsittende klær eller smykker. De kan sette seg fast i de bevegelige delene. Vi anbefaler gummihansker og sko som ikke glir når du arbeider utendørs. Bruk håmett hvis du har langt hår.

#### 5. Personlig vern

Bruk vernebriller. Bruk en ansikts- eller støvmaske når operasjonene kan forårsake støv eller flyvende partikler. Bruk ørevern når støynivået virker ukomfortabelt.

#### 6. Strekk deg ikke for langt

Pass på at du alltid har sikkert fotfeste og balanse.

#### 7. Vær oppmerksom

Se på det du gjør. Bruk sunn fornuft. Bruk ikke maskinen når du er trett.

#### 8. Sikre arbeidsstykket

Bruk tvinger eller skrustikker til å feste arbeidsstykket med. Dette er sikrere enn å bruke hånden, og du får begge hendene fri til å styre verktøyet.

#### 9. Kople til støvutsugsutstyr

Hvis det følger med utstyr for tilkopling av støvutsug og støvoppsamling, må du sørge for at dette koples til og brukes riktig. Benytt kun støvsuger beregnet for grovt arbeid.

#### 10. Fjern nøkler

Gjør det til vane å sjekke om nøkler og justeringsverktøy er fjernet før verktøyet startes.

#### 11. Bruk riktig verktøy

Bruk ikke verktøyet til formål det ikke er ment for. Tving ikke en maskin til å gjøre arbeid som krever kraftigere verktøy. Overbelast ikke verktøyet.

**Advarsel!** Bruk bare tilbehør og utstyr som anbefales i bruksanvisningen og i katalogene. Bruk av annet verktøy eller tilbehør kan medføre en mulig risiko for personskaade.

#### 12. Sjekk verktøyet for skader

Kontroller verktøyet nøye for skade før bruk. Kontroller at de bevegelige delene ikke har satt seg fast eller er feilmontert. Kontroller også at de øvrige delene og beskyttelsene ikke er skadet og at det ikke foreligger noen andre feil som kan påvirke verktøyets funksjon. Kontroller at verktøyet fungerer som det skal og utfører beregnet funksjon. Bruk aldri verktøyet hvis noen av delene er skadet. Ikke bruk verktøyet hvis det ikke er mulig å slå det på og av med strømbryteren.



## NORSK

Hvis feil oppstår skal delene repareres eller byttes ut av et autorisert Black & Decker serviceverksted. Prøv aldri å reparere selv.

### 13. Unngå utilsiktet start

Bær aldri verktøyet med fingeren på strømbryteren.

### 14. Ikke mislighold ledningen

Bær aldri laderen i ledningen og bruk ikke ledningen for å dra ut kontakten. Utsett ikke ledningen for varme, olje, eller skarpe kanter.

### 15. Oppbevar verktøy på et trygt sted

Når det ikke er i bruk, må verktøy, batteri og lader oppbevares på et tørt sted, og slik at det ikke er tilgjengelig for barn.

### 16. Vær nøye med vedlikeholdet

Hold verktøyet rent og bruk skarpe tilbehør for bedre prestasjon og sikrere drift. Følg forskriftene når det gjelder vedlikehold og skifte av tilbehør. Hold håndtakene og brytere tørre, rene og fri for olje og fett.

### 17. Reparasjoner

Dette verktøyet overholder relevante sikkerhetskrav. Reparasjoner må bare utføres av autoriserte Black & Decker serviceverksteder som benytter originale reservedeler, ellers kan det være farlig å bruke utstyret.

### Ekstra sikkerhetsforskrifter for batterier og ladere

#### Batterier

- ◆ Må aldri åpnes.
- ◆ Må ikke oppbevares på steder hvor temperaturen kan overstige 40 °C.
- ◆ Må bare lades i lufttemperaturer mellom 4 °C og 40 °C.

- ◆ Lad bare med laderen som følger med verktøyet (se tekniske data).
- ◆ Når du kasserer batteriet, følger du instruksene som er gitt i seksjonen "Miljø".
- ◆ Under ekstreme forhold, kan batterilekkasje forekomme. Hvis du merker væske på batteriet, må du gjøre som følger:
  - Tørk forsiktig væsken med et tøystykke. Unngå kontakt med huden.
  - I tilfeller hvor det oppstår kontakt med hud eller øyne, skal instruksjonene nedenfor følges.



Batterivæsken, en 25-30 % løsning av kaliumhydroksid, kan være skadelig. Hvis det oppstår berøring med hud, må du straks skylle med vann. Nøytraliser med en svak syre, f.eks. sitronsaft eller eddik. Hvis du får væsken i øynene, må du rense dem med rikelig rent vann i minst 10 minutter. Kontakt lege.



Brannfare! Unngå at metall kortslutter kontaktene på et batteri som er tatt ut.



Ikke brenn batteriet.

#### Ladere

- ◆ Bruk din Black & Decker lader kun sammen med det batteriet som blir levert med verktøyet. Andre typer av batterier kan eksplodere og forårsake person- og materialskader.
- ◆ Forsøk aldri å lade ikke oppladbare batterier.
- ◆ Bytt straks ut defekte ledninger.
- ◆ Må ikke komme i kontakt med vann.
- ◆ Laderen må ikke åpnes.





## NORSK

- ◆ Ikke skad eller mislighold laderen.



Kun tiltenkt for bruk i hjemmet.

### ELEKTRISK SIKKERHET

Kontroller at spenningen til laderen tilsvarer nettspenningen.



Laderen er dobbeltisolert i samsvar med EN 60335. Jordet ledning er derfor ikke nødvendig.



Du må aldri forsøke å bytte laderen ut med et vanlig støpsel.

### INNHALDET I PAKKEN

Pakken inneholder:

- 1 Oppladbar skrutrekker
- 1 Tosidig skrutrekkerbits
- 1 Lader
- 1 Bruksanvisning

- ◆ Pakk forsiktig ut alle delene.
- ◆ Vær oppmerksom på at det kan finnes andre deler i pakken, avhengig av bokstavkoden etter katalognummeret til ditt verktøy.

### OVERSIKT (fig. A)

1. Strømbryter med høyre-/venstrefunksjon
2. Spindellåskreve (9036)
2. Justering for vrilmoment (KC9039)
3. Bitsholder
4. Justeringsknapp for håndtaket
5. Håndtak
6. Batterilokk

### MONTERING



Før montering må du feste spindellåsen, som forklart nedenfor.

### Sette på og ta av av bits (fig. B)

- ◆ Du setter på en bits (7) ved å skyve den inn på bitsholderen til den festes.
- ◆ Du tar bitsen av ved å trekke den rett ut av bitsholderen.

### Sette på og ta av en bits ved hjelp av magnetholderen (fig. B)

- ◆ Du setter på magnetholderen (8) ved å skyve den inn på bitsholderen til den festes.
- ◆ Du setter på en bits (9) ved å sette den inn i magnetholderen (8).
- ◆ Du tar bitsen av ved å trekke den rett ut av magnetholderen.
- ◆ Ta av magnetholderen ved å trekke den rett av bitsholderen.

### ANVENDELSE



La verktøyet jobbe i sin egen hastighet. Ikke overbelast.

### Lading av batteriet (fig. C)

Batteriet må lades før første gangs bruk og alltid når verktøyet ikke lenger fungerer effektivt. Når batteriet lades for første gang, eller etter at det ikke har vært brukt i en periode, er ladekapasiteten kun 80%. Etter flere ladings- og utladingsperioder, vil batteriet oppnå full kapasitet. Batteriet kan bli varmt mens det lades; dette er normalt og indikerer ikke at noe er feil.



Lad ikke batteriet hvis lufttemperaturen er under 4 °C eller over 40 °C. Anbefalt ladingstemperatur: ca. 24 °C.

- ◆ Når batteriet skal lades, setter du verktøyet i rett stilling og kople laderpluggen (10) til kontakten (11).
- ◆ Sett laderens kontakt i veggtaket.





## NORSK

- ◆ La verktøyet stå i laderen i minst 12 timer. Verktøyet kan stå koplet til laderen på ubestemt tid. Laderen kan begynne å summe og bli varm under lading. Dette er normalt og betyr ikke at noe er feil.
- ◆ Før du bruker verktøyet, kopler du laderen fra både nettet og verktøyet.



Ikke bruk verktøyet mens det er koplet til laderen.



### Justere håndtaket (fig. D)

Håndtaket kan stilles til forskjellige posisjoner, noe som gir økt allsidighet.

- ◆ Trykk på justeringsknappen for håndtaket (4).
- ◆ Drei håndtaket (5) til ønsket posisjon.
- ◆ Slipp knappen.

### KC9036 - Manuell spindellås (fig. E)

Den manuelle spindellåsen gjør at du kan bruke verktøyet som en vanlig skrutrekker. Du kan dra til litt ekstra for å stramme en skrue godt eller løsne en svært stram skrue.

- ◆ Aktiver spindellåsen ved å dreie på kraven (2) til . Når spindellåsen er aktivert, er det ikke mulig å slå på verktøyet.
- ◆ Utløs spindellåsen ved å dreie på kraven (2) til symbolet .

### KC9039 - Innstilling av vrimoment (fig. E)

Dette verktøyet er utstyrt med en justering for innstilling av vrimomentet for stramming av skruer. Store skruer og harde materialer krever en høyere innstilling av vrimomentet enn små skruer og myke materialer. Justeringen har en lang rekke innstillinger som passer til ditt bruk.

- ◆ Sett justeringen (2) på ønsket innstilling. Hvis du ikke kjenner den egnede innstillingen, gjør du slik:
  - Sett justeringen på den laveste innstillingen for vrimoment.
  - Stram den første skruen.
  - Hvis koplingen sperres før det ønskete resultatet er oppnådd, øk innstillingen på justeringen og fortsett å stramme skruen. Gjenta dette til du har oppnådd den korrekte innstillingen. Bruk denne innstillingen for de resterende skruene.

### Bruke verktøyet (fig. F)

- ◆ Pass på at spindellåsen er utløst.
- ◆ Du strammer en skrue eller mutter ved å skyve strømbryteren (1) mot høyre og trykke på den.
- ◆ Du løsner en skrue eller mutter ved å skyve strømbryteren (1) mot venstre og trykke på den.
- ◆ Slipp strømbryteren for å slå verktøyet av.

### Råd for optimalt resultat

- ◆ Bruk alltid riktig type og størrelse på bitsen.
- ◆ Hvis det er vanskelig å stramme skruene, kan du forsøke å ha på litt flytende vaskemiddel eller såpe, som smøremiddel.
- ◆ Løsne svært stramme skruer eller stram skruer fast ved bruk av spindellåsen.
- ◆ Hold alltid verktøyet og bitsen i rett linje med skruen.
- ◆ Når du skrur i tre, bør du lage et forborhull med samme dybde som skruen er lang. Hullet leder inn skruen og forhindrer oppsplintring eller skjev innsetting. Du finner optimal størrelse på forborhull i tabellen nedenfor.





## NORSK

- ◆ Når du skrur i hardt tre, lager du også et forborhull med samme dybde som halve skruelengden. Du finner optimal størrelse på forborhull i tabellen nedenfor.

Skruestørrelse	Forborhull ø (mykt tre)
Nr. 6 (3,5 mm)	2 mm
Nr. 8 (4 mm)	3,2 mm
Nr. 10 (5 mm)	3,5 mm

Skruestørrelse	Forborhull ø (hardt tre)
Nr. 6 (3,5 mm)	2,5 mm
Nr. 8 (4 mm)	3,5 mm
Nr. 10 (5 mm)	4,0 mm

Skruestørrelse	Forborhull
Nr. 6 (3,5 mm)	4 mm
Nr. 8 (4 mm)	5,0 mm
Nr. 10 (5 mm)	5,7 mm

### VEDLIKEHOLD

Ditt Black & Decker verktøy har blitt utformet for å være i drift over en lang periode med et minimum av vedlikeholdelse. Ved riktig vedlikehold og regelmessig rengjøring beholder verktøyet sin prestasjon. Laderen din behøver ikke annet vedlikehold enn at du tørker over den med jevne mellomrom.

 Trekk ut kontakten når laderen skal gjøres ren.

- ◆ Rengjør ventilasjonsåpningene på verktøyet regelmessig med en myk børste eller en tørr klut.
- ◆ Rengjør kåpen regelmessig med en fuktig klut. Ikke bruk etsende eller løsemiddelbaserte rengjøringsmidler.

### MILJØ

#### Verktøy

 Når verktøyet ditt er utslitt, beskytt naturen ved ikke å kaste det sammen med annet vanlig avfall. Lever det til kildesortering eller der du kjøpte verktøyet.

#### Batteri (fig. G)

 Hvis du vil kassere verktøyet selv, må batteriet fjernes som beskrevet nedenfor og deponeres i henhold til gjeldende lover og regler.

 Ikke kortslutt batterikontaktene. Ikke bruk verktøy til å ta ut batteriet. Bruk bare fingrene.

- ◆ Hold verktøyet som vist i fig. G.
- ◆ Bank batteridekselet forsiktig mot en hard flate, for eksempel en bordplate, for å løsne dekselet.
- ◆ Ta av dekselet.
- ◆ Dra ut batteriet og koble fra ledningene for å fjerne det fra verktøyet.
- ◆ Legg batteriet i en egnet innpakning for å sikre at kontaktene ikke kan kortsluttes. Ta med batteriet til forhandleren eller den lokale kildesorteringsstasjonen. Batteriene vil da bli resirkulert eller tatt hånd om på en miljøvennlig måte.



## NORSK

### Tekniske data

		KC9036	KC9039
Spenning	V <sub>DC</sub>	3,6	
Hastighet ubelastet	min <sup>-1</sup>	\$	
Maks. vrimoment	Nm	3,9	
Bitsholder		6,35 mm	heks.
Vekt	kg	\$	

### Lader

Spenning	V <sub>AC</sub>	230
Ladetid, ca	timer	12
Vekt	kg	\$

### GARANTI

Black & Decker (Norge) A/S garanterer at maskinen er uten material- og/eller fabrikkasjonsfeil ved levering kjøperen.

Garantitiden er spesifisert på maskinens forpakning og i gjeldende kataloger. Garantitiden kan være ett alternativt to år avhengig av produktslag. Garantien omfatter ikke detaljer av forbrukskarakter, normalt vedlikehold, slitasje eller forandring som er en følge av normalt bruk, innstillingsjustering eller annen justering som normalt håndteres av kjøperen, vedlikehold eller bruk av maskinen i strid med bruksanvisningen, mislighold, overbelastning, unormalt intensivt bruk eller annet unormalt bruk, ombygging, endring eller annen forandring eller lignende forhold fra kjøperens side.

- ♦ For å påberope feil som omfattes av garanti skal kjøperen underrette nærmeste autoriserte Black & Decker serviceverksted om feilen innen fjorten dager etter at feilen oppdages.
- ♦ Kjøperen skal kunne fremvise kvittering, faktura eller annet kjøpsbevis som viser hvor og når verktøyet ble kjøpt.

- ♦ Kjøperen skal for egen bekostning levere verktøyet udemontert til autoriserte serviceverksted eller til kjøpsstedet.

Black & Decker (Norge) A/S har ansvar for at maskiner som er beheftet med feil som omfattes av garantien, og reparere eller bytte ut disse kostnadsfritt etter Black & Decker (Norge) A/S valg. Utover ansvar for reparasjoner eller bytte har Black & Decker (Norge) A/S ingen ansvar. Garantien gir dermed f.eks. ikke rett til skadeerstatning.

For konsumentkjøp gjelder dessuten Kjøpsloven som regulerer forholdet mellom forhandler og kunde.

### SERVICE

Skulle det oppstå feil på maskinen, lever den alltid inn til et autorisert Black & Decker serviceverksted eller der hvor du kjøpte den. Se aktuell katalog for mer informasjon eller kontakt Black & Decker (Norge) A/S. Oversikt over våre autoriserte serviceverksteder finnes også på Internett, vår hjemmeside [www.blackdecker.no](http://www.blackdecker.no) samt [www.2helpU.com](http://www.2helpU.com).

På grunn av forskning og utvikling kan spesifikasjonene endres, noe som ikke meddeles separat.





DANSK

## BATTERIDREVET SKRUETRÆKKER MED 2 POSITIONER KC9036/KC9039

Tak fordi du valgte Black & Decker.  
Vi håber at du får glæde af dette  
værktøj i mange år fremover.

### EU-OVERENSSTEMMELSE- ERKLÆRING

**CE** KC9036/KC9039  
Black & Decker erklærer at  
disse værktøjer er konstrueret  
i henhold til: 98/37/EØF,  
89/336/EØF, 73/23/EØF,  
EN 50260, EN 55014-1,  
EN 55014-2, EN 61000-3-2,  
EN 61000-3-3, EN 60335

Lydniveauet målt i henhold til  
EN 50260:

		KC9036	
		KC9039	
$L_{pA}$ (lydniveau)	dB(A)	\$1	
$L_{WA}$ (akustisk styrke)	dB(A)	\$2	

Den vægtede geometriske  
middelværdi af  
accelerationsfrekvensen i  
henhold til EN 50260:

	KC9036
	KC9039
	< 2,5 m/s <sup>2</sup>

Colin Wills  
Director of Engineering  
BDCl, 4/F, 2 Dai Wang Street  
Tai Po Industrial Estate  
Tai Po NT, Hong Kong

### ANVENDELSESOMRÅDE

Din Black & Decker-skrueetrækker  
KC9036/KC9039 er designet til  
isætning og fjernelse af skruer og  
møtrikker ved hjælp af passende  
tilbehør.

Værktøjet er kun beregnet til  
privat brug. Din Black & Decker-  
oplader er designet til opladning  
af batteriet til det værktøj,  
som den leveres sammen med.

### SIKKERHEDSINSTRUKTIONER

#### Piktogrammer

Følgende piktogrammer  
anvendes i denne  
brugsanvisning:

Angiver risiko for  
personskade, livsfare eller  
ødelæggelse af værktøjet,  
hvis brugsanvisningens  
instruktioner ikke følges.

Angiver risiko for elektrisk  
stød.

Læs brugsanvisningen  
igennem, inden værktøjet  
tages i brug.

Brandfare.

#### Lær værktøjet at kende

♦ **Advarsel!** Ved brug af  
batteridrevet værktøj skal  
de grundlæggende  
sikkerhedsforanstaltninger  
altid følges, således at  
risikoen for brand,  
lækkende batterier og  
person- og materialeskader  
begrænses.



## DANSK

- ◆ Læs denne brugsanvisning igennem, inden værktøjet tages i brug.
- ◆ Du skal sikre dig, at du ved, hvordan værktøjet slukkes, inden det tages i brug.
- ◆ Opbevar brugsanvisningen let tilgængeligt.

### Generelt

#### 1. Hold arbejdsområdet i orden

Uordentlige arbejdsområder og arbejdsbænke indbyder til skader.

#### 2. Tænk på arbejdsmiljøets indflydelse

Udsæt ikke værktøjet for regn. Anvend ikke værktøjet på fugtige eller våde pladser. Sørg for en god belysning over arbejdsområdet. Anvend ikke værktøjet hvor der eksisterer risiko for at brand kan opstå eller eksplosioner kan forekomme, som følge af brug af værktøjet. F. eks. aldrig i nærheden af let antændelige væsker eller gasser.

#### 3. Hold børn på afstand

Børn, besøgende eller dyr må ikke nærme sig arbejdsområdet eller røre ved værktøjet.

#### 4. Klæd dig rigtigt på

Bær ikke løst hængende tøj eller smykker. De kan sidde fast i bevægelige dele. Gummihandsker og skridsikre sko anbefales ved udendørs arbejde. Brug håret, hvis du har langt hår.

#### 5. Personlig beskyttelse

Brug beskyttelsesbriller. Brug ansigts- eller støvmaske, når brug af værktøjet kan medføre støv eller flyvende partikler. Brug høreværn, når lydniveauet virker generende.

#### 6. Stræk dig ikke for meget

Sørg for, at du altid har sikkert fodfæste og balance.

#### 7. Vær opmærksom

Se på det, du gør. Brug din sunde fornuft. Brug ikke værktøjet, når du er træt.

#### 8. Sæt arbejdsemnet fast

Brug skruetvinger eller skruestik for at spænde arbejdsemnet fast. Det er sikrere end at bruge hånden, og du får begge hænder fri til arbejdet.

#### 9. Tilslut støvudsugningsudstyret

Hvis der findes enheder til tilslutningsfunktionerne støvudsugning og støvopsamling, skal man sørge for, at disse tilsluttes og bruges korrekt.

#### 10. Fjern nøglerne

Kontroller at nøgler og justerværktøj er fjernet fra værktøjet, inden det startes.

#### 11. Brug det rigtige værktøj

Brugen af værktøjet er beskrevet i denne brugsanvisning. Tving ikke elværktøj til at udføre arbejde, som er beregnet til kraftigere værktøj. Brug kun tilbehør og dele, der er anbefalet i brugsanvisningen og katalogerne. Værktøjet må ikke forceres.

**Advarsel!** Anvendelsen af andet tilbehør eller udførelse af opgaver med andet værktøj end det her anbefalede kan medføre risiko for personskader.

#### 12. Kontrollér værktøjet for skader

Kontrollér omhyggeligt værktøjet for beskadigelser, før du bruger det. Check de bevægelige dele for skæv indstilling og sammenbrændinger, kontrollér for brud på dele, skader på skærme og kontakter samt alt andet, der kan påvirke værktøjets funktion.



## DANSK

Kontrollér, at værktøjet fungerer rigtigt og kan udføre det arbejde, det er beregnet til. Værktøjet må ikke benyttes, hvis en af delene er beskadiget eller defekt. Brug ikke værktøjet, hvis det ikke kan tændes og slukkes ved afbryderen. Skadede eller defekte dele skal repareres eller udskiftes af en autoriseret tekniker. Man må aldrig forsøge selv at reparere værktøjet.

### 13. Undgå utilsigtet start af værktøjet

Man må ikke bære værktøjet med en finger på tænd/sluk knappen.

### 14. Vær forsigtig med ledningen

Laderen må aldrig bæres i ledningen eller tages ud af stikkontakten ved at rive i ledningen. Ledningen skal holdes på afstand fra varme, olie og skarpe kanter.

### 15. Opbevar værktøjet sikkert, når det ikke bruges

Når værktøj, batterier og oplader ikke er i brug, skal de opbevares indelåst eller højt placeret et tørt sted uden for børns rækkevidde.

### 16. Vedligehold værktøjet omhyggeligt

Skærende værktøj skal holdes skarpt og rent, for på denne måde at opnå et bedre og mere sikkert brug. Følg vedligeholdelsesvejledningen samt vejledningen til udskiftning af tilbehør. Hold håndtagene og knappene tørre, rene og fri for olie og fedt.

### 17. Reparationer

Dette værktøj opfylder de relevante sikkerhedskrav. Reparationer må kun foretages af dertil kvalificerede personer, som bruger originale reservedele.

I modsat fald kan der opstå betydelig fare for brugeren.

### Yderligere sikkerhedsanvisninger til batterier og ladere

#### Batterier

- ♦ Man må aldrig åbne et batteri.
- ♦ Det må ikke opbevares i lokaler, hvor temperaturen overstiger 40 °C.
- ♦ Det må kun oplades ved omgivelsestemperaturer mellem 4 °C og 40 °C.
- ♦ Oplad kun med den vedlagte lader (se tekniske data).
- ♦ Ved kassering af batterier, skal man følge vejledningen givet i afsnittet "Miljø".
- ♦ Under ekstreme forhold kan der forekomme batteriutæthed. Hvis man opdager væske på batteriet, skal man gå frem på følgende måde:
  - Tør forsigtigt væsken af med en klud. Undgå kontakt med huden.
  - I tilfælde af at væsken kommer i kontakt med huden, skal man følge nedenstående vejledning.

 Batterivæsken, en 25-30% opløsning af kaliumhydroksid, kan være skadelig. Ved hudkontakt skal der omgående skylles med vand. Neutraliser med en mild syre såsom citronsaft eller eddike. Ved øjenkontakt skylles med rigeligt vand i mindst 10 minutter. Opsøg læge.

 Brandfare. Undgå at kortslutte kontakterne på et frakoblet batteri med metalgenstande.



Brænd ikke batteriet.



## DANSK

### Ladere

- ◆ Din Black & Decker lader må kun benyttes til Black & Decker batterier af samme slags, som de med værktøjet leverede batterier. Andre batterier kan eksplodere og medføre personskader.
- ◆ Man må aldrig forsøge at oplade ikke opladelige batterier.
- ◆ Defekte ledninger skal straks udskiftes.
- ◆ Må ikke udsættes for vand.
- ◆ Laderen må ikke åbnes.
- ◆ Laderen må ikke manipuleres.



Kun beregnet til indendørs brug.

### ELEKTRISK SIKKERHED

Kontroller, om laderens spænding svarer til lysnettets spænding.



Laderen er dobbelt isoleret i henhold til EN 60335; jordledning er derfor ikke påkrævet.



Forsøg aldrig at udskifte laderenheden med et almindeligt netstik.

### KASSENS INDHOLD

Pakken indeholder:

- 1 Batteridrevet skruetrækker
- 1 Dobbelt skruetrækkerbits
- 1 Lader
- 1 Brugsvejledning

- ◆ Pak forsigtigt alle dele ud.
- ◆ Bemærk, at kartonen kan indeholde ekstra dele, afhængig af, hvilket bogstav der står til sidst i katalognummeret på værktøjet.

### OVERSIGT (fig. A)

1. Strømafbryderkontakt med højre/venstre funktion
2. Spindellåskrave (KC9036)

2. Krave til vridmomentjustering (KC9039)
3. Bitsholder
4. Knap til justering af håndtag
5. Håndtag
6. Batterilås

### MONTERING



Før montering bør man aktivere spindellåsen, som beskrevet herunder.

#### Isætning og fjernelse af en skruetrækkerbits (fig. B)

- ◆ Sæt en skruetrækkerbits (7) fast ved at trykke den ind i bitsholderen, til den er på plads.
- ◆ Fjern en skruetrækkerbits ved at trække den lige ud af bitsholderen.

#### Isætning og fjernelse af en bitsspids ved hjælp af bitsspidsholderen (fig. B)

- ◆ Sæt en bitsspids (8) fast ved at trykke den ind i bitsholderen, til den er på plads.
- ◆ Sæt en bitsspids (9) fast ved at indsætte den i bitsspidsholderen (8).
- ◆ Fjern en bitsspids ved at trække den ud af bitsspidsholderen.
- ◆ Fjern en bitsspidsholder ved at trække den lige ud af bitsholderen.

### ANVENDELSE



Lad værktøjet arbejde i dets eget tempo. Man må ikke overbelaste det.

#### Opladning af batteriet (fig. C)

Batteriet skal oplades, før det tages i brug for første gang, samt når det ikke er i stand til at fremskaffe tilstrækkelig kraft til opgaver, som normalt udføres uden besvær.





## DANSK

Når batteriet oplades for første gang eller efter en længere periode uden at være brugt, kan det kun oplades 80%. Efter adskillige opladnings- og afladningsperioder opnår batteriet fuld kapacitet. Batteriet kan blive opvarmet under opladning; dette er normalt og er ikke ensbetydende med, at der er problemer.

 Batteriet må ikke oplades i omgivelsestemperaturer på under 4 °C eller over 40 °C. Anbefalet opladningstemperatur: ca. 24 °C.

- ◆ Oplad batteriet ved at indstille værktøjet på lige position og indsætte opladerstikket (10) i kontakten (11).
- ◆ Sæt laderen i stikkontakten.
- ◆ Lad værktøjet sidde i opladeren i mindst 12 timer.

Værktøjet kan være tilsluttet opladeren på ubestemt tid. Opladeren kan summe og blive varm under opladning; dette er normalt og er ikke ensbetydende med, at der er problemer.

- ◆ Før brug af værktøjet afbrydes opladeren, og værktøjet afmonteres.

 Brug ikke værktøjet, mens det er koblet til opladeren.



### Justering af håndtaget (fig. D)

For at opnå optimal alsidighed kan man indstille håndtaget i forskellige positioner.

- ◆ Tryk på knappen til justering af håndtaget (4).
- ◆ Drej håndtaget (5) til den ønskede position.
- ◆ Slip knappen.

### KC9036 - Manuel spindellås (fig. E)

Med den manuelle spindellås kan du bruge værktøjet som en almindelig skruetrækker. Du kan give den en ekstra drejning for at stramme en skrue fast eller løsne en meget stram skrue.

- ◆ Aktivér spindellåsen ved at dreje kraven (2) til  symbolet. Med spindellåsen aktiveret kan værktøjet ikke tændes.
- ◆ Løsn spindellåsen ved at dreje kraven (2) til  symbolet.

### KC9039 - Indstilling af vridmomentet (fig. E)

Værktøjet er udstyret med en krave til indstilling af vridmoment ved skruetrækning. Store skruer og hårde arbejdsemner kræver en højere vridmomentindstilling end små skruer og bløde arbejdsemner. Kraven har mange indstillinger til ethvert behov.

- ◆ Indstil kraven (2) på den ønskede indstilling. Hvis ikke man kender den korrekte indstilling, skal man gå frem som nedenfor beskrevet:
  - Indstil kraven på det laveste vridmoment.
  - Stram den første skrue.
  - Hvis ikke man opnår det ønskede resultat, øges kravens indstilling, og man fortsætter med at stramme skruen. Proceduren gentages, indtil man opnår det ønskede resultat. Denne indstilling benyttes til resten af skruerne.

### Betjening af værktøjet (fig. F)

- ◆ Sørg for, at spindellåsen løsnes.
- ◆ Stram en skrue eller møtrik ved at skubbe afbryderkontakten (1) til højre og trykke på skruen eller møtrikken.





## DANSK

- ◆ Løsn en skrue eller møtrik ved at skubbe afbryderkontakten (1) til venstre og trykke på skruen eller møtrikken.
- ◆ Sluk for værktøjet ved at slippe afbryderkontakten.

### Gode råd til optimalt brug

- ◆ Man skal altid benytte den korrekte type skruetrækkerbits samt størrelse.
- ◆ Hvis skrueerne er svære at stramme, kan man påsmøre en smule sæbe som smøremiddel.
- ◆ Brug spindellåsen til at løsne meget stramme skruer eller til at stramme skruer meget fast.
- ◆ Værktøjet og skruetrækkerbitsen skal altid holdes lige på skruen.
- ◆ Når man skruer i træ, anbefales det, at man borer et forboringshul med en dybde, der svarer til skruens længde. Et forboringshul leder skruen og forhindrer, at træet splintrer eller deformerer. Oplysning om, hvordan man opnår den optimale størrelse af et forboringshul, findes i tabellen herunder.
- ◆ Når man skruer i hårdt træ, anbefales det desuden, at man borer et forboringshul med en dybde, der svarer til skruens halve længde. Oplysning om, hvordan man opnår den optimale størrelse af et forboringshul, findes i tabellen herunder.

Skruestørrelse	Forboringshul ø (blødt træ)
Nr. 6 (3,5 mm)	2 mm
Nr. 8 (4 mm)	3,2 mm
Nr. 10 (5 mm)	3,5 mm

Skruestørrelse	Forboringshul ø (hårdt træ)
Nr. 6 (3,5 mm)	2,5 mm
Nr. 8 (4 mm)	3,5 mm
Nr. 10 (5 mm)	4,0 mm

Skruestørrelse	Forboringshul
Nr. 6 (3,5 mm)	4 mm
Nr. 8 (4 mm)	5,0 mm
Nr. 10 (5 mm)	5,7 mm

### VEDLIGEHOLDELSE

Deres Black & Decker værktøj er designet til at være i drift gennem en længere periode med en minimal vedligeholdelse. Fortsat tilfredsstillende drift afhænger af en korrekt behandling af værktøjet samt regelmæssig rengøring. Laderen kræver ingen anden vedligeholdelse end regelmæssig rengøring.



Tag laderen ud af stikkontakten før den rengøres.

- ◆ Man skal regelmæssigt rengøre værktøjets ventilationshuller med en blød børste eller en tør klud.
- ◆ Man skal regelmæssigt rengøre motorkassen med en fugtig klud. Man må ikke benytte slibemidler eller opløsningsmidler.

### MILJØ

#### Værktøj



Når dit værktøj er slidt op, beskyt da naturen ved ikke at kaste det bort sammen med almindeligt affald. Aflever det til et opsamlingssted i din kommune eller til et Black & Decker serviceværksted.





## DANSK

### Batteri (fig. G)



Hvis du selv ønsker at bortskaffe værktøjet, skal batteriet afmonteres som beskrevet herunder og bortskaffes i overensstemmelse med gældende miljøbestemmelser.



Kortslut ikke batteripolerne. Brug ikke værktøj til fjernelse af batteriet, kun fingrene.

- Hold værktøjet som vist på fig. G.
- Bank forsigtigt batteridækslet mod en hård overflade (f.eks. et arbejdsbord) for at løsne det.
- Fjern dækslet.
- Træk batteriet ud og frakobl trådene for at fjerne batteriet fra værktøjet.
- Læg batteriet i en dertil egnet emballage for at undgå, at polerne kortsluttes. Bring batteriet til Deres forhandler eller en lokal genbrugscentral. Indsamlede batterier vil blive genbrugt eller kasseret på korrekt vis.
- For at kunne påberåbe sig, at en fejl omfattes af garantien skal køberen underrette nærmeste autoriserede Black & Decker værksted om fejlen inden fjorten dage efter at fejlen er konstateret.
- Køberen skal kunne fremvise kvittering, faktura eller anden form for indkøbsbevis, som viser hvor og hvornår værktøjet er indkøbt.
- Køberen er pligtig til, for egne omkostninger at indlevere værktøjet samlet, til et autoriseret værksted eller der hvor værktøjet er købt.

### Tekniske data

		KC9036	KC9039
Spænding	V <sub>DC</sub>	3,6	
Ubelastet			
hastighed	min <sup>-1</sup>	\$	
Max. vridmoment	Nm	3,9	
Bitsholder		6,35 mm	hex
Vægt	kg	\$	
Lader			
Spænding	V <sub>AC</sub>	230	
Opladningstid			
(ca.)	t	12	
Vægt	kg	\$	

### GARANTI

Black & Decker yder garanti i henhold til specifikke garantivilkår som til enhver tid kan fås hos Black & Decker Danmark. Disse indebærer bl.a.: Black & Decker garanterer at værktøjet er frit for materiale- eller fabrikationsfejl ved leveringen. Garantien gælder 24 måneder fra leveringen. Black & Decker påtager sig omkostningsfrit at reparere eller udskifte værktøjet, efter eget valg.

Vedrørende almindeligt forbruger køb gælder desuden den del af forbruger købeloven som regulerer forholdet mellem forhandler og køber.

### EFTERSALGS-SERVICE

De kan finde detaljer om vor eftersalgs-service på Internettet på følgende adresse: [www.2helpU.com](http://www.2helpU.com).

Alternativt kan De kontakte vores service- og informationscentre på adressen, som står bagest i denne brugervejledning.



## DANSK

Skulle der opstå fejl på værktøjet, skal det indleveres til et autoriseret værksted eller der hvor værktøjet er købt. Se katalog for yderligere information eller kontakt Black & Decker Danmark.

På grund af forskning og udvikling kan ovenstående specifikationer ændres, hvilket ikke meddeles separat.





S U O M I

## AKKUKÄYTTÖINEN RUUVINVÄÄNNIN, JOSSA KAKSI ASENTOA KC9036/KC9039

Kiitos, että olet valinnut Black & Decker -koneen. Toivomme, että nautit koneen käytöstä monen vuoden ajan.

### CE-VAATIMUSTENMUKAISUUSVAKUUTUS

**CE** KC9036/KC9039  
Black & Decker vakuuttaa, että nämä työkalut ovat 98/37/EC, 89/336/EEC, 73/23/EEC, EN 50260, EN 55014-1, EN 55014-2, EN 61000-3-2, EN 61000-3-3, EN 60335 mukaiset.

Melutaso, mitattu EN 50260:n mukaisesti:

	KC9036	KC9039
L <sub>PA</sub> (äänenpaine)	dB(A)	\$1
L <sub>WA</sub> (ääniteho)	dB(A)	\$2

Tärinätaajuuden painotettu geometrinen keskiarvo EN 50260 mukaisesti:

	KC9036	KC9039
		< 2,5 m/s <sup>2</sup>

### KÄYTTÖTARKOITUS

Black & Deckerin ruuvinväännin KC9036/KC9039 on suunniteltu ruuvien ja muttereiden asentamiseen ja irrottamiseen sopivia tarvikkeita käyttäen. Kone on tarkoitettu kotikäyttöön. Black & Deckerin laturi on suunniteltu ainoastaan koneen mukana toimitetun akun lataamiseen.

### TURVALLISUUSOHJEET

#### Merkit

Tässä käyttöohjeessa käytetään seuraavia merkkejä:

 Osoittaa henkilövahingon, hengenmenetyksen tai konevaurion vaaraa, mikäli käyttöohjeen neuvoja ei noudateta.

 Osoittaa sähköiskun vaaraa.

 Lue käyttöohje huolellisesti ennen koneen käyttöönottoa.

 Tulenvaara.

#### Tutustu koneeseen

-  ♦ **Varoitus!** Akkukäyttöisiä koneita käytettäessä on aina noudatettava mm. seuraavia turvallisuusohjeita, jotta tulipalojen, akkuvuotojen, henkilövahinkojen ja materiaalivaurioiden riski olisi mahdollisimman pieni.
- ♦ Lue käyttöohje huolellisesti ennen koneen käyttöönottoa.

Colin Wills  
Director of Engineering  
BDCl, 4/F, 2 Dai Wang Street  
Tai Po Industrial Estate  
Tai Po NT, Hong Kong



## SUOMI

- ◆ Varmista, että osaat sammuttaa koneen, ennen kuin käynnistät sen.
- ◆ Säilytä käyttöohje kaikkien koneen käyttäjien ulottuvilla.

### Yleistä

#### 1. Pidä työskentelyalue siistinä

Poista roskat ja mahdolliset esteet työskentelyalueelta välttyäksesi vaurioilta.

#### 2. Ajattele työskentelyalueen vaikutusta työhösi

Älä altista konetta sateelle äläkä käytä sitä kosteissa tai märissä paikoissa. Järjestä työskentelyalueelle hyvä valaistus. Älä käytä konetta paikassa, jossa on tulipalo- tai räjähdysvaara, esim. palavien nesteiden tai kaasujen läheisyydessä.

#### 3. Työskentele lasten ulottumattomissa

Älä anna lasten, vieraiden tai eläinten tulla lähelle työskentelyaluetta tai koskea koneeseen.

#### 4. Pukeudu asianmukaisesti

Älä käytä liian väljiä vaatteita tai koruja. Ne voivat tarttua liikkuviin osiin. Käytä ulkona työskennellessäsi kumihansikkaita ja liukumattomia kenkiä. Jos sinulla on pitkät hiukset, käytä hiuserkkoa.

#### 5. Suojavaatetus

Käytä suojalaseja. Käytä kasvosuojaa, jos työskennellessä syntyy pölyä tai hiukkasia. Käytä kuulosuojaimia, jos melutaso tuntuu epämukavalta.

#### 6. Älä kurottele

Seiso aina tukevasti ja tasapainossa.

#### 7. Ole tarkkaavainen

Keskity työhösi. Käytä tervettä järkeä. Älä käytä sähkötyökalua, kun olet väsynyt.

#### 8. Kiinnitä työstökappale kunnolla

Käytä ruuvipuristinta tai -kappaletta, jotta työstökappale pysyy kunnolla kiinni. Näin saat molemmat kädet vapaaksi työhön.

#### 9. Liitä pölynpoistolaite

Jos laitteissa on liitäntä pölynpoisto- ja pölynkeräyslaitteistolle, varmista, että ne on kiinnitetty ja niitä käytetään oikein. Käytä ainoastaan teollisuusimureita.

#### 10. Poista avaimet

Poista säätöavaimet ja asennustyökalut koneesta ennen kuin käynnistät sen.

#### 11. Käytä oikeaa konetta

Käytä konetta ainoastaan sellaiseen työhön, johon se on tarkoitettu. Älä käytä konetta työhön, joka on tarkoitettu tehtäväksi tehokkaammalla koneella. Älä ylikuormita konetta.

**Varoitus!** Käytä vain käyttöohjeessa ja tuotekuvastossa suositeltuja tarvikkeita ja lisälaitteita. Jonkin muun laitteen käyttö voi aiheuttaa onnettomuuden.

#### 12. Tarkista, että kone on kunnossa

Tarkista ennen käyttöä, ettei kone ole vaurioitunut. Tarkista, etteivät liikkuvat ja muut osat sekä suoja ole viallisia, ja että kaikki muut käyttöön mahdollisesti vaikuttavat tekijät ovat kunnossa. Varmista, että kone toimii oikein ja täyttää tehtävänsä. Älä käytä konetta, jos jokin sen osista on viallinen. Älä käytä konetta, jos se ei käynnisty ja pysähdy virrankatkaisijasta. Viallinen osa tulee korjata tai vaihtaa valtuutetussa Black & Deckerin huoltoliikkeessä. Älä koskaan yritä korjata konetta itse.



## SUOMI

### 13. Vältä tahatonta

#### käynnistämistä

Älä koskaan kannu konetta sormet kiinni virrankatkaisijassa.

### 14. Huolehdi johdon kunnosta

Älä koskaan kannu laturia johdosta äläkä irrota pistoketta virtalähteestä vetämällä johdosta. Suojaa johto kuumuudelta, öljyltä ja teräviltä reunoilta.

### 15. Säilytä konetta oikein

Kun kone ei ole käytössä, sen ja akun tulee olla varastoituna kuivaan paikkaan lasten ulottumattomissa.

### 16. Hoida työkalua huolellisesti

Pidä työkalu puhtaana ja käytä teräviä teriä tehokasta ja turvallista työskentelyä varten. Noudata huollosta ja tarvikkeiden vaihdosta annettuja ohjeita. Pidä virrankatkaisija ja kädensijat kuivina ja puhtaina öljystä ja rasvasta.

### 17. Korjaukset

Tämä kone täyttää voimassa olevat turvallisuusvaatimukset. Korjauksia saa tehdä vain Black & Deckerin valtuuttama huoltoliike, joka käyttää alkuperäisosa, muutoin koneen käyttäjälle voi aiheuta vaarallisia tilanteita.

### Lisäturvaohjeet akuille ja laturille

#### Akut

- Älä koskaan yritä avata akkua.
- Älä säilytä akkua paikassa, jonka lämpötila ylittää +40 °C.
- Lataa akku ainoastaan lämpötilan ollessa +4 °C - +40 °C.
- Lataa akku käyttäen ainoastaan koneen mukana toimitettua laturia (ks. tekniset tiedot)
- Kun poistat akun käytöstä, noudata kappaleessa "Ympäristö" annettuja ohjeita.
- Äärimmäisissä olosuhteissa akku saattaa vuotaa.

Kun havaitset akusta tulevan nestettä, toimi seuraavasti:

- Kuivaa neste varovasti pois rievulla. Vältä nesteen osumista iholle.
- Mikäli nestettä osuu iholle tai silmiin, noudata alla olevia ohjeita:



Akkuneste (25-30 % kaliumhydroksidiliuosta) saattaa olla haitallista. Jos akkunestettä pääsee iholle, huuhto se välittömästi vedellä. Neutralisoi akkuneste esim. etikalla tai sitruunamehulla. Jos akkunestettä joutuu silmiin, huuhto silmiä runsaalla vedellä vähintään 10 minuuttia, ja ota heti yhteys lääkäriin.



Palovaara! Vältä, ettei irrotetun akun kontaktit mene oikosulkuun metallin kanssa.



Älä polta akkuja.

#### Laturi

- Käytä Black & Decker-laturia ainoastaan koneen mukana toimitetun akun lataamiseen. Muunlaiset akut saattavat räjähtää aiheuttaen henkilö- ja esinevahinkoja.
- Älä koskaan yritä ladata ei-ladattavia akkuja.
- Vaihda vialliset johdot välittömästi.
- Älä altista laturia vedelle.
- Älä avaa laturia.
- Älä vahingoita laturia.



Tarkoitettu vain sisäkäyttöön.



## SUOMI

### SÄHKÖINEN TURVALLISUUS

Tarkista, että laturin jännite vastaa verkon jännitettä.



Laturisi on kaksoiseristetty EN 60335:n mukaisesti; siksi ei tarvita erillistä maadoitusta.



Lataa akku ainoastaan mukana toimitetulla laturilla.

### PAKKAUKSEN SISÄLTÖ

Pakkauksen sisältö:

- 1 Akkukäyttöinen ruuvinväännin
- 1 Kaksipäinen ruuvitaltta
- 1 Laturi
- 1 Käyttöohje

- ♦ Pura kaikki osat pakkauksesta varovaisesti.
- ♦ Pakkauksessa voi olla lisäksi muita tarvikkeita riippuen koneen tuotenumeron perässä olevasta kirjaimesta.

### YLEISKUVAUS (kuva A)

1. Virrankatkaisija, jossa suunnanvaihto
2. Karalukon kaulus (KC9036)
2. Momentin säädin (KC9039)
3. Ruuvitaltan pidike
4. Kädensijan säätöpainike
5. Kädensija
6. Akkusuojaus

### KOKOAMINEN



Kytke karalukko päälle ennen kokoamista alla kuvattujen ohjeiden mukaisesti.

### Ruuvitaltan kiinnittäminen ja poistaminen (kuva B)

- ♦ Asenna ruuvitaltta (7) työntämällä se pidikkeeseen, kunnes se kiinnittyy paikalleen.
- ♦ Irrota ruuvitaltta (7) vetämällä se suoraan ulos pidikkeestä.

### Ruuvitaltan kärjen kiinnittäminen ja poistaminen esim. magneettipidikkeen avulla (kuva B)

- ♦ Asenna pidike (8) työntämällä se ruuvitaltan pidikkeeseen, kunnes se kiinnittyy paikalleen.
- ♦ Asenna ruuvitaltan kärki (9) kiinnittämällä se pidikkeeseen (8).
- ♦ Irrota ruuvitaltan kärki vetämällä se suoraan ulos pidikkeestä (8).
- ♦ Irrota pidike vetämällä se suoraan ulos ruuvitaltan pidikkeestä (8).

### KÄYTTÖ



Anna koneen käydä omaan tahtiinsa. Älä ylikuormita sitä.

### Akun lataaminen (kuva C)

Akku tulee ladata ennen ensimmäistä käyttökertaa ja aina silloin, kun se ei enää tuota riittävästi virtaa toimintoihin, jotka aikaisemmin hoituivat helposti. Ladatessasi akkua ensimmäistä kertaa tai pitkäaikaisen säilytyksen jälkeen, latautuu se vain 80 %:sesti. Usean lataamis- ja tyhjentyiskerran jälkeen akku saavuttaa täyden kapasiteettinsa. Akku voi lämmetä ladattaessa; tämä on normaalia eikä ole merkinä minkäänlaisesta ongelmasta.



Älä lataa akkua alle +4 °C tai yli +40 °C asteen lämpötiloissa. Suositeltu lämpötila lataamiseen on noin +24 °C.

- ♦ Akku ladataan asettamalla laturin kontakti (10) liittimeen (11).
- ♦ Liitä laturi virtalähteeseen.
- ♦ Anna koneen olla liitettynä laturiin vähintään 12 tuntia. Kone voi olla liitettynä laturiin kuinka kauan tahansa.





## SUOMI

Laturi voi surista ja lämmetä ladattaessa; tämä on normaalia eikä ole merkinä minkäänlaisesta ongelmasta.

- ♦ Irrota laturi virtälähteestä ja koneesta ennen koneen käyttöä.



Älä käytä konetta, kun se on liitettyä laturiin.

### **Kädensijan säätäminen (kuva D)**

Parhaimman työskentelyasennon saamiseksi voidaan kädensijaa säätää eri asentoihin.

- ♦ Paina kädensijan säätöpainiketta (4).
- ♦ Käännä kädensija (5) haluttuun asentoon.
- ♦ Päästä irti painikkeesta (4).

### **KC9036 - Manuaalinen karalukko (kuva E)**

Manuaalisen karalukon ansiosta konetta voi käyttää tavallisen ruuvinvääntimen tapaan. Voit käsin kiristää ruuvit kunnolla tai löysätä tiukalle kiristettyjä ruuveja.

- ♦ Kytke karalukko päälle kääntämällä kaulus (2) -kuvan kohdalle. Kun karalukko on päällä, kone ei käynnisty.
- ♦ Kytke karalukko pois päältä kääntämällä kaulus (2) -kuvan kohdalle.

### **KC9039 - Vääntömomentin valitseminen (kuva E)**

Koneessa on momentin säädin oikean vääntömomentin valitsemiseksi ruuvaukseen. Isot ruuvit ja kovat työstökappaleet vaativat suuremman momentin kuin pienet ruuvit ja pehmeästä materiaalista olevat työstökappaleet. Säätimessä on laajat valintamahdollisuudet eri käyttötarkoituksia varten.

- ♦ Aseta säädin (2) haluttuun momenttiin. Jos et tiedä oikeaa momenttia, toimi seuraavalla tavalla:
  - Aseta säädin alhaisimmalle momentille.
  - Kiristä ensimmäinen ruuvi.
  - Jos momentti ei riitä ruuvien ruuvaukseen, lisää momenttia ja jatka ruuvien kiristämistä. Toista toimenpide, kunnes löydät oikean momentin. Käytä samaa momenttia jäljellä olevien ruuvien kiristämiseen.

### **Koneen käyttäminen (kuva F)**

- ♦ Varmista, että karalukko on pois päältä.
- ♦ Kun haluat kiristää ruveja tai muttereita, siirrä virrankatkaisijaa (1) oikealle ja paina sitä.
- ♦ Irrottaaksesi ruveja tai muttereita, siirrä virrankatkaisijaa (1) vasemmalle ja paina sitä.
- ♦ Sammuta kone päästämällä irti virrankatkaisijasta.

### **Vinkkejä parhaimman tuloksen saamiseksi**

- ♦ Käytä aina oikean mallista ja -kokoista ruuvitalttaa.
- ♦ Jos ruuvia on hankala kiristää, voidaan voiteluaineena käyttää hiukan nestemäistä pesuainetta tai saippuaa.
- ♦ Käytä karalukkoa erittäin tiukkojen ruuvien löysäämistä tai ruuvien mahdollisimman tiukkaa kiristämistä varten.
- ♦ Pidä konetta ja ruuvitalttaa aina kohtisuorassa ruuviin nähden.
- ♦ Ennen ruuvien kiertämistä puuhun on hyvä porata ohjausreikä, jonka syvyys vastaa ruuvien pituutta. Ohjausreiän avulla ruuvi kiertyy suoraan estäen puun hajoamisen tai vahingoittumisen. Katso alla olevaa taulukkoa.





## SUOMI

- ◆ Ennen ruuvien kiertämistä kovaan puuhun on hyvä porata ohjausreiä, jonka syvyys on puolet ruuvien pituudesta. Katso alla olevaa taulukkoa.

Ruuvien koko	Ohjausreiän ø (pehmeä puu)
Nro 6 (3,5 mm)	2 mm
Nro 8 (4 mm)	3,2 mm
Nro 10 (5 mm)	3,5 mm

Ruuvien koko	Ohjausreiän ø (kova puu)
Nro 6 (3,5 mm)	2,5 mm
Nro 8 (4 mm)	3,5 mm
Nro 10 (5 mm)	4,0 mm

Ruuvien koko	Ohjausreiä
Nro 6 (3,5 mm)	4 mm
Nro 8 (4 mm)	5,0 mm
Nro 10 (5 mm)	5,7 mm

### KONEEN HOITO

Black & Deckerin kone on suunniteltu toimimaan mahdollisimman pitkän aikaa mahdollisimman vähällä huollolla. Oikealla huollolla ja säännöllisellä puhdistuksella kone säilyttää suorituskykynsä. Laturi ei tarvitse säännöllisen puhdistamisen lisäksi minkään muunlaista huoltoa.

 Irrota laturi virtalähteestä ennen puhdistamista.

- ◆ Puhdista koneen ilma-aukot säännöllisesti pehmeällä harjalla tai kuivalla rievulla.
- ◆ Puhdista koneen kuori säännöllisesti kostealla rievulla. Älä koskaan käytä puhdistamiseen liuotainaineita tai syövyttäviä puhdistusaineita.

### YMPÄRISTÖ

#### Kone

 Kun koneesi on käytetty loppuun, älä heitä sitä tavallisten roskien mukana pois, vaan vie se paikkakuntasi kierrätyskeskukseen tai jätä valtuutettuun Black & Deckerin huoltopisteeseen.

#### Akku (kuva G)

 Jos haluat itse poistaa koneen käytöstä, täytyy akku irrottaa alla kuvatulla tavalla. Suojele luontoa jättämällä akku sille tarkoitettuun keräyspaikkaan.

 Älä päästä akkunapoja oikosulkuun. Älä käytä työkaluja akun irrottamiseen; irrota akku aina käsin.

- ◆ Pidä konetta kuten kuvassa G.
- ◆ Kopauta pariston suojusta varovasti kovaa pintaa, kuten työpenkkiä vasten irrottaaksesi suojuksen.
- ◆ Poista suojus.
- ◆ Vedä paristo ulos ja irrota johdot poistaaksesi sen koneesta.
- ◆ Aseta akku sopivaan pakkaukseen siten, etteivät navat pääse oikosulkuun. Voit viedä akun ostopaikkaan tai paikalliseen kierrätyskeskukseen. Kerätyt akut toimitetaan kierrätykseen tai käsitellään asianmukaisesti.





## SUOMI

### Tekniset tiedot

		KC9036 KC9039
Jännite	V <sub>DC</sub>	3,6
Kuormittamaton nopeus	min <sup>-1</sup>	\$
Max. vääntömomentti	Nm	3,9
Ruuvitaltan pidike		6,35 mm hex
Paino	kg	\$

### Laturi

Jännite	V <sub>AC</sub>	230
Latausaika (noin)	h	12
Paino	kg	\$

### TAKUU

Black & Decker Oy takaa, ettei laitteessa ollut materiaali- tai valmistusvikaa silloin, kun laite toimitettiin ostajalle.

- ◆ Takuu ei kata ostajan tavallisesti hoitamia asennus- tai säätötoimenpiteitä, laitteen tavanomaisesta käytöstä johtuvaa kulumista tai muutosta, normaalia huoltoa tai käyttöohjeiden vastaisesta laitteen hoidosta tai käytöstä, laitteen hoitamatta jättämisestä, ylikuormituksesta, tavanomaista intensiivisemmästä käytöstä tai muusta epätavallisesta käytämisestä, uudelleen rakentamisesta, muuttamisesta tai muusta asiattomasta toimenpiteestä taikka muusta sellaisesta ostajan toimenpiteestä johtuvaa virhettä.
- ◆ Edellytyksenä takuuetujen saamiselle on, että ostaja ilmoittaa virheestä lähimmälle Black & Decker Oy:n valtuuttamalle huoltoliikkeelle 14 päivän kuluessa virheen ilmenemisestä tai siitä, kun ostajan olisi pitänyt huomata laitteessa olevan virheen.
- ◆ Ostajan on tällöin esitettävä

laitteen ostoajankohtaa ja -paikkaa osoittava kuitti, lasku tai muu ostotodistus.

- ◆ Ostaja on velvollinen omalla kustannuksellaan toimittamaan laite purkamattomana sanottuun huoltoliikkeeseen. Kulutuskaupan osalta noudatetaan lisäksi jälleenmyyjän ja kuluttajan välillä kuluttajasuojalain säännöksiä.

### Ohjeet vian sattuessa

Toimita kone mahdollisimman pian Black & Deckerin valtuuttamaan huoltoliikkeeseen. Mikäli laitteessasi on vielä takuu voimassa (24kk ostopäivästä), toimita ostokuitti tai takuutodistus koneen mukana huoltoon.

- ◆ Black & Decker Oy vastaa siitä, että laite, jossa on takuun kattama virhe korjataan ilman kustannuksia ostajalle tai vaihdetaan uuteen laitteeseen Black & Decker Oy:n valinnan mukaan.
- ◆ Laitteen korjauksen tai vaihtoehtoisesti vaihdon lisäksi Black & Decker Oy:llä ei ole muuta laitteeseen liittyvää vastuuta lukuunottamatta vastuuta tahallisesti tai törkeästi huolimattomuudesta aiheutetusta vahingosta. Black & Decker Oy ei kuitenkaan missään olosuhteissa vastaa seurannais- tai välillisistä vahingoista.



## SUOMI

Mikäli kulloinkin voimassa olevan lain tai vallitsevan oikeuskäytännön nojalla katsottaisiin, että Black & Decker Oy:n vastuu olisi näissä takuehdoissa tarkoitettua laajempi, on näihin takuehtoihin sisältyvät vastuunrajoitukset lain tai oikeuskäytännön sallimissa rajoissa kuitenkin otettava huomioon mahdollista korvausvelvollisuutta tai korvauksen määrää rajoittavina ehtoina.

### HUOLTO

Mikäli koneeseen tulee vikaa, jätä se aina Black & Deckerin valtuuttamaan huoltoliikkeeseen korjattavaksi (tietoja saat uusimmasta tuoteluettelostamme/ hinnastostamme tai ottamalla yhteyttä Black & Decker Oy:hyn). Täydelliset huoltotiedot löydät internetistä osoitteesta **www.2helpU.com** tai kotisivuiltamme **www.blackdecker.fi**. Tiedot huolloista löytyvät myös käyttöohjeen lopusta.

Jatkuvan tuotekehittelyn seurauksena nämä tiedot saattavat muuttua. Niistä emme ilmoita erikseen.





ΕΛΛΗΝΙΚΑ

## ΑΣΥΡΜΑΤΟ ΚΑΤΣΑΒΙΔΙ 2 ΘΕΣΕΩΝ KC9036/KC9039

### ΣΥΓΧΑΡΗΤΗΡΙΑ!

Έχετε επιλέξει ένα εργαλείο της Black & Decker. Στόχος μας είναι να σας προσφέρουμε εργαλεία ποιότητας σε προσιτές τιμές. Ευελπιστούμε ότι θα απολαύσετε τη χρήση αυτού του εργαλείου για πολλά χρόνια.

### ΔΗΛΩΣΗ ΣΥΜΜΟΡΦΩΣΗΣ ΕΚ

**CE** KC9036/KC9039  
Black & Decker δηλώνει ότι αυτά τα ηλεκτρικά εργαλεία σχεδιάστηκαν σύμφωνα με: 98/37/ΕΟΚ, 89/336/ΕΟΚ, 73/23/ΕΟΚ, EN 50260, EN 55014-1, EN 55014-2, EN 61000-3-2, EN 61000-3-3, EN 60335

Ανώτατο όριο ηχητικής πίεσης, μέτρηση κατά EN 50260:

	KC9036	KC9039
$L_{pA}$ (ηχητική πίεση) dB(A)	\$1	\$2
$L_{WA}$ (ακουστική δύναμη) dB(A)	\$1	\$2

Ο σταθμισμένος τετραγωνικός μέσος όρος επιτάχυνσης κατά EN 50260:

	KC9036	KC9039
	$< 2,5 \text{ m/s}^2$	$< 2,5 \text{ m/s}^2$

### ΕΝΔΕΔΕΙΓΜΕΝΗ ΧΡΗΣΗ

Το κατσαβίδι σας KC9036/ KC9039 της Black & Decker έχει σχεδιαστεί για την εισαγωγή και αφαίρεση βιδών και παξιμαδιών με τα κατάλληλα εξαρτήματα. Αυτό το εργαλείο για τον κήπο προορίζεται μόνο για ερασιτεχνική χρήση. Ο φορτιστής σας Black & Decker έχει σχεδιαστεί για τη φόρτιση της μπαταρίας του εργαλείου, το οποίο συνοδεύει.

### ΟΔΗΓΙΕΣ ΑΣΦΑΛΕΙΑΣ

#### Σύμβολα ασφαλείας

Στις παρούσες οδηγίες χρησιμοποιούνται τα ακόλουθα σύμβολα:

 Συμβολίζει κίνδυνο τραυματισμού ή θανάτου ή βλάβης του εργαλείου σε περίπτωση που δεν τηρηθούν οι οδηγίες χρήσεως.

 Συμβολίζει ηλεκτρική τάση.

 Πριν χρησιμοποιήσετε το εργαλείο διαβάστε το παρόν εγχειρίδιο προσεκτικά.

 Κίνδυνος πυρκαγιάς.

Colin Wills  
Director of Engineering  
BDCI, 4/F, 2 Dai Wang Street  
Tai Po Industrial Estate  
Tai Po NT, Hong Kong



## ΕΛΛΗΝΙΚΑ

### Γνωρίζετε το εργαλείο



- ♦ **Προσοχή!** Κατά τη χρήση επαναφορτιζόμενων εργαλείων, θα πρέπει πάντα να λαμβάνονται οι βασικές προφυλάξεις ασφαλείας, για τον περιορισμό του κινδύνου πυρκαγιάς, διαρροής υγρού από μπαταρίες, σωματικών βλαβών και υλικών ζημιών.
- ♦ Πριν χρησιμοποιήσετε το εργαλείο διαβάστε προσεχτικά τις παρακάτω οδηγίες.
- ♦ Πριν χρησιμοποιήσετε το εργαλείο αυτό, βεβαιωθείτε ότι γνωρίζετε πώς να σβήσετε το εργαλείο σε περίπτωση έκτακτης ανάγκης.
- ♦ Φυλάξτε το εγχειρίδιο αυτό για μελλοντική αναφορά.

### Γενικά

#### 1. Διατηρείτε καθαρό το χώρο εργασίας

Ακατάστατοι χώροι και πάγκοι εγκυμονούν κίνδυνο τραυματισμού.

#### 2. Λάβετε υπό όψη τις επιδράσεις του περιβάλλοντος

Μην εκθέτετε ηλεκτρικά εργαλεία σε υγρασία. Φροντίστε η περιοχή εργασίας να είναι καλά φωτισμένη. Μη χρησιμοποιείτε το εργαλείο αν υπάρχει κίνδυνος να προκληθεί πυρκαγιά ή έκρηξη, π.χ. κοντά σε εύφλεκτα υγρά και αέρια.

#### 3. Κρατάτε τα παιδιά σε απόσταση

Μην επιτρέπετε σε παιδιά, επισκέπτες ή ζώα να πλησιάζουν στο χώρο εργασίας ή να αγγίζουν το εργαλείο.

#### 4. Φοράτε τα κατάλληλα ρούχα εργασίας

Μη φοράτε φαρδιά ρούχα ή κοσμήματα. Υπάρχει πιθανότητα να πιαστούν σε κινούμενα μέρη μηχανών. Για υπαίθριες εργασίες συνιστώνται λαστιχένια γάντια και υποδήματα που δε γλιστρούν. Εάν έχετε μακριά μαλλιά φοράτε προστατευτικό διχτάκι.

#### 5. Ατομική προστασία

Φορέστε προστατευτικά γυαλιά. Φορέστε μάσκα προσώπου ή προστασίας από τη σκόνη, στις περιπτώσεις που η εργασία ενδέχεται να προκαλέσει την παραγωγή σκόνης ή αιωρούμενων σωματιδίων. Φοράτε ωτασπίδες σε περιπτώσεις που η στάθμη του θορύβου σας προκαλεί δυσφορία.

#### 6. Μη σκύβετε πάρα πολύ

Φροντίστε πάντοτε να έχετε την κατάλληλη στάση και να διατηρείτε την ισορροπία σας.

#### 7. Να είστε πάντα προσεκτικοί

Παρακολουθείτε την εργασία σας. Ενεργείτε λογικά. Μη χρησιμοποιείτε το εργαλείο όταν είστε κουρασμένος.

#### 8. Στηρίξτε με ασφαλή τρόπο το αντικείμενο στο οποίο εργάζεστε

Χρησιμοποιείτε σφιγκτήρες ή μέγγενη για το σκοπό αυτό. Η μέθοδος αυτή είναι ασφαλέστερη και ελευθερώνει και τα δύο σας χέρια για το χειρισμό του εργαλείου.

#### 9. Συνδέστε τη συσκευή αφαίρεσης σκόνης

Εάν παρέχονται συσκευές για τη σύνδεση συσκευών αφαίρεσης και συλλογής σκόνης, βεβαιωθείτε ότι η σύνδεση και η χρήση τους γίνεται με τον ενδεδειγμένο τρόπο.



## ΕΛΛΗΝΙΚΑ

### 10. Απομακρύνετε από το μηχάνημα τα κλειδιά που χρησιμοποιείτε για τη ρύθμισή του

Πριν βάλετε σε λειτουργία το εργαλείο, βεβαιωθείτε πάντα ότι έχετε βγάλει από αυτό τα κλειδιά για τη ρύθμισή του.

### 11. Χρησιμοποιείτε το σωστό εργαλείο

Η ενδεδειγμένη χρησιμοποίηση αναφέρεται σε αυτές τις οδηγίες χρήσεως. Μη χρησιμοποιείτε εργαλεία χαμηλής ισχύος ή προσθήκες για βαριές εργασίες. Το εργαλείο σας θα λειτουργήσει επιτυχέστερα και ασφαλέστερα εάν χρησιμοποιηθεί σύμφωνα με της προδιαγραφές του. Μη ζορίζετε το εργαλείο.

**Προσοχή!** Τόσο η χρήση εξαρτημάτων ή προσθηκών όσο και η πραγματοποίηση εργασιών που δεν συνιστώνται στις οδηγίες αυτές εγκυμονεί κίνδυνο τραυματισμού.

### 12. Ελέγχετε εάν το εργαλείο σας έχει θλάβες

Πριν από τη χρήση, ελέγξτε προσεκτικά το εργαλείο για τυχόν ζημιές. Ελέγξτε για τυχόν κακή ευθυγράμμιση και εμπλοκή των κινούμενων μερών, για μέρη που έχουν σπάσει, για τυχόν ζημιές στους προφυλακτήρες και τους διακόπτες, και γενικά κάθε είδους συνθήκες οι οποίες ενδέχεται να επηρεάσουν τη λειτουργία του εργαλείου. Βεβαιωθείτε ότι το εργαλείο λειτουργεί κανονικά και χρησιμοποιείται για το σκοπό για τον οποίο προορίζεται.

Μη χρησιμοποιείτε το εργαλείο αν κάποιο εξάρτημά του παρουσιάζει ελάττωμα.

Μη χρησιμοποιείτε το εργαλείο, εάν ο διακόπτης δεν μπορεί να το θέσει εντός ή εκτός λειτουργίας. Φροντίστε για την επισκευή ή αντικατάσταση τυχόν ελαττωματικών εξαρτημάτων από εξουσιοδοτημένο κέντρο επισκευών. Ποτέ μην επιχειρήσετε να επισκευάσετε οι ίδιοι το εργαλείο.

### 13. Αποφύγετε την τυχαία εκκίνηση του εργαλείου

Μη μεταφέρετε το εργαλείο έχοντας το δάκτυλό σας πάνω στο διακόπτη εκκίνησης.

### 14. Μην κακομεταχειρίζεστε το καλώδιο

Ποτέ μη μεταφέρετε το φορτιστή κρατώντας τον από το καλώδιο και μην τον τραβάτε από το καλώδιο για να το βγάλετε από την πρίζα. Φροντίστε το καλώδιο να παραμένει μακριά από τη θερμότητα, τα λάδια και από αιχμηρές ακμές.

### 15. Φυλάγετε τα εργαλεία σας σε ασφαλές μέρος

Όταν δεν χρησιμοποιούνται, τα εργαλεία, φορτιστές και οι μπαταρίες πρέπει να αποθηκεύονται σε ξηρό χώρο, μακριά από τα παιδιά.

### 16. Συντηρήστε προσεκτικά τα εργαλεία

Φροντίστε τα εργαλεία σας να είναι κοφτερά και καθαρά, ώστε να προσφέρουν υψηλή απόδοση και ασφάλεια κατά τη χρήση τους. Ακολουθήστε τις σχετικές οδηγίες σε ότι αφορά τη συντήρηση και την αλλαγή των εξαρτημάτων. Φροντίστε οι λαβές και οι διακόπτες να είναι στεγνοί, καθαροί και χωρίς λάδια ή γράσα.

### 17. Επισκευές

Το εργαλείο αυτό συμμορφώνεται με τις σχετικές προϋποθέσεις ασφαλείας.



## ΕΛΛΗΝΙΚΑ

Οι επισκευές θα πρέπει να γίνονται μόνο από ειδικευμένους τεχνικούς και με τη χρήση αποκλειστικά γνήσιων ανταλλακτικών, διαφορετικά υπάρχει το ενδεχόμενο σοβαρού κινδύνου για το χρήστη.

### **Επιπρόσθετες οδηγίες ασφαλείας για μπαταρίες και φορτιστές**

#### **Μπαταρίες**

- ♦ Μην επιχειρήσετε ποτέ να την ανοίξετε, για κανένα λόγο.
- ♦ Μην την αποθηκεύετε σε χώρους όπου η θερμοκρασία μπορεί να υπερβεί τους 40 °C.
- ♦ Να τη φορτίζετε μόνο σε θερμοκρασία περιβάλλοντος μεταξύ 4 °C και 40 °C.
- ♦ Η φόρτιση πρέπει να γίνεται μόνο με το φορτιστή που συμπεριλαμβάνεται με το εργαλείο (βλ. τεχνικά χαρακτηριστικά).
- ♦ Σε ότι αφορά την απόρριψη των μπαταριών, ακολουθήστε τις οδηγίες που παρατίθενται στην ενότητα "Περιβάλλον".
- ♦ Σε περίπτωση έκθεσης σε ακραίες συνθήκες, η μπαταρία ενδέχεται να παρουσιάσει διαρροή. Αν παρατηρήσετε υγρά στην μπαταρία, ενεργήστε ως ακολούθως:
  - Σκουπίστε προσεκτικά τα υγρά με ένα πανί. Αποφύγετε την επαφή με το δέρμα.
  - Σε περίπτωση επαφής με το δέρμα ή τα μάτια, ακολουθήστε τις παρακάτω οδηγίες.

 Το υγρό μπαταριών, ένα διάλυμα 25-30% υδροξειδίου του καλίου, μπορεί να είναι βλαβερό. Σε περίπτωση δερματικής επαφής, ξεπλύνετε αμέσως με νερό.

Εξουδετερώστε με ήπιο οξύ όπως χυμός λεμονιού ή ξίδι. Σε περίπτωση επαφής με τα μάτια, ξεπλύνετε με άφθονο καθαρό νερό για 10 λεπτά τουλάχιστον. Συμβουλευτείτε γιατρό.



Κίνδυνος πυρκαϊάς!  
Αποφεύγετε βραχυκύκλωμα με μέταλλο των επαφών της μπαταρίας.



Μη καίτε την μπαταρία.

#### **Φορτιστές**

- ♦ Χρησιμοποιήστε μόνο το φορτιστή της Black & Decker για τη φόρτιση μπαταριών του τύπου που συνοδεύει το εργαλείο σας. Σε άλλες μπαταρίες ενδέχεται να σημειωθεί διάρρηξή τους, προκαλώντας τραυματισμό και ζημιά.
- ♦ Μην επιχειρήσετε ποτέ να επαναφορτίζομενες μπαταρίες.
- ♦ Αντικαταστήστε αμέσως τα ελαττωματικά καλώδια.
- ♦ Μην τον εκθέτετε σε νερό.
- ♦ Μην ανοίγετε το φορτιστή.
- ♦ Μη σκαλίζετε το φορτιστή.



Προορίζεται μόνο για χρήση σε κλειστούς χώρους.

#### **ΗΛΕΚΤΡΙΚΗ ΑΣΦΑΛΕΙΑ**

Βεβαιωθείτε ότι η τάση του φορτιστή σας αντιστοιχεί με την τάση του δικτύου σας.



Ο φορτιστής σας φέρει διπλή μόνωση κατά EN 60335. Κατά συνέπεια δε χρειάζεται καλώδιο γείωσης.





## ΕΛΛΗΝΙΚΑ

 Ποτέ μην επιχειρήσετε να υποκαταστήσετε το φορτιστή με κοινή πρίζα ρεύματος.

♦ Για να αφαιρέσετε μια μύτη από το κατσαβίδι, τραβήξτε την μέσα από την υποδοχή μύτης.

### ΠΕΡΙΕΧΟΜΕΝΑ ΣΥΣΚΕΥΑΣΙΑΣ

Η συσκευασία περιλαμβάνει:

- 1 Επαναφορτιζόμενο κατσαβίδι
- 1 Μύτη κατσαβιδιού διπλής όψης
- 1 Φορτιστής
- 1 Οδηγίες χρήσης

- ♦ Αφαιρέστε προσεκτικά από τη συσκευασία όλα τα κομμάτια.
- ♦ Να έχετε υπόψη σας ότι στη συσκευασία μπορεί να περιλαμβάνονται πρόσθετα στοιχεία, ανάλογα με το γράμμα που ακολουθεί τον αριθμό καταλόγου του εργαλείου σας.

### Τοποθέτηση και αφαίρεση μιας μύτης κατσαβιδιού με το στήριγμα άκρης της μύτης (εικ. Β)

- ♦ Για να τοποθετήσετε το στήριγμα άκρης της μύτης (8), σπρώξτε το μέσα στην υποδοχή μύτης μέχρι να εφαρμόσει.
- ♦ Για να τοποθετήσετε ένα άκρο μύτης (9), τοποθετήστε το μέσα στο στήριγμα άκρου της μύτης (8).
- ♦ Για να αφαιρέσετε ένα άκρο μύτης, τραβήξτε το από το στήριγμα άκρου της μύτης.
- ♦ Για να αφαιρέσετε το στήριγμα άκρου της μύτης, τραβήξτε το μέσα από την υποδοχή μύτης.

### ΓΕΝΙΚΗ ΠΕΡΙΓΡΑΦΗ (εικ. Α)

1. Διακόπτης on/off με λειτουργία περιστροφής μπροστά/πίσω
2. Περιλαίμιο ασφάλισης της ατράκτου (KC9036)
2. Κολάρο ρύθμισης ροπής (KC9039)
3. Υποδοχή μύτης
4. Κουμπί ρύθμισης λαβής
5. Λαβή
6. Κάλυμμα μπαταρίας

### ΣΥΝΑΡΜΟΛΟΓΗΣΗ

 Πριν τη συναρμολόγηση, ενεργοποιήστε την ασφάλεια της ατράκτου όπως περιγράφεται παρακάτω.

### Τοποθέτηση και αφαίρεση μιας μύτης του κατσαβιδιού (εικ. Β)

- ♦ Για να τοποθετήσετε μια μύτη στο κατσαβίδι (7), σπρώξτε την μέσα στην υποδοχή μύτης μέχρι να εφαρμόσει.

### ΧΡΗΣΗ

 Αφήστε το εργαλείο να λειτουργήσει στο δικό του ρυθμό και μην το υπερφορτώνετε.

### Φόρτιση της μπαταρίας (εικ. C)

Η μπαταρία πρέπει να φορτιστεί πριν από την πρώτη χρήση και όποτε δεν μπορεί να παράγει αρκετή ισχύ για εργασίες που παλαιότερα εκτελούνταν με ευκολία. Όταν η μπαταρία φορτίζεται για πρώτη φορά ή μετά από παρατεταμένη αποθήκευση, θα φορτιστεί μόνο κατά το 80%. Μετά από μερικούς κύκλους φόρτισης και αποφόρτισης, η μπαταρία θα αποκτήσει πλήρη χωρητικότητα. Η μπαταρία μπορεί να ζεσταθεί κατά τη φόρτισή της. Αυτό είναι φυσιολογικό και δεν είναι ενδεικτικό κάποιου προβλήματος.





## ΕΛΛΗΝΙΚΑ

**⚠** Μη φορτίζετε τη μπαταρία σε θερμοκρασίες περιβάλλοντος κάτω των 4 °C ή άνω των 40 °C. Συνιστώμενη θερμοκρασία φόρτισης: περίπου 24 °C.

- ♦ Για να φορτίσετε τη μπαταρία, ρυθμίστε το εργαλείο στην απευθείας θέση και τοποθετήστε το βύσμα του φορτιστή (10) στην υποδοχή (11).
- ♦ Βάλτε το φορτιστή στην πρίζα.
- ♦ Αφήστε το εργαλείο συνδεδεμένο με το φορτιστή τουλάχιστον για 12 ώρες.

Το εργαλείο μπορεί να παραμείνει συνδεδεμένο με το φορτιστή για απεριόριστο χρονικό διάστημα. Ο φορτιστής μπορεί να βουίζει και να ζεσταθεί κατά τη φόρτισή του. Αυτό είναι φυσιολογικό και δεν είναι ενδεικτικό κάποιου προβλήματος.

- ♦ Πριν χρησιμοποιήσετε το εργαλείο, βγάλτε το φορτιστή από την πρίζα και αποσυνδέστε το εργαλείο από το φορτιστή.

**⚠** Μην χρησιμοποιείτε το εργαλείο όταν αυτό είναι συνδεδεμένο στο φορτιστή.

### **Ρύθμιση της λαβής (εικ. D)**



Για μεγαλύτερη ευελιξία, η λαβή μπορεί να ρυθμιστεί σε διάφορες θέσεις.

- ♦ Πατήστε το κουμπί ρύθμισης της λαβής (4).
- ♦ Περιστρέψτε τη λαβή σε όποια θέση θέλετε.
- ♦ Αφήστε το κουμπί.

### **KC9036 - Χειροκίνητη ασφάλεια της ατράκτου (εικ. E)**

Η χειροκίνητη ασφάλεια της ατράκτου σας επιτρέπει να χρησιμοποιήσετε το εργαλείο σαν κανονικό κατσαβίδι.

Μπορείτε να κάνετε άλλη μία περιστροφή για να σφίξετε καλά μια βίδα ή να χαλαρώσετε μια πολύ σφιχτή βίδα.

- ♦ Για να ενεργοποιήσετε την ασφάλεια της ατράκτου, περιστρέψτε το περιλαίμιο (2) στο σύμβολο . Όταν είναι ενεργοποιημένη η ασφάλεια της ατράκτου, δεν είναι δυνατό να ανάψει το εργαλείο.
- ♦ Για να ελευθερώσετε την ασφάλεια της ατράκτου, περιστρέψτε το περιλαίμιο (2) στο σύμβολο .

### **KC9039 - Επιλογή της ροπής (εικ. E)**

Το εργαλείο αυτό διαθέτει κολάρο για τη ρύθμιση της ροπής σύσφιξης βιδών. Οι μεγάλες βίδες και τα τεμάχια σκληρού υλικού, απαιτούν υψηλότερη τιμή ροπής σε σύγκριση με τις μικρές βίδες και τα τεμάχια μαλακού υλικού. Το κολάρο αυτό προσφέρει μία μεγάλη γκάμα ρυθμίσεων ανάλογα με την εφαρμογή σας.

- ♦ Γυρίστε το κολάρο (2) σε όποια ρύθμιση θέλετε. Αν δεν γνωρίζετε ακόμη την κατάλληλη θέση που πρέπει να επιλεγεί, ενεργήστε ως ακολούθως:
  - Ρυθμίστε το κολάρο στη ρύθμιση της χαμηλότερης ροπής.
  - Σφίξτε την πρώτη βίδα.
  - Αν ο συμπλέκτης σταματήσει πριν από το επιθυμητό αποτέλεσμα, αυξήστε τη ρύθμιση στο κολάρο και συνεχίστε να σφίγγετε τη βίδα. Επαναλάβετε τη διαδικασία αυτή μέχρι να επιτύχετε την κατάλληλη ρύθμιση. Με τη ρύθμιση αυτή, βιδώστε τις υπόλοιπες βίδες.





## ΕΛΛΗΝΙΚΑ

### Χειρισμός του εργαλείου (εικ. F)

- ♦ Βεβαιωθείτε ότι η ασφάλεια της ατράκτου είναι ελεύθερη.
- ♦ Για να σφίξετε μια βίδα ή ένα παξιμάδι, σύρετε το διακόπτη on/off (1) δεξιά και πατήστε τον.
- ♦ Για να χαλαρώσετε μια βίδα ή ένα παξιμάδι, σύρετε το διακόπτη on/off (1) αριστερά και πατήστε τον.
- ♦ Για να σβήσετε το εργαλείο, αφήστε το διακόπτη on/off.

### Συμβουλές για άριστη χρήση

- ♦ Να χρησιμοποιείτε πάντα τον κατάλληλο τύπο και μέγεθος μύτης κατσαβιδιού.
- ♦ Αν το σφίξιμο των βιδών παρουσιάζει δυσκολία, απλώστε μικρή ποσότητα υγρού απορρυπαντικού ή σαπουνιού σαν λιπαντικό.
- ♦ Χρησιμοποιήστε την ασφάλεια της ατράκτου για να χαλαρώσετε πολύ σφικτές βίδες ή να σφίξετε καλά βίδες.
- ♦ Το εργαλείο και η μύτη του κατσαβιδιού πρέπει να κρατούνται πάντα στην ίδια ευθεία με τη βίδα.
- ♦ Όταν βιδώνετε σε ξύλο, συνιστάται να ανοίγετε πρώτα μια τρύπα-οδηγό με ίδιο βάθος με το μήκος της βίδας. Η τρύπα-οδηγός καθοδηγεί τη βίδα και προλαμβάνει το σκίσιμο ή την παραμόρφωση του ξύλου. Για το κατάλληλο μέγεθος της τρύπας-οδηγού, ανατρέξτε στον πίνακα που ακολουθεί.
- ♦ Όταν βιδώνετε σε σκληρό ξύλο, ανοίγετε επίσης μια τρύπα για διάκενο με βάθος ίσο με το μισό μήκος της βίδας. Για το κατάλληλο μέγεθος της τρύπας για διάκενο, ανατρέξτε στον πίνακα που ακολουθεί.

Μέγεθος βίδας	Τρύπα οδηγός (μαλακό ξύλο)
Αρ. 6 (3,5 mm)	2 mm
Αρ. 8 (4 mm)	3,2 mm
Αρ. 10 (5 mm)	3,5 mm

Μέγεθος βίδας	Τρύπα οδηγός (σκληρό ξύλο)
Αρ. 6 (3,5 mm)	2,5 mm
Αρ. 8 (4 mm)	3,5 mm
Αρ. 10 (5 mm)	4,0 mm

Μέγεθος βίδας	Καθαρή τρύπα
Αρ. 6 (3,5 mm)	4 mm
Αρ. 8 (4 mm)	5,0 mm
Αρ. 10 (5 mm)	5,7 mm

### ΣΥΝΤΗΡΗΣΗ

Αυτό το εργαλείο της Black & Decker έχει σχεδιαστεί έτσι ώστε να λειτουργεί για μεγάλο χρονικό διάστημα με την ελάχιστη δυνατή φροντίδα. Η αδιάλειπτη και κανονική λειτουργία του εξαρτάται από τη φροντίδα του εργαλείου και τον τακτικό καθαρισμό του. Ο φορτιστής σας δεν απαιτεί καμία συντήρηση εκτός από τον τακτικό καθαρισμό του.

 Βγάλτε το φορτιστή από την πρίζα πριν τον καθαρίσετε.

- ♦ Καθαρίζετε τακτικά τις οπές εξαερισμού στο εργαλείο σας με μια βούρτσα με μαλακές τρίχες ή με ένα στεγνό πανί.
- ♦ Καθαρίζετε τακτικά το περίβλημα του μοτέρ με ένα υγρό πανί. Μη χρησιμοποιείτε γυαλιστικά ή υγρά καθαρισμού με βάση διαλυτικά.



## ΕΛΛΗΝΙΚΑ

### ΠΕΡΙΒΑΛΛΟΝ

#### Εργαλείο

 Παραδώστε το εργαλείο σας σε ένα εξουσιοδοτημένο service. Οι τεχνικοί του θα μεριμνήσουν για την διάθεσή του κατά τρόπο που δεν βλάπτει το περιβάλλον.

#### Μπαταρία (εικ. G)

 Αν θέλετε να απορρίψετε το εργαλείο εσείς, πρέπει να αφαιρεθεί η μπαταρία όπως περιγράφεται παρακάτω και η απόρριψή της να γίνει σύμφωνα με τους τοπικούς κανονισμούς.

 Μη βραχυκυκλώνετε τους πόλους της μπαταρίας. Μην χρησιμοποιείτε εργαλεία για να αφαιρέσετε τη μπαταρία, παρά μόνο τα δάκτυλά σας.

- ♦ Κρατήστε το εργαλείο όπως απεικονίζεται στην εικ. G.
- ♦ Κτυπήστε ελαφρά το κάλυμμα της μπαταρίας επάνω σε σκληρή επιφάνεια όπως πάγκο, για να λασκάρετε το κάλυμμα.
- ♦ Αφαιρέστε το κάλυμμα.
- ♦ Τραβήξτε έξω τη μπαταρία και αποσυνδέστε τα καλώδια της, για να την αφαιρέσετε από το εργαλείο.
- ♦ Συσκευάστε τη μπαταρία κατάλληλα, ώστε να εξαλείψετε το ενδεχόμενο βραχυκύκλωσης των πόλων. Στείλτε τη μπαταρία στον αντιπρόσωπό σας ή σε έναν τοπικό σταθμό ανακύκλωσης. Οι μπαταρίες που θα συγκεντρωθούν, θα ανακυκλωθούν ή θα απορριφθούν καταλλήλως.

#### Τεχνικά χαρακτηριστικά

		KC9036	KC9039
Τάση	V <sub>DC</sub>	3,6	
Ταχύτητα χωρίς φορτίο	min <sup>-1</sup>	\$	
Μέγιστη ροπή	Nm	3,9	
Υποδοχή μύτης		6,35 mm	εξαγ.
Βάρος	kg	\$	

#### Φορτιστής

Τάση δικτύου	V <sub>AC</sub>	230
Χρόνος φόρτισης κατά προσέγγιση	h	12
Βάρος	kg	\$

#### ΕΓΓΥΗΣΗ

Εάν το εργαλείο της Black & Decker αποβεί ελαττωματικό λόγω ελαττωματικών υλικών ή εργασίας εντός 12 μηνών από την ημερομηνία αγοράς, εγγυόμαστε να αντικαταστήσουμε δωρεάν όλα τα ελαττωματικά μέρη, δεδομένου ότι:

- ♦ Το εργαλείο επιστραφεί στο κέντρο σέρβις της Black & Decker με απόδειξη την ημερομηνία αγοράς.
- ♦ Το εργαλείο έχει αγοραστεί για να χρησιμοποιείται από τον χρήστη και όχι για σκοπούς ενοικίασης.
- ♦ Το εργαλείο δεν έχει χρησιμοποιηθεί αντικανονικά ή χειριστεί απρόσεκτα.
- ♦ Δεν έχουν επιχειρηθεί επισκευές από πρόσωπα άλλα από το προσωπικό της υπηρεσίας μας.

Η εγγύηση προσφέρεται ως πρόσθετο πλεονέκτημα και είναι πρόσθετο εκείνου των καταστατικών δικαιωμάτων σας.





## ΕΛΛΗΝΙΚΑ

### **Η πολιτική εγγύησης**

Παράλειψη που οφείλεται στις ακόλουθες περιπτώσεις, δεν καλύπτονται:

- ♦ Η αντικατάσταση χαλασμένων ή σπασμένων λεπίδων, γραμμών νάυλων και αλυσίδων, ή καλωδίων που έπαθαν βλάβη κατά τη διάρκεια αποθήκευσης ή χρήσης. Αυτές οι περιπτώσεις θεωρούνται είδη αντικατάστασης που φθείρονται λόγω κανονικής χρήσης.
- ♦ Παράλειψη με αποτέλεσμα αιφνίδιου τραντάγματος ή προφανούς κακομεταχείρισης.
- ♦ Παραλείψεις λόγω χρήσης που δεν συμμορφώνεται με τις οδηγίες και τις συστάσεις που περιέχονται στο βιβλίο οδηγιών.

Σκοπός μας είναι να προσφέρουμε άριστη υπηρεσία, γρήγορες επισκευές, εκτεταμένη διαθεσιμότητα ανταλλακτικών και πλήρη υποστήριξη εξαρτημάτων.

Εάν χρειάζεστε τυχόν βοήθεια ή συμβουλή, παρακαλείστε όπως επικοινωνήσετε με τον διευθυντή του τοπικού σας κέντρου εξυπηρέτησης της Black & Decker. Μπορείτε να πάρετε πλήρεις πληροφορίες για τη μοναδική υπηρεσία μετά τις πωλήσεις από οποιοδήποτε κέντρο εξυπηρέτησης μαζί με το εργαλείο σας, σας δίνουμε πλήρη οδηγό πίσω από το σχεδιάγραμμα των εξαρτημάτων.

**Η χρήση άλλων εξαρτημάτων και ανταλλακτικών εκτός των αυθεντικών της Black & Decker, μπορεί να προκαλέσει θλάξη ή να μειώσει την απόδοση του εργαλείου της Black & Decker και να επιφέρει την ακύρωση της εγγύησης.**

### **ΥΠΗΡΕΣΙΑ ΜΕΤΑ ΑΠΟ ΤΗΝ ΠΩΛΗΣΗ**

Πολλές λεπτομέρειες σχετικά με την υπηρεσία μετά από την πώληση είναι διαθέσιμες στο Internet στη διεύθυνση **www.2helpU.com**. Εναλλακτικά, επικοινωνήστε με το Κέντρο Εξυπηρέτησης και Πληροφόρησης, στη διεύθυνση που αναφέρεται στο οπισθόφυλλο αυτών των οδηγιών χρήσης.

Η Black & Decker προσφέρει πανεθνική υπηρεσία μετά από την πώληση μέσω κέντρων εξυπηρέτησης που λειτουργούν μέσω εταιρείας.





<b>Australia</b>	DeWALT Industrial Power Tool Company 7 Clarice Road, Box Hill, Victoria 3128	Tel. 03 9895 9200 Fax 03 9899 7465
<b>Belgique/België</b>	Black & Decker (Belgium) N.V. Weihoek 1, 1930 Zaventem	Tel. 02/719.07.11 Fax 02/719.08.10
<b>Danmark</b>	Black & Decker Hejrevang 26B, 3450 Allerød Internet: www.blackdecker.dk	Tel. 70 20 15 10 Fax 48 14 13 99
<b>Deutschland</b>	Black & Decker GmbH Black & Decker Str. 40, D - 65510 Idstein	Tel. 06126/21 24 83 Fax 06126/21 26 01
<b>Ελλάς</b>	Black & Decker (Ελλάς) Α.Ε. Στράβωνος 7 & Βουλιαγμένης 159 Γλυφάδα 16674, Ελλάδα	Τηλ. (01) 8981-616 Φαξ (01) 8983-570 Service (01) 8982-630
<b>España</b>	Black & Decker Spain Parque de Negocios "Mas Blau" Edificio Muntadas, c/Bergadá, 1, Of. A6 08820 El Prat de Llobregat (Barcelona)	Tel. 934 797 400 Fax 934 797 419
<b>France</b>	Black & Decker (France) S.A.S. B.P. 21, 69571 Dardilly Cédex	Tel. 04 72 20 39 20 Fax 04 72 20 39 00
<b>Helvetia</b>	Eduard Luggen Black & Decker-Service Schweiz Industriestrasse 1 / Postfach 323 8157 Dielsdorf	Tel. 01/854 01 01 Fax 01/854 02 02
<b>Italia</b>	Black & Decker Italia SpA Viale Elvezia 2 20052 Monza (MI)	Tel. 039-23871 Fax 039-2387592/2387594 Numero verde 800-213935
<b>Nederland</b>	Black & Decker (Nederland) BV Florijnstraat 10, 4879 AH Etten-Leur	Tel. 076-5082000 Fax 076-5038184
<b>New Zealand</b>	Black & Decker 81 Hugo Johnson Drive Penrose, Auckland, New Zealand	Tel. 09 579 7600 Fax 09 579 8200
<b>Norge</b>	Black & Decker (Norge) A/S Postboks 248, Leirdal, 1011 Oslo Internet: www.blackdecker.no	Tlf. 22 90 99 00 Fax 22 90 99 01
<b>Österreich</b>	Black & Decker Vertriebsges.m.b.H Erlaaerstraße 165, 1231 Wien	Tel. 01 66116-0 Fax 01 66116-14
<b>Portugal</b>	Black & Decker Rua Egas Moniz 173, 2766-651 S. João do Estoril	Tel. 214667500 Fax 214667575
<b>South Africa</b>	Black & Decker South Africa (Pty) Ltd Physical address: 146 Lechwe Street, Corporate park Randjiesfontein, Midrand Postal address: Postnet Suite 107, Private Bag X65 Halfway House 1685	Tel. (011) 653-1400 Fax (011) 653-1499
<b>Suomi</b>	Black & Decker Oy Palotie 3, 01610 Vantaa Black & Decker Oy, Brandvägen 3, 01610 Vanda	Puh: (09) 825 4540 Fax: (09) 825 45 444 Tel: (09) 825 4540 Fax: (09) 825 45 444
<b>Sverige</b>	Black & Decker AB Box 603, 421 26 Västra Frölunda, Besöksadr. Ekonomivägen 11	Tel: 031-68 60 00 Fax: 031-68 60 08
<b>Türkiye</b>	Black & Decker Merkez Servis Dudullu Cad. Kerembey Sok. No. 1 Küçükbakkalköy/İstanbul	Tel. 0216 455 89 73 Faks 0216 455 20 52
<b>United Kingdom</b>	Black & Decker 210 Bath Road Slough, Berkshire SL1 3YD	Tel. 01753 511234 Fax 01753 551155 Helpline 01753 574277



499078-01





Dealer address  
 Händleradresse  
 Cachet du revendeur  
 Indirizzo del rivenditore  
 Adres van de dealer  
 Dirección del detallista  
 Morada do revendedor  
 Aterforsäljarens adress  
 Forhandlens adresse  
 Forhandler adresse  
 Jälleenmyyjän osoite  
 Διεύθυνση αντιπροσώπου

Date of purchase  
 Kaufdatum  
 Date d'achat  
 Data d'acquisto  
 Aankoopdatum  
 Fecha de compra  
 Data de compra  
 Inkäpsdatum  
 Inkäppsdatum  
 Indköbsdato  
 Ostopäivä  
 Ημερομηνία αγοράς

♦ Name ♦ Name ♦ Nom ♦ Nome  
 ♦ Naam ♦ Nombre ♦ Nome ♦ Naimn  
 ♦ Navn ♦ Navn ♦ Nimi ♦ Oνομα:  
 .....  
 ♦ Address ♦ Adresse ♦ Adresse ♦ Indirizzo  
 ♦ Adres ♦ Dirección ♦ Morada ♦ Adress ♦ Adresse  
 ♦ Adresse ♦ Osoite ♦ Διεύθυνση:  
 .....  
 ♦ Town ♦ Ort ♦ Ville ♦ Città ♦ Plaats  
 ♦ Ciudad ♦ Localidade ♦ Ort ♦ By  
 ♦ Paikkakunta ♦ Πόλη:  
 .....  
 ♦ Postal code ♦ Postleitzahl ♦ Code postal  
 ♦ Codice postale ♦ Postcode  
 ♦ Código ♦ Código postal ♦ Postnr.  
 ♦ Postnr. ♦ Postnr. ♦ Postnummero  
 ♦ Κωδικός

♦ Is this tool a gift? ♦ Ist dieses Gerät ein Geschenk? ♦ S'agit-il d'un cadeau? ♦ Si tratta di un regalo? ♦ Kregg u de machine als cadeau? ♦ Ha recibido usted esta herramienta como regalo? ♦ Recebeu esta ferramenta como presente? ♦ Är verktyget en gåva? ♦ Er verktyøyet en gave? ♦ Er verktyøet en gave? ♦ Onko kone lahjat? ♦ Το εργαλείο είναι δώρο?  
 Yes ♦ Ja ♦ Oui ♦ Si ♦ Ja ♦ Si  
 Sim ♦ Ja ♦ Ja ♦ Ja ♦ Kyllä ♦ Naa  
 No ♦ Nein ♦ Non ♦ No ♦ No ♦ Nee  
 Ei ♦ Oxi  
 ♦ Is this tool your first purchase? ♦ Ist dieses Gerät ein Erstkauf? ♦ Est-ce un 1er achat? ♦ Questo prodotto è il suo primo acquisto? ♦ Is deze machine uw eerste aankoop? ♦ Es esta herramienta la primera de este tipo? ♦ Esta ferramenta é a sua primeira compra? ♦ Är detta ditt första B&D-verktyg? ♦ Är dette ditt første B&D-verktyg? ♦ Er dette dit første B&D-verktyg? ♦ Onko tämä ensimmäinen B&D-koneesi?  
 Yes ♦ Ja ♦ Oui ♦ Si ♦ Ja ♦ Si  
 Sim ♦ Ja ♦ Ja ♦ Ja ♦ Kyllä ♦ Naa  
 No ♦ Nein ♦ Non ♦ No ♦ No ♦ Nee  
 Ei ♦ Oxi  
 ♦ Dealer address ♦ Händleradresse  
 ♦ Cachet du revendeur ♦ Indirizzo del rivenditore  
 ♦ Dirección del detallista ♦ Morada do revendedor  
 ♦ Aterforsäljarens adress  
 ♦ Forhandlens adresse ♦ Forhandler adresse  
 ♦ Jälleenmyyjän osoite  
 ♦ Διεύθυνση αντιπροσώπου



Cat. no.:





- ◆ GUARANTEE CARD
- ◆ GARANTIEKART
- ◆ GARANTI KORT
- ◆ GARANTIEKARTE
- ◆ TARJETA DE GARANTÍA
- ◆ GARANTI KORT
- ◆ CARTE DE GARANTIE
- ◆ CARTÃO DE GARANTIA
- ◆ TAKUUKORTTI
- ◆ TAGLIANDO DI GARANZIA
- ◆ GARANTIBEVIS
- ◆ KAPTA ETΓΥΗΣΗΣ



**English**

Please complete this section immediately after the purchase of your tool and send it to Black & Decker in your country. If you live in Australia or New Zealand, please register by using the alternative guarantee card supplied.

**Deutsch**

Bitte schneiden Sie diesen Abschnitt ab, stecken ihn in einen frankierten Umschlag und schicken ihn an die Black & Decker Adresse Ihres Landes. Découpez cette partie et envoyez-la sous enveloppe timbrée à l'adresse de Black & Decker dans votre pays, ceci immédiatement après votre achat.

**Italiano**

Per favore ritagliate questa parte, inseritela in una busta con francobollo e spedite la subito dopo l'acquisto del prodotto all'indirizzo della Black & Decker nella vostra nazione.

**Nederlands**

Knip dit gedeelte uit en zend het direct na aankoop in een gefrankeerde, geaddresserde envelop naar het adres van Black & Decker in uw land.

**Español**

Después de haber comprado su herramienta envíe usted, por favor, esta tarjeta a la central de Black & Decker en su país.

**Português**

Por favor, recorte esta parte, coloque-a num envelope selado e endereço da Black & Decker do seu país.

**Svenska**

Var vänlig klipp ur denna del och sänd den i ett frankerat kuvert till Black & Deckers adress i ditt land.

**Norsk**

Vennligst klipp ut denne delen umiddelbart etter du har pakket ut ditt produkt og legg det i en adressert konvolutt til Black & Decker (Norge) A/S.

**Dansk**

Venligst klip denne del ud og send frankeret til Black & Decker i dit land. Leikkaa irti tämä osa, laita se kuoreen ja postira kuori paikalliseen Black & Deckers osoitteeseen.

**Ελληνικά**

Παρακαλώ κόψτε αυτό το κομμάτι και τοποθετήστε το αμέσως μετά την αγορά του προϊόντος σας στην διεύθυνση της Black & Decker στην Ελλάδα.

499078-01

