

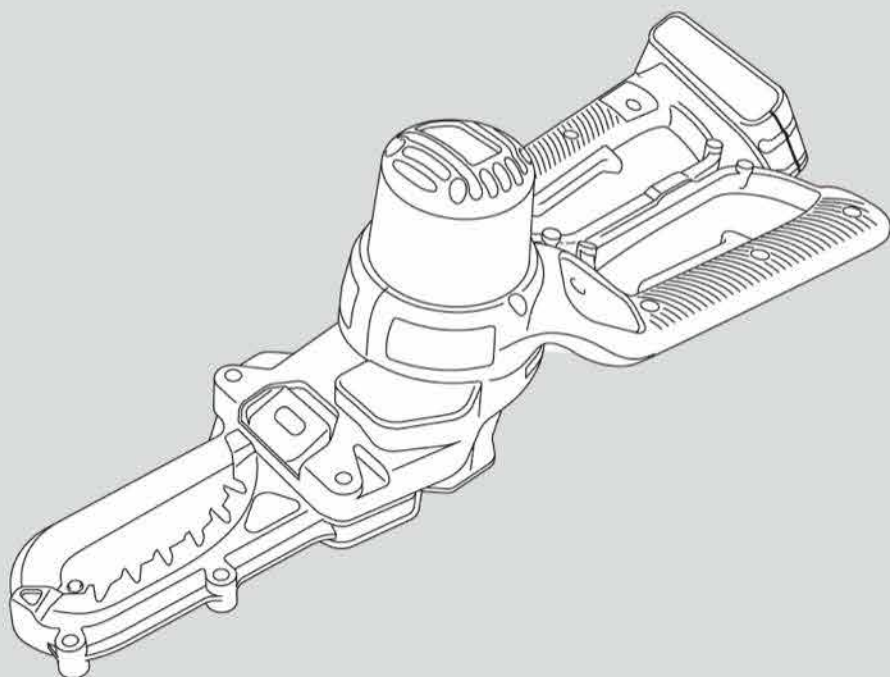

操作說明書 18V 鋰電池剪枝機

LLP18



安全須知

P2~P3

使用前

各部位名稱 P4
產品特色與用法
P5~P6

用法

P7

裝卸鏈條方法

P8~P9

確認鏈條張力與調整方法

P10

關於調整鏈條與上油

P11

主機操作方法

P11~P12

其他訊息

P12

規格

P13

感謝您對 BLACK & DECKER「18V 鋰電池剪枝機」的支持與愛護。使用前，請詳閱本操作說明書，以達正確使用。並請務必妥善保管本操作說明書。

請注意! 各地區上市產品/配件不盡相同, 請依台灣繁體中文說明書的內容為主。

Warning! Attachments and accessories are not the same in each region, please only refer to Taiwan Traditional Chinese description in this manual.

安全須知

為達正確使用, 使用前請務必詳閱本操作說明書上的所有指示事項。閱讀過後, 請務必妥善保管於可隨時取閱之處。本操作說明書用於說明, 操作電動工具時, 為防止發生火災、觸電、受傷等事故, 所務必遵守之事項。並以下列標記符號, 區分和說明忽視標示內容的錯誤用法所產生之危害與損害程度。



警告

本標示欄為, 「預測具有死亡或身負重傷的可能性」內容。



注意

本標示欄為, 「預測具有身負障礙的危險性、或僅發生財物損失可能性」內容。



本圖示為應注意之「喚起注意」的內容。



警告

• **為充電池充電, 請用專用充電器。**

請勿為非指定機器進行充電。以防發生破裂、傷害或損傷。

• **絕對勿讓充電池端子間短路。**

請勿讓充電池端子部接觸金屬物。以防冒煙、起火、破裂。

• **切勿為充電池/充電器分解或加工、或拋入火中。**

以防漏液·發熱·起火·破裂。充電器並非可維修的結構。已漏出的液體接觸皮膚時: 請立即用肥皂和水沖洗乾淨。電池液接觸眼睛時, 用乾淨的水至少沖洗 10 分鐘後就醫。

• **勿將充電池/主機放置於高溫處。**

以防漏液·發熱·起火·破裂·變形。

• **勿將充電器用於交流 110 伏特以外。**

請勿使用增壓器等變壓器類、或直流電源或引擎發電機。以防異常發熱, 而引發火災。

• **環境溫度在 5°C 以下或 35°C 以上時, 切勿充電。**

以防破裂或發生火災。

• **切勿使用已損傷的充電器、充電池。**

以防發生火災與觸電。

• **切勿用於雨中、或潮濕場所等易造成主機內部進水的環境。**

以防濕氣降低馬達等電氣絕緣, 而釀成觸電事故。

• **本產品僅可使用專用充電池。**

若將他牌充電池用於本產品, 則有引發火災的危險性。

• **嚴禁在危險物周圍作業。**

由於開關在 ON/OFF 時會發生火星 (火花), 因此請勿在易燃性液體、存在氣體的場所附近使用。

• **使用護目鏡或其他防護用具。**

為了從飛散的切粉中保護眼睛, 請務必配戴護目鏡。若屬大量排出切粉的作業, 請併用防塵口罩。需依作業環境, 使用耳栓、安全帽、手套、安全鞋。

• **當開關無法 ON 或 OFF 時, 則停止使用。**

以防開關已故障的電動工具, 因不經意的驅動刀具類, 而釀成重大事故。

• **確實固定加工材。**

請用夾鉗或老虎鉗等固定加工材。請用雙手支承電動工具, 以執行安全作業。

• **使用指定的附屬品與配件。**

若使用非建議的附屬品或配件, 將伴隨危險。

• **遇到以下情況時, 務必關閉開關, 並從主機拆除充電池。**

- ①保養或檢查。
- ②更換刀具或刀片類。
- ③預測有其他危險時。

• 在隨時注意之下執行作業。

使用電動工具時，請充分注意操作方法、作業程序、周圍情況之下，專注於作業上。疲勞時，飲酒、服用藥物後，請嚴禁作業。以防作業時注意力不集中，而引發重大事故。

• 使用前，檢查受損零件。

請檢查主機或其他零組件有無受損。此外，請確認動作是否正確、且發揮所定功能。

 注意

• 保養時或長時間不使用時，為安全起見，請務必拔出電源插頭。

以防觸電或發生火災。

• 充電器僅限用於室內。

請勿將充電器用於潮濕或凌亂之處。尤其是請勿用於水場周圍、或浸泡於水中。以防觸電。

• 請在明亮、清潔、安全場所進行作業。

以防在雜亂的作業場所或作業台上作業，而引發事故。

• 身穿適當服裝進行作業。

請勿在身穿袖口敞開的服裝、或配戴飾品之下進行作業。以防捲入電動工具的驅動部分。在戶外作業時，建議穿防滑鞋。請視其需要戴上工作帽。

• 請將不使用的電動工具，保管於安全場所。請保管於兒童或新手無法取得之處。

對兒童或新手而言，電動工具是相當危險的工具。

• 勿對電動工具施加無謂的力量。

電動工具的基本在於，在機械原有用途與負荷狀態限度內使用。此外，以合適的速度予以使用，可完成有效率且安全的作業。

• 切勿粗魯處理充電器電線。

①請勿以手持電線部分，而以懸吊充電器的方式進行移動，從插座上拔除插頭時，請勿強拉電線。

②請注意，勿讓電線接觸高溫物體、熱油、藥品類、或被銳利物品刺傷。以防觸電或短路等。萬一，因而造成電線損傷時，切勿徒手觸摸該處，請立即開關，並從插座上拔出電源插頭。已受損電線，具有引發火災的危險性。

• 切勿在驅動電動工具的狀態下，放置於台面或地板上。

以防受傷。

• 不使用時，請務必卸除調節鎖鍵、扳手等。

打開開關前，請隨時確認，是否已完全卸除調節鎖鍵、或扳手等工具。

• 使用符合作業的電動工具。

請勿用於非指定用途。

• 切勿以不自然的姿勢進行作業。



請隨時保持立足點的穩定與平衡。不自然的姿勢，容易造成意外事故。

• 使用後隨時做好保養。

請隨時將操控把手部或握把部，維持在乾燥和乾淨狀態，請勿附著油或潤滑油脂。



• 電動工具、充電電池、充電器標籤上，有以下標示。

V	電壓
≡	直流
	雙重絕緣
	注意
no	無負荷狀態下的轉數
○○○○min ⁻¹	每 1 分鐘的轉數

• 細心保養電動工具和刀具類。

為了實施安全有效率的作業，請經常保養刀具類，以維持銳利狀態。

• 充電器的電線破損時，切勿徒手觸摸該處，請立即開關，並從插座上拔出電源插頭。已受損的電線，具有引發火災的危險性。此時請在 BLACK & DECKER 進行維修。

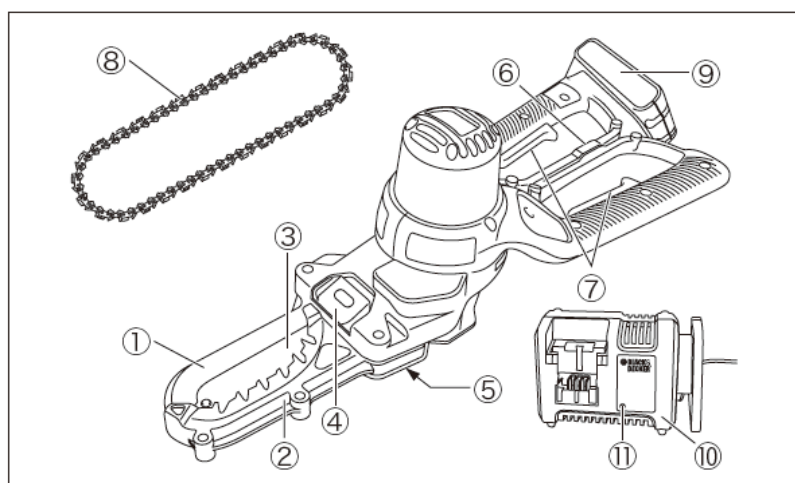

使用前

請確認產品
各部位名稱

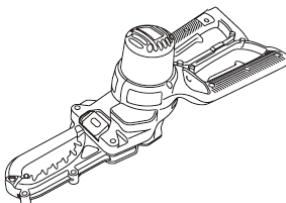
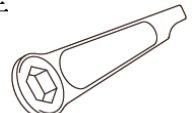
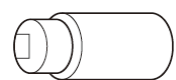

- ①頂端防護裝置
- ②底端防護裝置
- ③導向桿
- ④油蓋
- ⑤切屑排出口
- ⑥操控把手鎖
- ⑦安全 ON/OFF 開關
- ⑧鏈條 (A6150 / 已裝配於主機)
- ⑨充電電池 (選購)
- ⑩充電器 (選購)
- ⑪充電指示燈

LLP18 含有以下產品。

零組件名稱	數量	零組件名稱	數量
18V 鋰電剪枝機主機 	1	13mm 扳手 	1
		鏈條油 	1
充電器 L2AFCBST (選購) 18V 充電電池 BL1518 (選購)		鏈條 A6150 (裝配於主機) 	1

* 型號 LLP18 上未附電池及充電器。

請另行購買電池 (BL1518)、充電器 (L2AFCBST)、或本公司 18V 鋰離子電池系列所附屬的充電電池和充電器。

產品特色與用法



警告

- 請依操作說明書實施作業。



警告

- 更換或調整鏈條等配件時，請務必關閉電源，拔出充電池後再執行。此外，作業時務必戴上手套。由於鏈條刀刃銳利，請注意勿割傷手部。



警告

- 使用鏈條與導向桿時，會逐漸呈現高溫狀態，因此請確認已降溫後，再進行調整或更換鏈條。



注意

- 本機雖在裝配鏈條的情況下出貨，但使用前請務必確認鏈條張力後再使用。此外，請視其需要調整鏈條張力。此外，請定期確認鏈條張力。



警告

鋸電剪枝機相關安全追加事項

- 為避免發生危險，嚴禁用於非說明書之用法上。
- 請使用支援本機的專用鏈條。
- 開啟開關前，請確認主機上有無安裝扳手或調整工具。
- 開啟開關前，請確認鏈條上未接觸任何物體。
在本機尚未全速轉動到最大極限前一旦接觸，會因轉動的鏈條和裁斷物的衝擊，而直接對作業人員造成極大的危險。開始或持續作業時，請全速運轉鏈條後再裁斷。
- 作業中，嚴禁讓手靠近裁斷作業面和鏈條。作業時，請用雙手確實握住本機的操控把手。
- 作業中，嚴禁讓身體和手接近裁斷作業面附近。
- 請勿對本機施加衝擊。本機掉落地面或碰撞時，請確實檢查鏈條或機體上有無破損、龜裂或變形。一旦破損、龜裂、變形，會造成受傷。
- 請將鏈條部、其他刀具部分維持在乾淨狀態。使用後，如有附著木屑或其他灰塵請剔除乾淨。
- 鏈條上如有損傷，請立即停用並更換新品。倘若繼續使用，將造成受傷。
- 使用中，本機狀態不佳或發出異常聲音時，請立即關閉開關以停用後，請委託洽購之經銷商或 BLACK & DECKER 進行檢查與維修。倘若繼續使用，將造成受傷。



注意

鋸電剪枝機相關安全追加事項

◆ 鋸電剪枝機相關安全注意事項

- 請依操作說明書，確實安裝鏈條或其他附屬品。若未確實安裝，會造成脫落而受傷。
- 本機為裁斷木材專用。請勿用於除此之外的材料、塑料、石材、鐵工上。
- 請確認鏈條無破損或磨損等異常後再使用。以防鏈條破損而受傷。
- 作業時，請配戴護目鏡。
- 使用中，請配戴無捲入之虞的工作手套。以防受傷。
- 作業前，先朝向無人方向運作鏈條，以確認本機的振動和鏈條的轉動情況無異常。如有異常時，請勿使用。
- 用本機實施裁斷作業時，嚴禁用手和腳固定裁斷部分。以防操作錯誤而受傷。
- 請定期確認主機有無損傷。
- 請依操作說明書進行加油、和更換配件。
- 請勿讓操控把手部沾上油脂或黃油。萬一，附著油脂或黃油時，請立即擦拭乾淨。以防因油脂或黃油而滑手，而造成極大危險。
- 作業中，請勿以驅動中的鏈條前端，撥動切屑或其他物體。以防遭來意外情況而受傷。

- 新手請特別仔細詳閱操作說明書，並建議在木鋸台或架台上，練習裁斷木材。

- ◆ 保管鋸電剪枝機相關注意事項

- 保管時，請拆卸充電電池後放入收納袋內妥善保管。

- ◆ 裁斷時之注意事項

- 裁剪小樹枝或嫩樹時，請特別注意。

有時細樹枝會捲住鏈鋸，而朝向作業者的方向。

- 搬運本機時，請停止作業、拔出充電電池，關閉頂端和底端防護裝置，設定操控把手鎖(⑥)後，讓鏈條部朝後方之下進行搬運。

- 請確認裁斷材料下，有無障礙物。以防受傷。

- 嚴禁在高於肩膀的位置進行作業。此外，請在立足點佳的穩定場所進行作業。嚴禁在樹上或梯子上作業。

- 請確認身處於樹枝或切屑不掉落的位置後，再進行作業。並請確保萬一作業中的樹枝或切屑掉落時，可供躲避的安全小路。此外，作業前，請考量以下情況、確認安全後再進行作業。

- 樹枝伸展方向
- 樹枝的分枝葉
- 粗重的樹枝
- 腐爛的樹枝
- 風向和風力

- 請確實確保立足點後再作業。請注意，潮濕的樹葉和剛剪切的樹皮易滑。

- 本機頂端防護裝置上有彈簧。特別是結束裁斷粗樹枝後，頂端防護裝置部會施加回彈力，因此請特別注意。

- 為了安全使用的作業範圍，請在周圍人與建築物之間，留下約為裁斷樹枝長度的約2.5倍間隔。當作業範圍內有人或建築物時，具有被裁斷樹枝等砸傷的危險。

- 裁斷時，眼睛勿離開本機。直到結束裁斷作業為止，嚴禁離開視線範圍。

- 本機卡住樹木時，請注意使用。萬一，本機卡住樹木時，請先關閉開關，讓本機脫離樹木。其後，再度開啟開關，務必確認鏈條轉速呈最高轉速後，再開始裁斷。

- 使用中，請注意反衝(kickback)。為了降低反衝的危險，請務必遵守操作說明書的注意事項。反衝是指，使用中的導向桿突然被推向後方與前方。此時，導向桿會朝向作業者彈跳，而帶來極大的危險。反衝的原因在於，在轉動鏈條中，導向桿的前端部接觸到異物時、或導向桿的前端夾住樹木時。

- 請確認材料無石材、釘子等異物。以防鏈條接觸到石材或釘子而受傷。

(給業者)

實施砍伐樹木作業、或裁斷砍伐樹木等作業時，請由已接受法規之特別教育者負責執行。

- ◆ 剪刀型鏈鋸相關保養注意事項

- 請定期確認鏈條張力。此外，請確認已確實拔出充電電池後，再檢查鏈條和調整張力。

- ◆ 剪刀型鏈鋸的安全功能

- 咬住樹木時、執行高負荷作業時，為了保護鋰電池，會停止本機。請先關閉開關後，再度開啟後，便可重新啟動。

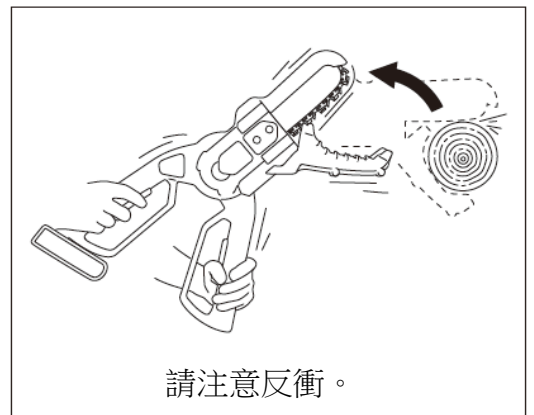

用法

◆ 充電電池的安裝／卸除方式



BLACK & DECKER 公司製充電電池，是以未充電狀態進行出貨。首次使用時，使用前請務必確實充電。

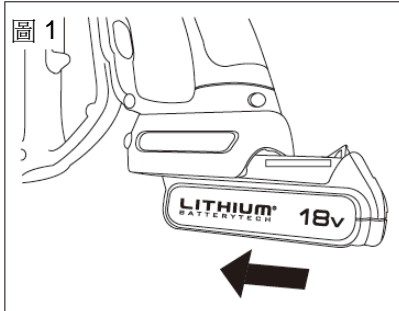

◆ 電池的安裝方式（圖 1）

- (1) 將充電電池裝在本產品時，請從位於本產品握把部分下方插入的後方，將充電電池滑向前方，確實插入充電電池，直到發出「喀吃」聲為止。
- (2) 請充分確認已充電後，再使用本產品。

◆ 電池的卸除方式（圖 2）

請將充電電池背面的電池鎖定鈕滑向下方，再將充電電池滑向後方再拔出。

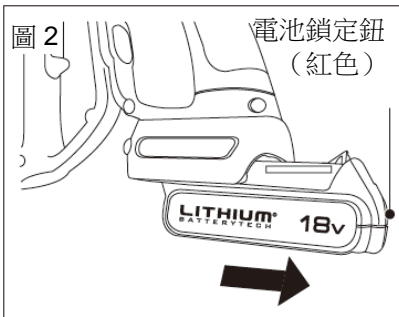

◆ 操控把手鎖的鎖定／解除方法

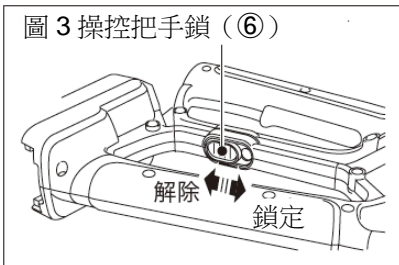

◆ 操控把手鎖定鈕的鎖定（圖 3）

- (1) 在 2 個操控把手中央部設有操控把手鎖 (Ⓔ)。將圖 3 的操控把手鎖 (Ⓔ) 滑向右側後，即鎖住操控把手鎖，而固定 2 個操控把手，同時裁斷部分也呈閉鎖狀態。搬動主機時，為安全起見，請務必鎖定。
- (2) 將圖 3 操控把手鎖 (Ⓔ) 滑向左側之後，即解除操控把手鎖，而處於可開啟裁斷部分的狀態。使用時，請解除操控把手鎖。

鏈條裝卸方式

◆鏈條的卸除方式（圖 4、圖 5、圖 6、圖 7）

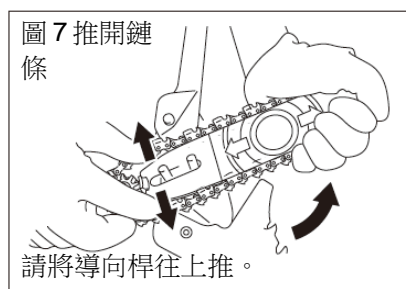
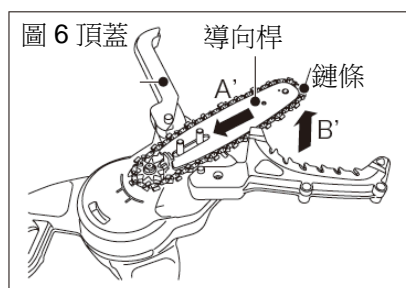
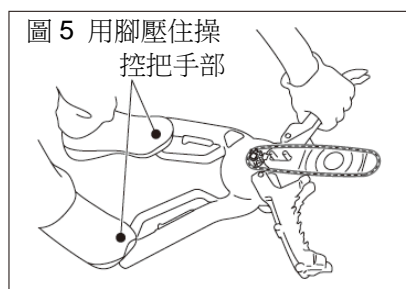
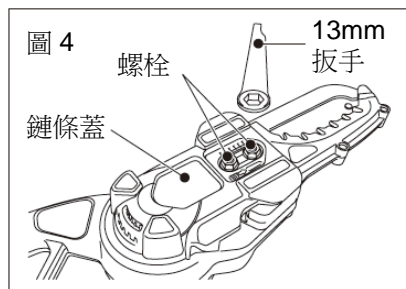

1. 請從本機卸除充電電池。
2. 請在本機容易穩定的場所，執行此作業。
3. 請用 13mm 扳手，卸除螺栓。(逆時鐘方向旋轉則可卸除。)
4. 請卸除鏈條蓋。
5. 如圖 5 所示，請用腳壓住操控把手部。請扳開頂端防護裝置和底端防護裝置，直到可看見整個導向桿為止。
6. 朝圖 6 箭頭 A' 的方向，推入導向桿後即鬆開鏈條。鬆開鏈條時，將導向桿拉往身前之後（箭頭 B' 的方向），即可卸除導向桿與鏈條。
7. 不易卸除時，請如圖 7 所示，緩慢撐開齒輪部分上的鏈條根部後，請將導向桿往上推。鬆開鏈條，便可輕易卸除導向桿。



注意

- 裝卸鏈條時，請使用工作手套。

◆鏈條的安裝方式法（圖 8、圖 9、圖 10、圖 11、圖 12）

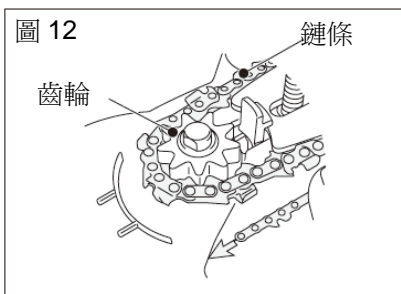
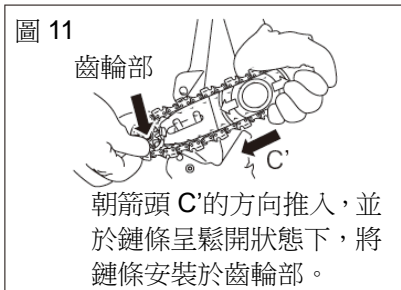
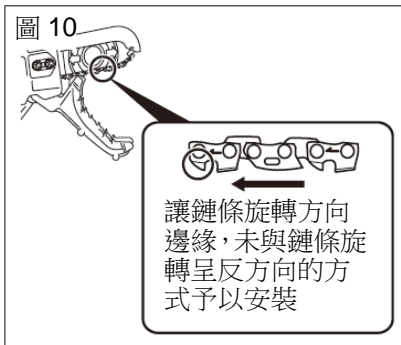
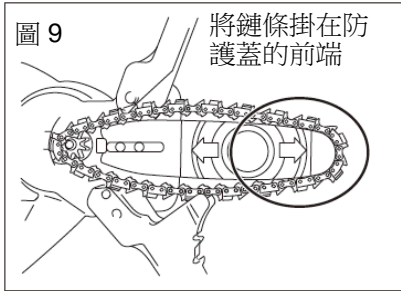
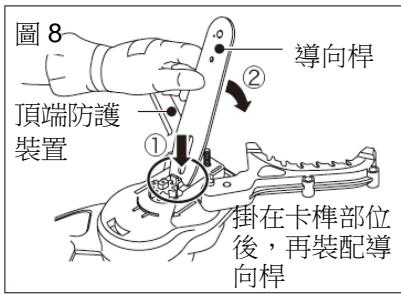

1. 請從本機卸除充電電池。
2. 請在穩定場所執行作業。
3. 如 P8 圖 5 所示，請用腳足壓住操控把手部，以打開頂蓋和底蓋。
4. 請將導向桿根部，鉤住齒輪部附近的卡榫部，並朝水平方向放下導向桿的前端後，請安裝於主機上。卡榫部有高低差。請鉤住最底端後，確實安裝。(圖 8)
5. 從導向桿的前端，安裝鏈條。(圖 9)
此時，請注意鏈條的方向。(圖 10)
6. 朝圖 11 箭頭 C' 的方向推入導向桿，即鬆開鏈條。請在鬆開狀態下，將鏈條安裝於齒輪部。(圖 11)
7. 如圖 12 所示，請確認是否確實安裝齒輪和鏈條。
8. 對準鏈條和導向桿的溝槽。
9. 請確認是否確實安裝導向桿、主機和鏈條。
10. 請以卸除時的相反程序，用附屬 13mm 扳手鎖緊螺栓。
11. 請確認鏈條張力。(P10 確認鏈條張力)
12. 過鬆或過緊時，請調整鏈條張力。



注意

• 裝卸鏈條時，請使用工作手套。

確認鏈條張力與調整方法

◆確認鏈條張力（圖 13）

1. 請從本機卸除充電電池。
2. 請確認，鏈條是否正確掛在導向桿上。
3. 請於注意的同時，打開本機底蓋。
4. 請從導向桿拉緊鏈條。（圖 13C）此時，請確認 3mm 左右的導向桿和鏈條之間有間隙，放開時鏈條則恢復原位。（圖 13D）除此以外，請調整鏈條張力。

◆鏈條張力的調整方法（圖 13）

用導向桿支承鏈條，活動導向桿後，即可調節鏈條張力的結構。

1. 請從本機卸除充電電池。
2. 請用附屬 13mm 扳手，鬆開 2 顆螺栓。朝逆時鐘方向旋轉，即可鬆開螺栓。（圖 13A）無須卸除螺栓。
3. 鬆開螺栓後，便可前後（圖 13A 導向桿的移動方向）移動導向桿。請前後移動導向桿，以調整鏈條張力。
4. 用手暫時固定螺栓，確認導向桿和鏈條的間隙（約以 3mm 為標準），其後再用 13mm 扳手確實鎖緊。朝順時鐘方向即可鎖緊。（圖 13）



注意

- 鏈條過鬆或過緊會造成破損。
請定期確認鏈條張力。

圖 13

朝導向桿移動的方向（前後）

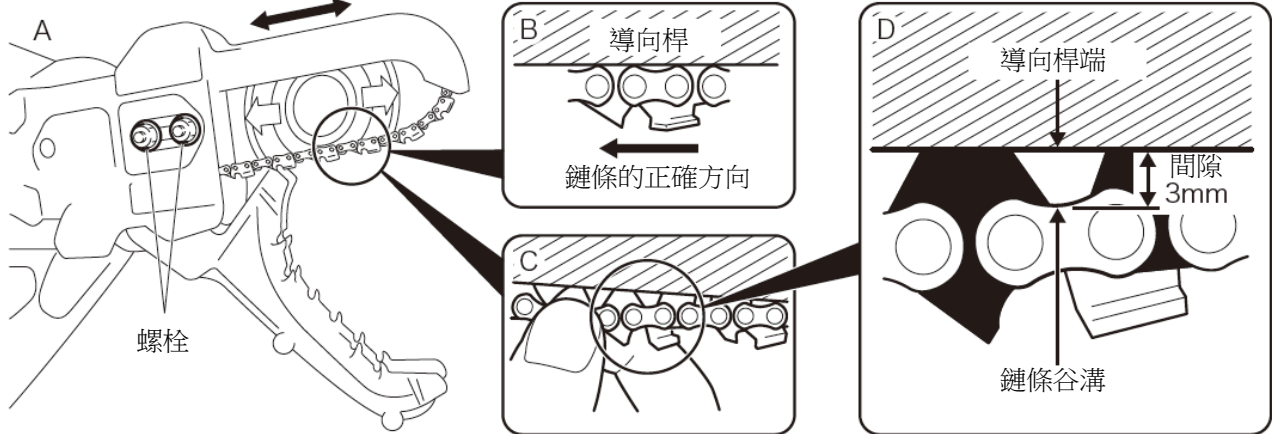

關於調整鏈條與上油

◆鏈條上油方式



警告

- 請使用鏈鋸專用鏈條油或潤滑油。若使用其他油脂(如黃油)，可能損及本機。



注意

- 鏈條油是在導向桿上順利滑動鏈條的所需油脂。
- 使用中，請定期上油。
- ※上油時，請在操控把手呈鎖定狀態下上油。

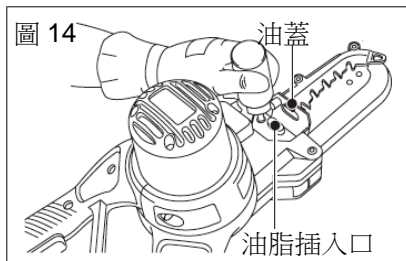

1. 打開油蓋。
2. 在油脂插入口，注入 2・3 滴油脂。
3. 關閉油蓋。
4. 請空轉，以便讓鏈條油遍及導向桿和鏈條。
雖依樹木的粗細和種類而異，但請定期（以 15 分鐘左右為標準）注油。萬一，加油過量也不影響產品。

主機操作方法

◆裁斷作業的方法



警告

- 作業中，手和身體嚴禁接近裁斷作業面與鏈條。
- 請確實用雙手握住本機操控把手部分後，再進行作業。以防機體回彈而受傷。
- 請勿對本機施加無調力道之下進行作業。
- 開啟本機開關前，請確認鏈條上未接觸任何物體。



注意

- 本機為裁斷木材專用。請勿用於除此之外的材料、塑料・石材・鐵工上。
- 用本機實施裁斷作業時，嚴禁用手或腳抓住或固定作業部分。
- 請勿讓操控把手部沾上油脂或黃油。萬一，附著油脂或黃油時，請立即擦拭乾淨。
- 請確實確保立足點後再作業。
- 作業前，請確認鏈條張力。並請視其需要予以調整。
- 請在空曠處，試行運轉後再開始作業。

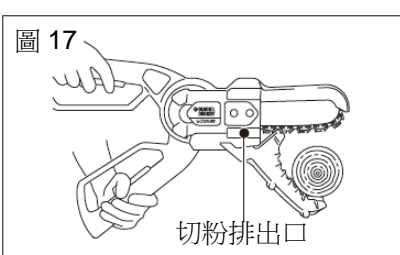
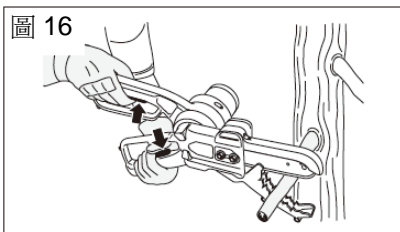
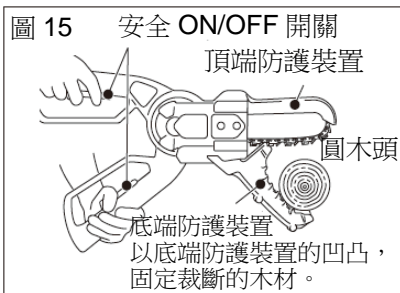

握住 2 個安全 ON/OFF 開關，即開始驅動本機。
(圖 16) 呈最大速度後，請開始實施裁斷作業。

1. 請用右手與左手確實支承本機。
2. 請以底端防護裝置的凹凸部，固定裁斷的木材。(圖 15)
3. 如圖 15 所示，請用右手與左手同時握住安全 ON/OFF 開關。此時，請勿讓鏈條接觸裁斷的木材。
4. 請確認鏈條速度呈最大之後，再開始執行裁斷作業。(圖 16) 作業中，請勿對本機施加無謂的力道。在不施加力道的情況下作業時，有助於發揮最大的作業效率。
5. 結束裁斷作業後，請立即關閉安全 ON/OFF 開關。
6. 請將已裁斷的木材，移往不影響後續作業的位置。

※ 實施裁斷作業時，請讓 BLACK & DECKER 的 LOGO 呈朝上狀態後再執行。(圖 17) 依正確方向使用，有助於從切粉排出口有效率的排出切粉，而提高裁斷效率。上下顛倒時，會降低裁斷效率。



- 如圖 18 所示，剪切長樹木時，請分數次裁斷作業。

圖 18

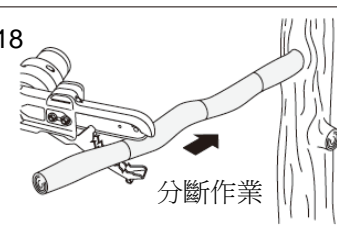

其他訊息

維修

清理產品時，請乾擦、或用沾水或沾有溫水稀釋中性清潔劑的布，擦拭表面。請勿使用松節油、油漆用稀釋劑等化學藥品。勿讓液體侵入產品內部、此外，請充分注意勿將產品主機浸泡於液體中。請使用 $\phi 4.0\text{mm}$ (5/32") 鏈條刀修整用銼刀。

電動工具之修理，僅可由認證的技術人員執行。請勿交由非百得認證服務中心的認證技術人員進行修理、維護、調整。若產品經由非百得認證的維修工程師拆解、組裝、調整，恕無法適用百得一年家用保修條款。請務必使用原廠零件。為充份發揮其功能，修理、維護、調整請務必使用原廠零件。

關於售後服務

維修與調整本機時，務必由 BLACK & DECKER 認定技術者使用純正零組件。因此請務必洽詢購買之經銷商或本公司。若由不具有維修知識或技術者實施維修，恐有發生事故和受傷之虞。



使用非本公司認定的附屬品，有可能伴隨重大的危險。

規格

▽主機	LLP18 (僅限主機)
電源	DC18V
鏈條速度	3.8m/秒
鏈條長度	25.2cm
鏈條間距長度	1/4inch 42 格
主機重量	3.1kg
附屬品	13mm 扳手、鏈條 (A6150)、鏈條油
電池・充電器	無

* 型號 LLP18 上未附電池及充電器。

請另行購買電池 (BL1518)、充電器 (L2AFBST)、或本公司 18V 鋰離子電池系列所附屬的
充電池和充電器。

※為改良之便，有可能在無預告之下，變更產品規格及內容。

經銷商: 特力股份有限公司

地址: 台北市內湖區新湖三路23號1.2.5樓

電話: 0800-552888

進口/委製廠商: 新加坡商百得電動工具(股)公司台灣分公司

地址: 台北市北投區裕民六路120號4樓

電話: 02-2820-1065