

English	4
Deutsch	8
Italiano	12
Français	16
Česky	20
Polski	24
Slovenski	28
Magyar	32
Hrvatski	36
Bosanski	40
Русский язык	44

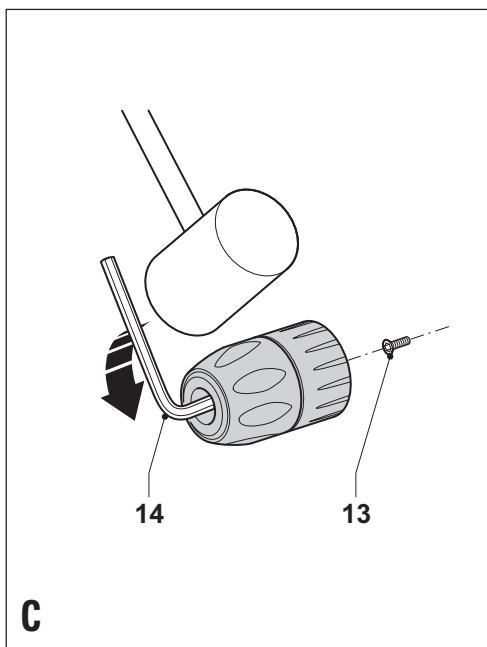

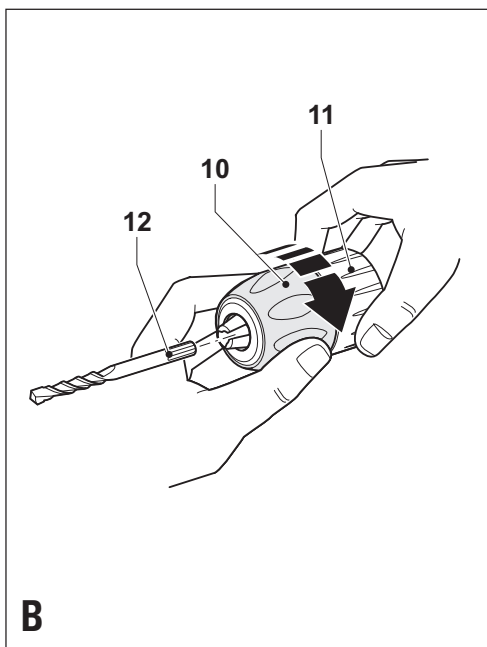
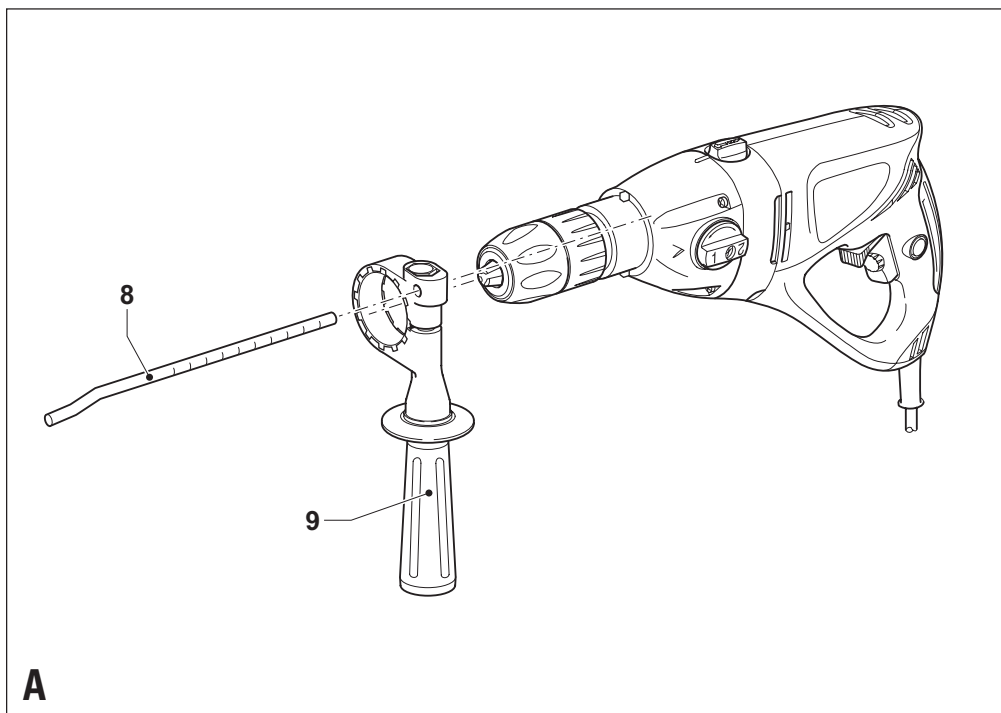
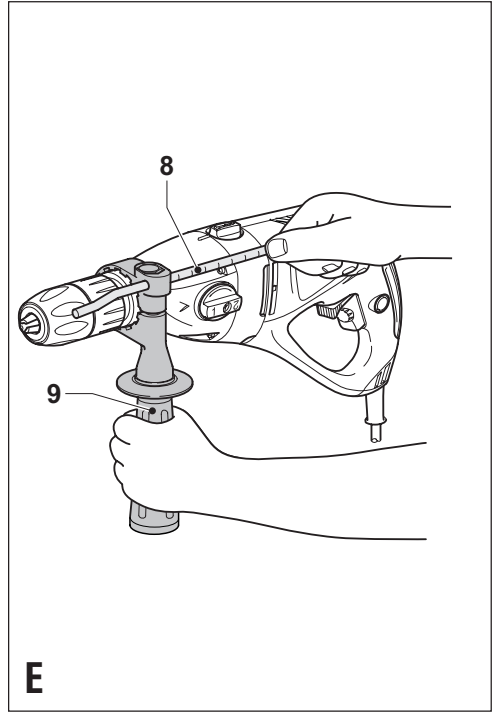
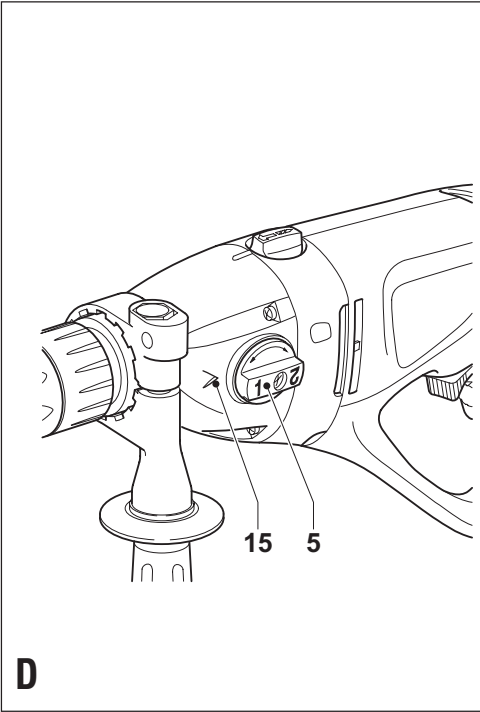

Intended use

Your Black & Decker impact drill has been designed for drilling in wood, metal, plastics, and masonry as well as for screwdriving purposes.

This tool is intended for consumer use only.

General safety rules

Warning! Read all instructions. Failure to follow all instructions listed below may result in electric shock, fire and/or serious injury. The term “power tool” in all of the warnings listed below refers to your mains operated (corded) power tool or battery operated (cordless) power tool.

SAVE THESE INSTRUCTIONS.

1. Work area

- a. **Keep work area clean and well lit.** Cluttered and dark areas invite accidents.
- b. **Do not operate power tools in explosive atmospheres, such as in the presence of flammable liquids, gases or dust.** Power tools create sparks which may ignite the dust or fumes.
- c. **Keep children and bystanders away while operating a power tool.** Distractions can cause you to lose control.

2. Electrical safety

- a. **Power tool plugs must match the outlet. Never modify the plug in any way. Do not use any adapter plugs with earthed (grounded) power tools.** Unmodified plugs and matching outlets will reduce risk of electric shock.
- b. **Avoid body contact with earthed or grounded surfaces such as pipes, radiators, ranges and refrigerators.** There is an increased risk of electric shock if your body is earthed or grounded.
- c. **Do not expose power tools to rain or wet conditions.** Water entering a power tool will increase the risk of electric shock.
- d. **Do not abuse the cord. Never use the cord for carrying, pulling or unplugging the power tool. Keep cord away from heat, oil, sharp edges or moving parts.** Damaged or entangled cords increase the risk of electric shock.
- e. **When operating a power tool outdoors, use an extension cord suitable for outdoor use.** Use of a cord suitable for outdoor use reduces the risk of electric shock.

3. Personal safety

- a. **Stay alert, watch what you are doing and use common sense when operating a power tool. Do not use a power tool while you are tired or under the influence of drugs, alcohol or medication.** A moment of inattention while operating power tools may result in serious personal injury.
 - b. **Use safety equipment. Always wear eye protection.** Safety equipment such as dust mask, non-skid safety shoes, hard hat, or hearing protection used for appropriate conditions will reduce personal injuries.
 - c. **Avoid accidental starting. Ensure the switch is in the off position before plugging in.** Carrying power tools with your finger on the switch or plugging in power tools that have the switch on invites accidents.
 - d. **Remove any adjusting key or wrench before turning the power tool on.** A wrench or a key left attached to a rotating part of the power tool may result in personal injury.
 - e. **Do not overreach. Keep proper footing and balance at all times.** This enables better control of the power tool in unexpected situations.
 - f. **Dress properly. Do not wear loose clothing or jewellery. Keep your hair, clothing and gloves away from moving parts.** Loose clothes, jewellery or long hair can be caught in moving parts.
 - g. **If devices are provided for the connection of dust extraction and collection facilities, ensure these are connected and properly used.** Use of these devices can reduce dust related hazards.
- ### 4. Power tool use and care
- a. **Do not force the power tool. Use the correct power tool for your application.** The correct power tool will do the job better and safer at the rate for which it was designed.
 - b. **Do not use the power tool if the switch does not turn it on and off.** Any power tool that cannot be controlled with the switch is dangerous and must be repaired.
 - c. **Disconnect the plug from the power source before making any adjustments, changing accessories, or storing power tools.** Such preventive safety measures reduce the risk of starting the power tool accidentally.
 - d. **Store idle power tools out of the reach of children and do not allow persons unfamiliar with the power tool or these instructions to operate the power tool.** Power tools are dangerous in the hands of untrained users.
 - e. **Maintain power tools. Check for misalignment or binding of moving parts, breakage of parts and any other condition that may affect the power tools operation. If damaged, have the power tool repaired before use.** Many accidents are caused by poorly maintained power tools.

- f. **Keep cutting tools sharp and clean.** Properly maintained cutting tools with sharp cutting edges are less likely to bind and are easier to control.
- g. **Use the power tool, accessories and tool bits etc., in accordance with these instructions and in the manner intended for the particular type of power tool, taking into account the working conditions and the work to be performed.** Use of the power tool for operations different from those intended could result in a hazardous situation.
5. **Service**
- a. **Have your power tool serviced by a qualified repair person using only identical replacement parts.** This will ensure that the safety of the power tool is maintained.

Additional safety instructions for impact drills

- ◆ **Wear ear protectors with impact drills.** Exposure to noise can cause hearing loss.
- ◆ **Use auxiliary handles supplied with the tool.** Loss of control can cause personal injury.

Electrical safety



This tool is double insulated; therefore no earth wire is required. Always check that the power supply corresponds to the voltage on the rating plate.

Features

This tool includes some or all of the following features.

1. Variable speed switch
2. Lock-on button
3. Variable speed control switch
4. Forward/reverse slider
5. Two-gear selector
6. Drilling mode selector
7. Chuck
8. Depth stop
9. Side handle

Assembly

Warning! Before assembly, make sure that the tool is switched off and unplugged.

Fitting the side handle and depth stop (fig. A)

- ◆ Turn the grip counterclockwise until you can slide the side handle (9) onto the front of the tool as shown.
- ◆ Rotate the side handle into the desired position.
- ◆ Set the drilling depth as described below.
- ◆ Tighten the side handle by turning the grip clockwise.

Fitting a drill bit or screwdriver bit (fig. B)

- ◆ Open the chuck by turning the front part (10) with one hand while holding the rear part (9) with the other.
- ◆ Insert the bit shaft (12) into the chuck and firmly tighten the chuck.

Removing and refitting the chuck (fig. C)

- ◆ Open the chuck as far as possible.
- ◆ Remove the chuck retaining screw (13), located in the front part of the chuck, by turning it clockwise using a screwdriver.
- ◆ Tighten an Allen key (14) into the chuck and strike it with a hammer as shown.
- ◆ Remove the Allen key.
- ◆ Remove the chuck by turning it counterclockwise.
- ◆ To refit the chuck, screw it onto the spindle and secure it with the chuck retaining screw.

Use

Warning! Let the tool work at its own pace. Do not overload.



Warning! Before drilling into walls, floors or ceilings, check for the location of wiring and pipes.

Selecting the direction of rotation

- ◆ For drilling and for tightening screws, use forward (clockwise) rotation.
- ◆ For loosening screws or removing a jammed drill bit, use reverse (counterclockwise) rotation.
- ◆ To select forward rotation, place the forward/reverse switch (4) in the neutral position.
- ◆ To select reverse rotation, turn the forward/reverse switch (4) to the left.

Warning! Never change the direction of rotation while the motor is running.

Selecting the drilling mode

- ◆ For drilling in masonry, set the drilling mode selector (4) to the  position.
- ◆ For drilling in other materials and for screwdriving, set the drilling mode selector (4) to the  position.

Two-gear selector (fig. D)

- ◆ For drilling in steel and for screwdriving applications, turn the two-gear selector (5) into position 1 by aligning the number with the arrow (15) (1st gear).
- ◆ For drilling in materials other than steel, turn the two-gear selector (5) into position 2 by aligning the number with the arrow (15) (2nd gear).

Setting the drilling depth (fig. E)

- ◆ Slacken the side handle (9) by turning the grip counterclockwise.

- ◆ Set the depth stop (8) to the desired position. The maximum drilling depth is equal to the distance between the tip of the drill bit and the front end of the depth stop.
- ◆ Tighten the side handle by turning the grip clockwise.

Switching on and off

- ◆ To switch the tool on, press the variable speed switch (1). The tool speed depends on how far you press the switch. If the tool has a variable speed control knob (3), set it to the required speed range. As a general rule, use low speeds for large diameter drill bits and high speeds for smaller diameter drill bits.
- ◆ For continuous operation, press the lock-on button (2) and release the variable speed switch. This option is available only at full speed or at any speed preset with the variable speed control knob (3).
- ◆ To switch the tool off, release the variable speed switch. To switch the tool off when in continuous operation, press the variable speed switch once more and release it.

Maintenance

Your tool has been designed to operate over a long period of time with a minimum of maintenance. Continuous satisfactory operation depends upon proper tool care and regular cleaning.

- ◆ Regularly clean the ventilation slots with a clean, dry paint brush.
- ◆ To clean the tool, use only mild soap and a damp cloth. Never let any liquid get inside the tool and never immerse any part of the tool into liquid.

Mains plug replacement (U.K. & Ireland only)

If a new mains plug needs to be fitted:

- ◆ Safely dispose of the old plug.
- ◆ Connect the brown lead to the live terminal in the new plug.
- ◆ Connect the blue lead to the neutral terminal.

Warning! No connection is to be made to the earth terminal. Follow the fitting instructions supplied with good quality plugs. Recommended fuse: 5 A.

Protecting the environment



Separate collection. This product must not be disposed of with normal household waste.

Should you find one day that your Black & Decker product needs replacement, or if it is of no further use to you, do not dispose of it with household waste. Make this product available for separate collection.



Separate collection of used products and packaging allows materials to be recycled and used again.

Re-use of recycled materials helps prevent environmental pollution and reduces the demand for raw materials.

Local regulations may provide for separate collection of electrical products from the household, at municipal waste sites or by the retailer when you purchase a new product.

Black & Decker provides a facility for the collection and recycling of Black & Decker products once they have reached the end of their working life. To take advantage of this service please return your product to any authorised repair agent who will collect them on our behalf.

You can check the location of your nearest authorised repair agent by contacting your local Black & Decker office at the address indicated in this manual. Alternatively, a list of authorised Black & Decker repair agents and full details of our after-sales service and contacts are available on the Internet at: www.2helpU.com

Technical data

	KR999
Voltage	V_{AC} 230
Power input	W 1,100
No-load speed	min^{-1} 0-1,280 / 0-2,800
Max. drilling capacity	
Concrete	mm 16
Steel	mm 13
Wood	mm 40
Weight	kg 3.2

EC declaration of conformity

KR999

Black & Decker declares that these products conform to: 98/37/EC, 89/336/EEC, EN 60745, EN 55014, EN 61000

L_{PA} (sound pressure) 94 dB(A), L_{WA} (acoustic power) 105 dB(A), hand/arm weighted vibration 16.75 m/s^2

K_{pA} (sound pressure uncertainty) 3 dB(A),
 K_{WA} (acoustic power uncertainty) 3 dB(A)

Kevin Hewitt
 Director of Consumer Engineering
 Spennymoor, County Durham DL16 6JG,
 United Kingdom
 1-7-2005

Guarantee

Black & Decker is confident of the quality of its products and offers an outstanding guarantee. This guarantee statement is in addition to and in no way prejudices your statutory rights. The guarantee is valid within the territories of the Member States of the European Union and the European Free Trade Area.

If a Black & Decker product becomes defective due to faulty materials, workmanship or lack of conformity, within 24 months from the date of purchase, Black & Decker guarantees to replace defective parts, repair products subjected to fair wear and tear or replace such products to ensure minimum inconvenience to the customer unless:

- ◆ The product has been used for trade, professional or hire purposes;
- ◆ The product has been subjected to misuse or neglect;
- ◆ The product has sustained damage through foreign objects, substances or accidents;
- ◆ Repairs have been attempted by persons other than authorised repair agents or Black & Decker service staff.

To claim on the guarantee, you will need to submit proof of purchase to the seller or an authorised repair agent. You can check the location of your nearest authorised repair agent by contacting your local Black & Decker office at the address indicated in this manual. Alternatively, a list of authorised Black & Decker repair agents and full details of our after-sales service and contacts are available on the Internet at:

www.2helpU.com

Please visit our website **www.blackanddecker.co.uk** to register your new Black & Decker product and to be kept up to date on new products and special offers. Further information on the Black & Decker brand and our range of products is available at **www.blackanddecker.co.uk**

Bestimmungsgemäße Verwendung

Ihre Black & Decker Schlagbohrmaschine wurde zum Bohren in Holz, Metall, Kunststoff und Mauerwerk sowie zum Schrauben entwickelt.

Dieses Gerät ist nicht für den gewerblichen Einsatz vorgesehen.

Allgemeine Sicherheitsregeln

Achtung! Sämtliche Anweisungen sind zu lesen. Die Nichteinhaltung der nachstehend aufgeführten Anweisungen kann elektrischen Schlag, Brand und/oder schwere Verletzungen verursachen. Der nachfolgend verwendete Begriff "Gerät" bezieht sich auf netzbetriebene Geräte (mit Netzkabel) und auf akkubetriebene Geräte (ohne Netzkabel).

BEWAHREN SIE DIESE ANWEISUNGEN AUF.

1. Arbeitsbereich

- a. **Halten Sie Ihren Arbeitsbereich sauber und gut ausgeleuchtet.** Unordnung und dunkle Arbeitsbereiche können zu Unfällen führen.
- b. **Arbeiten Sie mit Geräten nicht in explosionsgefährdeter Umgebung, in der sich brennbare Flüssigkeiten, Gase oder Stäube befinden.** Geräte erzeugen Funken, die den Staub oder die Dämpfe entzünden können.
- c. **Halten Sie Kinder und andere Personen während der Benutzung des Gerätes fern.** Bei Ablenkung können Sie die Kontrolle verlieren.

2. Elektrische Sicherheit

- a. **Der Anschlußstecker des Gerätes muß in die Steckdose passen. Der Stecker darf in keiner Weise verändert werden. Verwenden Sie keine Adapterstecker gemeinsam mit schutzgeerdeten Geräten.** Unveränderte Stecker und passende Steckdosen verringern das Risiko eines elektrischen Schlages.
- b. **Vermeiden Sie Körperkontakt mit geerdeten Oberflächen von Rohren, Heizungen, Herden und Kühlschränken.** Es besteht ein erhöhtes Risiko eines elektrischen Schlags, wenn Ihr Körper geerdet ist.
- c. **Halten Sie Geräte von Regen und Nässe fern.** Das Eindringen von Wasser in ein Gerät erhöht das Risiko eines elektrischen Schlages.
- d. **Missbrauchen Sie nicht das Kabel. Verwenden Sie das Kabel niemals zum Tragen, Ziehen oder Trennen des Gerätes vom Netz. Halten Sie das Kabel fern von Hitze, Öl, scharfen Kanten oder sich bewegenden Teilen.** Beschädigte oder verwickelte Kabel erhöhen das Risiko eines elektrischen Schlages.
- e. **Wenn Sie mit einem Gerät im Freien arbeiten, verwenden Sie nur Verlängerungskabel, die auch für den Außenbereich zugelassen sind.** Die Verwendung eines für den Außenbereich geeigneten Verlängerungskabels verringert das Risiko eines elektrischen Schlages.

3. Sicherheit von Personen

- a. **Seien Sie aufmerksam, achten Sie darauf, was Sie tun, und gehen Sie vernünftig mit einem Gerät um. Benutzen Sie das Gerät nicht, wenn Sie müde sind oder unter dem Einfluß von Drogen, Alkohol oder Medikamenten stehen.** Ein Moment der Unachtsamkeit beim Gebrauch von Geräten kann zu ernsthaften Verletzungen führen.
 - b. **Verwenden Sie Schutzausrüstung. Tragen Sie stets einen Augenschutz.** Schutzausrüstung wie Staubmaske, rutschfeste Sicherheitsschuhe, Schutzhelm oder Gehörschutz, je nach Art und Einsatz des Gerätes, verringert das Risiko von Verletzungen.
 - c. **Vermeiden Sie eine unbeabsichtigte Inbetriebnahme. Stellen Sie sicher, daß sich der Schalter in der Aus-Stellung befindet, bevor das Gerät mit dem Netz verbunden wird.** Durch das Tragen des Gerätes mit dem Finger am Schalter oder durch das Verbinden eingeschalteter Geräte werden Unfälle provoziert.
 - d. **Entfernen Sie EinstellGeräte oder Schraubenschlüssel, bevor Sie das Gerät einschalten.** Ein Gerät oder Schlüssel, der sich in einem drehenden Teil befindet, kann zu Verletzungen führen.
 - e. **Nicht zu weit nach vorne strecken! Achten Sie auf einen sicheren Stand, um in jeder Arbeitsposition das Gleichgewicht zu halten.** Dadurch können Sie das Gerät in unerwarteten Situationen besser unter Kontrolle halten.
 - f. **Tragen Sie geeignete Kleidung. Tragen Sie keine weite Kleidung oder Schmuck. Halten Sie Haare, Kleidung und Handschuhe fern von sich bewegenden Teilen.** Lockere Kleidung, Schmuck oder lange Haare können von sich bewegenden Teilen erfaßt werden.
 - g. **Falls Staubabsaug- und -fangvorrichtungen vorhanden sind, vergewissern Sie sich, daß diese angeschlossen sind und richtig verwendet werden.** Das Verwenden dieser Einrichtungen verringert Gefährdungen durch Staub.
- ### 4. Gebrauch und Pflege von Geräten
- a. **Überlasten Sie das Gerät nicht. Verwenden Sie für Ihre Arbeit das dafür bestimmte Gerät.** Mit dem passenden Gerät arbeiten Sie besser und sicherer im angegebenen Leistungsbereich.
 - b. **Benutzen Sie kein Gerät, dessen Schalter defekt ist.** Ein Gerät, das sich nicht mehr ein- oder ausschalten läßt, ist gefährlich und muß repariert werden.
 - c. **Ziehen Sie den Stecker aus der Steckdose, bevor Sie Einstellungen vornehmen, Zubehöerteile wechseln oder das Gerät weglegen.** Diese Vorsichtsmaßnahme verhindert den unbeabsichtigten Start des Gerätes.

- d. **Bewahren Sie unbenutzte Geräte außerhalb der Reichweite von Kindern auf. Lassen Sie Geräte nicht von Personen benutzen, die damit nicht vertraut sind oder diese Anweisungen nicht gelesen haben.** Geräte sind gefährlich, wenn Sie von unerfahrenen Personen benutzt werden.
- e. **Halten Sie Geräte in einem einwandfreien Zustand. Kontrollieren Sie, ob bewegliche Teile falsch ausgerichtet sind oder klemmen und ob Teile gebrochen oder so beschädigt sind, daß die Funktion des Gerätes beeinträchtigt ist. Lassen Sie beschädigte Geräte vor dem Gebrauch reparieren.** Viele Unfälle haben ihre Ursache in schlecht gewarteten Geräten.
- f. **Halten Sie Schneidgeräte scharf und sauber.** Sorgfältig gepflegte Schneidgeräte mit scharfen Schneidkanten verklemmen sich weniger und sind leichter zu führen.
- g. **Verwenden Sie Gerät, Zubehör, Einsatz-Bits, usw. entsprechend diesen Anweisungen und so, wie es für diesen speziellen Gerätetyp vorgeschrieben ist. Berücksichtigen Sie dabei die Arbeitsbedingungen und die auszuführende Arbeit.** Der Gebrauch von Geräten für andere als die vorgesehenen Anwendungen kann zu gefährlichen Situationen führen.
5. **Service**
- a. **Lassen Sie Ihr Gerät nur von qualifiziertem Fachpersonal und nur mit Original-Ersatzteilen reparieren.** Damit wird gewährleistet, daß die Sicherheit des Gerätes erhalten bleibt.

Zusätzliche Sicherheitsanweisungen für Schlagbohrer

- ◆ **Tragen Sie bei Schlagbohrmaschinen einen Gehörschutz.** Lärm kann Gehörschäden verursachen.
- ◆ **Verwenden Sie die im Lieferumfang des Werkzeugs enthaltenen Zusatzhandgriffe.** Ein Kontrollverlust kann Personenverletzungen verursachen.

Elektrische Sicherheit



Dieses Gerät ist schutzisoliert, daher ist keine Erdleitung erforderlich. Überprüfen Sie immer, ob die Netzspannung der auf dem Typenschild des Elektrowerkzeuges angegebenen Spannung entspricht.

Merkmale

Dieses Gerät weist einige oder alle der folgenden Merkmale auf.

1. Drehzahl-Regelschalter
2. Ausschaltsperr
3. Drehzahl-Vorwahlschalter
4. Rechts-/Linkslaufschalter

5. Zweigang-Wahlschalter
6. Betriebsartenschalter
7. Bohrfutter
8. Tiefenanschlag
9. Seitenhandgriff

Montage

Achtung! Vergewissern Sie sich vor der Montage, daß das Gerät ausgeschaltet ist und daß der Netzstecker gezogen wurde.

Anbringen des Seitenhandgriffs und des Tiefenanschlags (Abb. A)

- ◆ Drehen Sie den Griff gegen den Uhrzeigersinn, bis der Seitenhandgriff (9) wie angegeben vorne auf das Gerät geschoben werden kann.
- ◆ Drehen Sie den Seitenhandgriff in die gewünschte Stellung.
- ◆ Stellen Sie die Bohrtiefe wie unten angegeben ein.
- ◆ Ziehen Sie den Seitenhandgriff an, indem Sie ihn im Uhrzeigersinn drehen.

Anbringen eines Bohrers oder einer Schrauber Klinge (Abb. B)

- ◆ Öffnen Sie das Bohrfutter, indem Sie den vorderen Teil (10) mit der einen Hand aufdrehen, während Sie den hinteren Teil (9) mit der anderen Hand festhalten.
- ◆ Setzen Sie den Schaft (12) des Bohrers bzw. der Schrauber Klinge in das Bohrfutter, und ziehen Sie das Bohrfutter fest an.

Entfernen und Anbringen des Bohrfutters (Abb. C)

- ◆ Öffnen Sie das Bohrfutter vollständig.
- ◆ Entfernen Sie die Bohrfutter-Sicherungsschraube (13), die sich im vorderen Teil des Bohrfutters befindet, indem Sie sie mit einem Schraubendreher im Uhrzeigersinn drehen.
- ◆ Spannen Sie einen Innensechskantschlüssel (14) in das Bohrfutter ein, und schlagen Sie wie angegeben mit einem Hammer auf den Innensechskantschlüssel.
- ◆ Entfernen Sie den Innensechskantschlüssel.
- ◆ Entfernen Sie das Bohrfutter, indem Sie es gegen den Uhrzeigersinn drehen.
- ◆ Um das Bohrfutter wieder anzubringen, schrauben Sie es auf die Spindel, und sichern Sie es mit der Bohrfutter-Sicherungsschraube.

Gebrauch

Achtung! Beschleunigen Sie den Arbeitsvorgang nicht mit Gewalt. Vermeiden Sie eine Überlastung des Gerätes.



Achtung! Informieren Sie sich vor dem Bohren in Wände, Böden und Decken über den genauen Verlauf von Leitungen und Rohren.

Wahl der Laufrichtung

- ◆ Zum Bohren sowie zum Eindrehen von Schrauben verwenden Sie den Rechtslauf (im Uhrzeigersinn).
- ◆ Zum Lösen von Schrauben sowie zum Lösen eines festsitzenden Bohrers verwenden Sie den Linkslauf (gegen den Uhrzeigersinn).
- ◆ Für Rechtslauf stellen Sie den Rechts-/Linkslaufschalter (4) in die Neutralstellung.
- ◆ Für Linkslauf drehen Sie den Rechts-/Linkslaufschalter (4) nach links.

Achtung! Ändern Sie niemals die Laufrichtung, während der Motor läuft.

Wahl der Betriebsart

- ◆ Um in Mauerwerk zu bohren, stellen Sie den Betriebsartenschalter (4) in die Position .
- ◆ Um in andere Materialien zu bohren sowie zum Schrauben stellen Sie den Betriebsartenschalter (4) in die Position .

Zweigang-Wahlschalter (Abb. D)

- ◆ Zum Bohren in Stahl und für Schraubeinsätze drehen Sie den Zweigang-Wahlschalter (5) in die Position 1, indem Sie die Zahl mit dem Pfeil (15) ausrichten (erster Gang).
- ◆ Zum Bohren in andere Materialien als Stahl drehen Sie den Zweigang-Wahlschalter (5) in die Position 2, indem Sie die Zahl mit dem Pfeil (15) ausrichten (zweiter Gang).

Einstellen der Bohrtiefe (Abb. E)

- ◆ Lockern Sie den Seitenhandgriff (9), indem Sie ihn gegen den Uhrzeigersinn drehen.
- ◆ Stellen Sie den Tiefenanschlag (8) auf die gewünschte Position ein. Die maximale Bohrtiefe ist der Abstand zwischen der Spitze des Bohrers und dem vorderen Ende des Tiefenanschlags.
- ◆ Ziehen Sie den Seitenhandgriff an, indem Sie ihn im Uhrzeigersinn drehen.

Ein- und Ausschalten

- ◆ Um das Gerät einzuschalten, drücken Sie auf den Drehzahl-Regelschalter (1). Je tiefer Sie den Schalter drücken, umso höher ist die Drehzahl des Geräts. Ist das Gerät mit einem Drehzahl-Vorwahlknopf (3) ausgestattet, stellen Sie diesen auf den gewünschten Drehzahlbereich ein. Im Allgemeinen sollten für Bohrer mit großen Durchmessern niedrige Drehzahlen und für Bohrer mit kleineren Durchmessern hohe Drehzahlen verwendet werden.

- ◆ Drücken Sie für Dauerbetrieb die Ausschaltsperrung (2). Sie können nun den Drehzahl-Regelschalter loslassen. Diese Option steht nur bei voller Drehzahl oder einer beliebigen mit dem Drehzahl-Vorwahlknopf (3) voreingestellten Drehzahl zur Verfügung.
- ◆ Um das Gerät auszuschalten, lassen Sie den Geschwindigkeitsregelschalter los. Ausschalten im Dauerbetrieb: drücken Sie den Drehzahl-Regelschalter erneut, und lassen Sie ihn wieder los.

Wartung

Ihr Werkzeug wurde im Hinblick auf eine lange Lebensdauer und einen möglichst geringen Wartungsaufwand entwickelt. Ein dauerhafter, einwandfreier Betrieb setzt eine regelmäßige Pflege und Reinigung voraus.

- ◆ Reinigen Sie die Lüftungsschlitze regelmäßig mit einem sauberen, trockenen Farbpinsel.
- ◆ Verwenden Sie zur Reinigung des Geräts nur milde Seifenlösung und ein feuchtes Tuch. Lassen Sie niemals Flüssigkeiten in das Gerät gelangen und tauchen Sie niemals Teile des Geräts in Flüssigkeit ein.

Umweltschutz



Getrennte Entsorgung. Dieses Produkt darf nicht über den normalen Hausmüll entsorgt werden.

Sollte Ihr Black & Decker Produkt eines Tages erneuert werden müssen, oder falls Sie es nicht weiter verwenden wollen, so darf es nicht über den Hausmüll entsorgt werden. Stellen Sie dieses Produkt zur getrennten Entsorgung bereit.



Durch die getrennte Entsorgung gebrauchter Produkte und Verpackungen können die Materialien recycelt und wiederverwertet werden. Die Wiederverwertung recycelter Materialien schont die Umwelt und verringert die Nachfrage nach Rohstoffen.

Die regionalen Bestimmungen schreiben unter Umständen die getrennte Entsorgung elektrischer Produkte aus dem Haushalt an Sammelstellen oder seitens des Händlers vor, bei dem Sie das neue Produkt erworben haben.

Black & Decker nimmt Ihre ausgedienten Black & Decker Geräte gern zurück und sorgt für eine umweltfreundliche Entsorgung und Wiederverwertung. Um diesen Dienst zu nutzen, schicken Sie bitte Ihr Produkt zu einer Vertragswerkstatt. Hier wird es dann auf unsere Kosten gesammelt.

Die Adresse der zuständigen Black & Decker Vertretung steht in diesem Handbuch, darüber läßt sich die nächstgelegene Vertragswerkstatt ermitteln. Außerdem ist eine Liste der Vertragswerkstätten und aller Kundendienststellen von Black & Decker sowie der zuständigen Ansprechpartner im Internet zu finden unter: www.2helpU.com

Technische Daten

		KR999
Spannung	V _{AC}	230
Leistungsaufnahme	W	1.100
Leerlaufdrehzahl	min ⁻¹	0-1.280 / 0-2.800
Max. Bohrkapazität		
Beton	mm	16
Stahl	mm	13
Holz	mm	40
Gewicht	kg	3,2

EG-Konformitätserklärung

KR999

Black & Decker erklärt, daß diese Produkte folgende Konformität erfüllen:
98/37/EWG, 89/336/EWG, EN 60745, EN 55014, EN 61000

L_{PA} (Schalldruck) 94 dB(A), L_{WA} (Schalleistung) 105 dB(A),
gewichtete Hand-/Armvibrationen 16,75 m/s²

K_{PA} (Schalldruck-Unsicherheitsfaktor) 3 dB(A),

K_{WA} (Schalleistungs-Unsicherheitsfaktor) 3 dB(A)



Kevin Hewitt
Director of Consumer Engineering
Spennymoor, County Durham DL16 6JG,
Vereinigtes Königreich
1-7-2005

Garantie

Black & Decker vertraut auf die Qualität der eigenen Geräte und bietet dem Käufer eine außergewöhnliche Garantie. Diese Garantiezusage versteht sich unbeschadet der gesetzlichen Gewährleistungsansprüche und schränkt diese keinesfalls ein. Sie gilt in sämtlichen Mitgliedsstaaten der Europäischen Union und der Europäischen Freihandelszone EFTA.

Tritt innerhalb von 24 Monaten ab Kaufdatum an einem Gerät von Black & Decker ein auf Material- oder Verarbeitungsfehler zurückzuführender Mangel auf, garantiert Black & Decker den Austausch defekter Teile, die Reparatur von Geräten mit üblichem Verschleiß bzw. den Austausch eines mangelhaften Geräts, ohne den Kunden dabei mehr als unbedingt nötig in Anspruch zu nehmen, allerdings vorbehaltlich folgender Ausnahmen:

- ◆ wenn das Gerät gewerblich, beruflich oder im Verleihgeschäft benutzt wurde;
- ◆ wenn das Gerät mißbräuchlich verwendet oder mit mangelnder Sorgfalt behandelt wurde;
- ◆ wenn das Gerät durch irgendwelche Fremdeinwirkung beschädigt wurde;
- ◆ wenn ein unbefugter Reparaturversuch durch anderes Personal als das einer Vertragswerkstatt oder des Black & Decker-Kundendienstes unternommen wurde.

Zur Inanspruchnahme dieser Garantie ist dem Verkäufer bzw. der Vertragswerkstatt ein Kaufnachweis vorzulegen. Der Kaufnachweis muß Kaufdatum und Gerätetyp bescheinigen. Die Adresse des zuständigen Büros von Black & Decker steht in dieser Anleitung, darüber läßt sich die nächstgelegene Vertragswerkstatt ermitteln. Außerdem ist eine Liste der Vertragswerkstätten und aller Kundendienststellen von Black & Decker sowie der zuständigen Ansprechpartner im Internet zu finden unter: www.2helpU.com

Bitte besuchen Sie unsere Webseite www.blackanddecker.de, um Ihr neues Black & Decker Produkt zu registrieren und über neue Produkte und Sonderangebote aktuell informiert zu werden. Weitere Informationen über die Marke Black & Decker und unsere Produkte finden Sie unter www.blackanddecker.de

Uso previsto

Il trapano a percussione Black & Decker è stato progettato per perforare legno, metalli, plastica e muratura, nonché per funzionare come cacciavite.

L'utensile è stato progettato per un uso individuale.

Norme generiche di sicurezza

Attenzione! Leggere tutte le istruzioni. La mancata osservazione delle presenti istruzioni potrebbe causare scosse elettriche, incendi e/o infortuni gravi. Il termine "elettroutensile" che ricorre in tutte le avvertenze seguenti si riferisce ad utensili elettrici con o senza filo.

CONSERVARE QUESTE ISTRUZIONI.

1. Area di lavoro

a. **Mantenere pulita e bene illuminata l'area di lavoro.**

Il disordine e la scarsa illuminazione possono causare incidenti.

b. **Evitare d'impiegare gli elettroutensili in ambienti esposti al rischio di esplosione, ad esempio in presenza di liquidi, gas o polveri infiammabili.**

Gli elettroutensili producono scintille che possono far infiammare la polvere o i fumi.

c. **Mantenere lontani bambini ed astanti mentre si usa l'elettroutensile.**

Eventuali distrazioni possono comportare la perdita del controllo dell'utensile.

2. Sicurezza elettrica

a. **La spina elettrica deve essere adatta alla presa.**

Evitare assolutamente di alterare la spina. Non impiegare spine adattatrici con utensili provvisti di messa a terra. L'uso di spine inalterate e delle prese corrispondenti riduce il rischio di scosse elettriche.

b. **Evitare il contatto fisico con superfici collegate a terra, come tubi, radiatori, forni e frigoriferi.**

Un corpo collegato a terra è esposto maggiormente al rischio di scosse elettriche.

c. **Custodire gli elettroutensili al riparo dalla pioggia o dall'umidità.**

L'eventuale infiltrazione di acqua in un elettroutensile aumenta il rischio di scosse elettriche.

d. **Non esporre il cavo a sollecitazioni. Non usare il cavo per trasportare o trainare l'utensile e non tirarlo per estrarre la spina dalla presa di corrente.**

Mantenere il cavo al riparo dal calore, da bordi taglienti e/o da parti in movimento. I cavi elettrici danneggiati o aggrovigliati aumentano il rischio di scosse elettriche.

e. **Se l'elettroutensile viene adoperato all'aperto, usare esclusivamente prolunghe omologate per l'impiego all'esterno.**

Un cavo adatto per uso esterno riduce il rischio di scosse elettriche.

3. Sicurezza delle persone

a. **È importante concentrarsi su ciò che si sta facendo e maneggiare con giudizio l'elettroutensile. Non adoperare l'elettroutensile se si è stanchi o sotto l'effetto di stupefacenti, alcol o medicinali.**

Un attimo di distrazione può causare gravi infortuni personali.

b. **Indossare sempre un equipaggiamento protettivo. Indossare sempre degli occhiali di sicurezza.**

Avendo cura d'indossare l'equipaggiamento protettivo necessario - ad esempio maschera antipolvere, calzature antiscivolo, casco ed otoprotezioni - si ridurrà il rischio di infortuni.

c. **Evitare l'accensione involontaria dell'utensile. Prima d'inserire la spina nella presa, controllare che l'interruttore sia su Off.**

Il trasporto di elettroutensili tenendo le dita sull'interruttore oppure l'inserimento della spina di alimentazione di un elettroutensile con l'interruttore di accensione su On, aumenta il rischio di incidenti.

d. **Prima di accendere un elettroutensile, togliere eventuali chiavi o attrezzi di regolazione.**

Un attrezzo o una chiave lasciati in un componente mobile dell'elettroutensile possono causare lesioni.

e. **Non sporgersi. Mantenere sempre un buon equilibrio evitando posizioni malsicure.**

In questo modo è possibile controllare meglio l'utensile in situazioni inaspettate.

f. **Vestirsi adeguatamente. Evitare di indossare indumenti larghi o gioielli. Tenere capelli, vestiti e guanti lontani da pezzi in movimento.**

Vestiti larghi, gioielli o capelli lunghi potranno impigliarsi nei componenti in movimento.

g. **Se gli utensili sono provvisti di attacchi per la connessione di dispositivi di aspirazione o raccolta della polvere, assicurarsi che questi siano installati e utilizzati correttamente.**

L'impiego di tali dispositivi può ridurre i rischi correlati alle polveri.

4. Uso e cura degli elettroutensili

a. **Non sovraccaricare l'utensile. Usare l'elettroutensile idoneo al lavoro da eseguire.**

L'elettroutensile appropriato permetterà una migliore e più sicura lavorazione alla potenza nominale prevista.

b. **Non utilizzare elettroutensili con interruttori difettosi.**

Un elettroutensile che non può essere controllato mediante l'interruttore è pericoloso e deve essere riparato.

c. **Estrarre la spina dalla presa di corrente prima di regolare l'utensile, di sostituire degli accessori o di riporre l'utensile.**

Queste precauzioni di sicurezza riducono le possibilità che l'utensile venga messo in funzione accidentalmente.

- d. **Quando non vengono usati, gli elettrotensili devono essere custoditi fuori della portata dei bambini. Non consentire l'uso dell'utensile a persone inesperte o che non abbiano letto le presenti istruzioni.** Gli elettrotensili risultano pericolosi se usati da persone inesperte.
- e. **Sottoporre gli elettrotensili alle procedure di manutenzione del caso. Verificare che le parti mobili siano bene allineate e non inceppate, che non vi siano componenti rotti e che non sussistano altre condizioni che possano compromettere il funzionamento dell'elettrotensile. In caso di danni, riparare l'elettrotensile prima dell'uso.** La scarsa manutenzione causa molti incidenti.
- f. **Mantenere affilati e puliti gli utensili da taglio.** Se sottoposti alla corretta manutenzione, gli utensili da taglio con taglienti affilati s'inceppano meno frequentemente e sono più facili da manovrare.
- g. **Utilizzare l'elettrotensile, gli accessori, le punte ecc. in conformità delle presenti istruzioni e secondo la specifica destinazione prevista, tenendo conto delle condizioni di lavoro e del lavoro da completare.** L'impiego degli elettrotensili per usi diversi da quelli previsti può dar luogo a situazioni di pericolo.

5. Riparazioni

- a. **Fare riparare l'utensile solo ed esclusivamente da personale specializzato e solo impiegando pezzi di ricambio originali,** per conservare le condizioni di sicurezza dell'elettrotensile.

Ulteriori istruzioni di sicurezza per trapani a percussione

- ◆ **Indossare protezioni acustiche per utilizzare i trapani a percussione.** L'esposizione al rumore può causare la perdita dell'udito.
- ◆ **Utilizzare le impugnature ausiliarie fornite con l'elettrotensile.** La perdita di controllo può causare lesioni.

Sicurezza elettrica



Il doppio isolamento di cui è provvisto l'elettrodomestico rende superfluo il filo di terra. Controllare sempre che l'alimentazione corrisponda alla tensione indicata sulla targhetta delle caratteristiche.

Caratteristiche

Questo elettrotensile è dotato di tutte le caratteristiche elencate di seguito, o di alcune di esse.

1. Interruttore velocità variabile
2. Pulsante di bloccaggio
3. Interruttore di controllo per velocità variabile

4. Selettore avanti/indietro
5. Selettore della velocità
6. Selettore della modalità di perforazione
7. Mandrino
8. Arresto di profondità
9. Impugnatura laterale

Montaggio

Attenzione! Prima di montarlo assicuratevi che l'utensile sia spento e desinserito.

Installazione dell'impugnatura laterale e dell'arresto di profondità (fig. A)

- ◆ Ruotare l'impugnatura in senso antiorario finché non è possibile far scivolare l'impugnatura laterale (9) sul lato anteriore dell'elettrotensile, come mostrato.
- ◆ Girare l'impugnatura laterale nella posizione desiderata.
- ◆ Impostare la profondità di foratura come descritto di seguito.
- ◆ Serrare la manopola laterale, ruotando l'impugnatura in senso orario.

Inserimento di una punta di trapano o cacciavite (fig. B)

- ◆ Aprire il mandrino girando con una mano la parte anteriore (10) mentre con l'altra mano si sostiene la parte posteriore (9).
- ◆ Inserire lo stelo della punta (12) nel mandrino e serrarlo saldamente.

Rimozione e reinserimento del mandrino (fig. C)

- ◆ Aprire il mandrino il più possibile.
- ◆ Con un cacciavite ruotare in senso orario le vite che fissa il mandrino (13) - che si trova sul lato anteriore del mandrino stesso - per estrarla.
- ◆ Stringere una chiave Allen (14) nel mandrino e percuoterla con un martello, come illustrato.
- ◆ Rimuovere la chiave Allen.
- ◆ Rimuovere il mandrino, ruotandolo in senso antiorario.
- ◆ Per rimontare il mandrino, avvitare sull'alberino e bloccarlo con l'apposita vite di ritegno.

Uso

Attenzione! Lasciare che l'utensile lavori al suo ritmo, senza sovraccaricarlo.

Attenzione! Prima di forare pareti, pavimenti o soffitti, verificare l'ubicazione di cavi elettrici e tubazioni.



Selezione del senso di rotazione

- ◆ Per trapanare e avvitare, selezionare il senso di rotazione in avanti (senso orario).

- ◆ Per svitare o per togliere una punta inceppata, selezionare il senso di rotazione indietro (senso antiorario).
- ◆ Per selezionare la rotazione in avanti, spostare il selettore avanti/indietro (4) in posizione neutra.
- ◆ Per selezionare la rotazione inversa, ruotare il selettore avanti/indietro (4) verso sinistra.

Attenzione! Non invertire mai il senso di rotazione mentre l'utensile è in funzione.

Selezione della modalità di perforazione

- ◆ Per perforare la muratura, impostare il selettore di modalità del trapano (4) sulla posizione .
- ◆ Per perforare altri materiali e per avvitare, impostare il selettore di modalità del trapano (4) sulla posizione .

Selettore della velocità (fig. D)

- ◆ Per forare l'acciaio ed avvitare le viti, ruotare il selettore della velocità (5) in posizione 1 allineando il numero con la freccia (15) (prima velocità).
- ◆ Per forare materiali diversi dall'acciaio ed avvitare le viti, ruotare il selettore della velocità (5) in posizione 2 allineando il numero con la freccia (15) (seconda velocità).

Regolazione della profondità di perforazione (fig. E)

- ◆ Allentare l'impugnatura laterale (9) ruotandola in senso antiorario.
- ◆ Regolare l'arresto di profondità (8) sulla posizione desiderata. La profondità massima di perforazione equivale alla distanza tra la punta del trapano e l'estremità anteriore dell'arresto di profondità.
- ◆ Serrare la manopola laterale, ruotando l'impugnatura in senso orario.

Avviamento e spegnimento

- ◆ Per accendere l'utensile, premere l'interruttore variatore di velocità (1). La velocità dell'utensile dipende dalla pressione esercitata sull'interruttore. Se l'utensile è dotato di manopola per il controllo della velocità (3), impostarla sulla velocità necessaria. Come regola generale, utilizzare velocità basse per punte di trapano di diametro grande e velocità alte per punte più piccole.
- ◆ Per un funzionamento continuo, spingere il pulsante di blocco (2) e rilasciare l'interruttore per il cambio di velocità. Questa opzione è disponibile esclusivamente alla massima velocità o preimpostando una qualunque velocità con la manopola di regolazione velocità (3).
- ◆ Per spegnere l'utensile, rilasciare l'interruttore variatore di velocità. Per spegnere l'utensile in modalità di funzionamento continuo, premere di nuovo l'interruttore per il cambio di velocità e poi lasciarlo andare.

Manutenzione

Questo elettroutensile è stato progettato per funzionare a lungo con un minimo di manutenzione. Per un funzionamento sempre soddisfacente è necessario avere cura dello strumento e provvedere alla regolare pulizia.

- ◆ Pulire regolarmente le fessure di ventilazione con un pennello pulito e asciutto.
- ◆ Per pulire l'elettroutensile, usare solo sapone delicato ed un panno umido. Non immergere mai alcuna parte dello strumento in alcun tipo di liquido ed evitare l'infiltrazione di liquidi al suo interno.

Protezione dell'ambiente



Raccolta differenziata. Questo prodotto non deve essere smaltito con i normali rifiuti domestici.

Nel caso in cui si decida di sostituire l'apparecchio oppure di disfarsene in quanto non più necessario, non dovrà essere smaltito con i normali rifiuti domestici. Smaltire il prodotto tramite raccolta differenziata.



La raccolta differenziata di prodotti e imballaggi usati, consente il riciclaggio e il riutilizzo dei materiali. Riutilizzare i materiali riciclati aiuta a prevenire l'inquinamento ambientale e riduce la richiesta di materie prime.

In base alle normative locali, i servizi per la raccolta differenziata di elettrodomestici possono essere disponibili presso i punti di raccolta municipali o presso il rivenditore, al momento dell'acquisto di un nuovo prodotto.

Black & Decker offre ai suoi clienti un servizio per la raccolta differenziata e la possibilità di riciclare i prodotti Black & Decker che hanno esaurito la loro durata in servizio. Per usufruire del servizio, è sufficiente restituire il prodotto a qualsiasi tecnico autorizzato, incaricato della raccolta per conto dell'azienda.

Per individuare il tecnico autorizzato più vicino, rivolgersi alla sede Black & Decker locale, presso il recapito indicato nel presente manuale. Altrimenti un elenco completo di tutti i tecnici autorizzati Black & Decker e i dettagli completi sui contatti e i servizi post-vendita sono disponibili sul sito Internet: www.2helpU.com

Dati tecnici

KR999	
Tensione	V _{AC} 230
Potenza assorbita	W 1.100
Velocità a vuoto	min ⁻¹ 0-1.280 / 0-2.800
Capacità di perforazione massima	
Calcestruzzo	mm 16
Acciaio	mm 13
Legno	mm 40
Peso	kg 3,2

Dichiarazione CE di Conformità

KR999

Black & Decker dichiara che i presenti prodotti sono conformi a:

98/37/CEE, 89/336/CEE, EN 60745, EN 55014, EN 61000

L_{pA} (pressione sonora) 94 dB(A), L_{WA} (potenza acustica) 105 dB(A), vibrazione misurata su braccio / mano 16,75 m/s²

K_{pA} (incertezza sulla pressione sonora) 3 dB(A),

K_{WA} (incertezza sulla potenza acustica) 3 dB(A)



Kevin Hewitt

Direttore tecnico prodotti di consumo
Spennymoor, County Durham DL16 6JG,
Regno Unito
1-7-2005

Garanzia

Certa della qualità dei suoi prodotti, Black & Decker offre una garanzia eccezionale. Il presente certificato di garanzia è complementare ai diritti statutari e non li pregiudica in alcun modo. La garanzia è valida entro il territorio degli Stati membri dell'Unione Europea e dell'EFTA (European Free Trade Area).

Se un prodotto Black & Decker risulta difettoso per qualità del materiale, della costruzione o per mancata conformità entro 24 mesi dalla data di acquisto, Black & Decker garantisce la sostituzione delle parti difettose, provvede alla riparazione dei prodotti se ragionevolmente usurati oppure alla loro sostituzione, in modo da ridurre al minimo il disagio del cliente a meno che:

- ◆ Il prodotto non sia stato destinato ad usi commerciali, professionali o al noleggio;
- ◆ Il prodotto non sia stato usato in modo improprio o scorretto;
- ◆ Il prodotto non abbia subito danni causati da oggetti o sostanze estranee oppure incidenti;
- ◆ Il prodotto non abbia subito tentativi di riparazione non effettuati da tecnici autorizzati né dall'assistenza Black & Decker.

Per attivare la garanzia è necessario esibire la prova comprovante l'acquisto al venditore o al tecnico autorizzato. Per individuare il tecnico autorizzato più vicino, rivolgersi alla sede Black & Decker locale, presso il recapito indicato nel presente manuale. Altrimenti un elenco completo di tutti i tecnici autorizzati Black & Decker e i dettagli completi sui contatti e i servizi post-vendita sono disponibili su Internet presso: **www.2helpU.com**

I clienti che desiderano registrare il nuovo prodotto Black & Decker e ricevere gli aggiornamenti sui nuovi prodotti e le offerte speciali, sono invitati a visitare il sito Web (**www.blackanddecker.it**). Ulteriori informazioni sul marchio e la gamma di prodotti Black & Decker sono disponibili all'indirizzo **www.blackanddecker.it**

Utilisation prévue

Votre perceuse à percussion Black & Decker a été conçue pour percer le bois, le métal, le plastique et la maçonnerie, ainsi que pour fonctionner comme visseuse-dévisseuse. Cet outil a été conçu pour une utilisation exclusivement domestique.

Consignes générales de sécurité

Attention ! Lisez toutes les instructions. Le non-respect des instructions indiquées ci-dessous peut entraîner une électrocution, un incendie ou de graves blessures. La notion d'« outil électroportatif » mentionnée par la suite se rapporte à des outils électriques raccordés au secteur (avec câble de raccordement) ou fonctionnant sur batteries (sans fil). GARDEZ PRÉCIEUSEMENT CES CONSIGNES DE SECURITE.

1. Zone de travail

- a. **Maintenez la zone de travail propre et bien éclairée.**
Un lieu de travail en désordre ou mal éclairé augmente le risque d'accidents.
- b. **N'utilisez pas les outils électroportatifs dans un environnement présentant des risques d'explosion ni en présence de liquides, gaz ou poussières inflammables.** Les outils électroportatifs génèrent des étincelles risquant d'enflammer les poussières ou les vapeurs.
- c. **Tenez les enfants et autres personnes éloignés durant l'utilisation de l'outil électroportatif.** En cas d'inattention, vous risquez de perdre le contrôle sur l'outil.

2. Sécurité électrique

- a. **La fiche de secteur de l'outil électroportatif doit convenir à la prise de courant. Ne modifiez en aucun cas la fiche. N'utilisez pas de fiches d'adaptateur avec des outils ayant une prise de terre.** Les fiches non modifiées et les prises de courant appropriées réduisent le risque d'électrocution.
- b. **Évitez le contact physique avec des surfaces mises à la terre telles que tuyaux, radiateurs, fours et réfrigérateurs.** Il y a un risque élevé d'électrocution si votre corps est relié à la terre.
- c. **N'exposez pas l'outil électroportatif à la pluie ni à l'humidité.** La pénétration d'eau dans un outil électroportatif augmente le risque d'électrocution.
- d. **Préservez le câble d'alimentation. N'utilisez pas le câble à d'autres fins que celles prévues, notamment pour porter l'outil, l'accrocher voire le débrancher de la prise de courant. Maintenez le câble éloigné des sources de chaleur, des parties grasses, des bords tranchants ou des parties de l'outil en rotation.**
Un câble endommagé ou enchevêtré augmente le risque d'électrocution.

- e. **Si vous utilisez l'outil électroportatif à l'extérieur, utilisez une rallonge homologuée pour utilisation à l'air libre.** L'utilisation d'une rallonge électrique homologuée pour les applications extérieures réduit le risque d'électrocution.

3. Sécurité personnelle

- a. **Restez vigilant, surveillez ce que vous faites. Faites preuve de bon sens quand vous utilisez l'outil électroportatif. N'utilisez pas l'outil lorsque vous êtes fatigué ou après avoir consommé de l'alcool, des drogues ou avoir pris des médicaments.** Un moment d'inattention lors de l'utilisation de l'outil peut entraîner de graves blessures.
 - b. **Portez des équipements de protection. Portez toujours des lunettes de protection.** Le port d'équipements de protection personnelle tels que masque anti-poussières, chaussures de sécurité antidérapantes, casque ou protection auditive, selon le travail à effectuer, réduit le risque de blessures.
 - c. **Évitez une mise en route accidentelle. Avant de brancher l'outil, vérifiez que l'interrupteur est sur la position arrêt.** Le transport ou le branchement d'outils électroportatifs avec l'interrupteur en position marche est une invite à l'accident.
 - d. **Enlevez tout outil ou clé de réglage avant de mettre l'outil en marche.** Une clé ou un outil se trouvant sur une partie en rotation peut causer des blessures.
 - e. **Ne surestimez pas vos capacités. Conservez en permanence votre équilibre et les deux pieds à terre.** Vous contrôlerez mieux l'outil dans des situations inattendues.
 - f. **Portez des vêtements appropriés. Ne portez pas de vêtements amples ni de bijoux. N'approchez pas les cheveux, vêtements ou gants des parties de l'outil en rotation.** Les vêtements amples, les bijoux ou les cheveux longs peuvent être attrapés dans les pièces en mouvement.
 - g. **Si des dispositifs servant à aspirer ou à recueillir les poussières doivent être utilisés, vérifiez qu'ils sont correctement raccordés et utilisés.** L'utilisation de tels dispositifs réduit les dangers dus aux poussières.
- ### 4. Utilisation des outils électroportatifs et précautions
- a. **Ne surchargez pas l'outil. Utilisez l'outil électroportatif approprié pour le travail à effectuer.** Avec l'outil électroportatif approprié, vous travaillerez mieux et avec plus de sécurité à la vitesse pour laquelle il a été conçu.
 - b. **N'utilisez pas un outil électroportatif dont l'interrupteur est défectueux.** Un outil électroportatif qui ne peut plus être mis en ou hors fonctionnement est dangereux et doit être réparé.

- c. **Retirez la fiche de la prise de courant avant d'effectuer des réglages sur l'outil, de changer les accessoires ou de ranger l'outil.** Cette mesure de précaution empêche une mise en marche par mégarde.
- d. **Rangez les outils électroportatifs hors de portée des enfants. Ne laissez pas les personnes n'étant pas familiarisées avec l'outil ou n'ayant pas lu ces instructions l'utiliser.** Les outils électroportatifs sont dangereux lorsqu'ils sont utilisés par des personnes non initiées.
- e. **Prenez soin des outils électroportatifs. Vérifiez que les parties en mouvement fonctionnent correctement et qu'elles ne sont pas coincées ; vérifiez qu'il n'y a pas de pièces cassées ou endommagées susceptibles de nuire au bon fonctionnement de l'outil. S'il est endommagé, faites réparer l'outil avant de l'utiliser.** De nombreux accidents sont dus à des outils électroportatifs mal entretenus.
- f. **Maintenez les outils de coupe aiguisés et propres.** Des outils soigneusement entretenus avec des bords tranchants bien aiguisés se coincent moins souvent et peuvent être guidés plus facilement.
- g. **Utilisez les outils électroportatifs, les accessoires, les outils à monter etc. conformément à ces instructions et aux prescriptions en vigueur pour ce type d'outils. Tenez compte également des conditions de travail et du travail à effectuer.** L'utilisation des outils électroportatifs à d'autres fins que celles prévues peut entraîner des situations dangereuses.
5. **Réparations**
- a. **Faites réparer votre outil électroportatif uniquement par du personnel qualifié et seulement avec des pièces de rechange d'origine.** Cela garantira le maintien de la sécurité de votre outil.

Instructions de sécurité supplémentaires pour les perceuses à percussion

- ◆ **Portez une protection auditive avec les perceuses à percussion.** L'exposition au bruit peut causer des pertes de l'audition.
- ◆ **Utilisez les poignées additionnelles fournies avec l'outil.** Une perte de contrôle peut provoquer des blessures.

Sécurité électrique



L'outil est doublement isolé ; par conséquent, aucun câble de masse n'est nécessaire. Vérifiez si la tension mentionnée sur la plaque signalétique correspond bien à celle du réseau sur site.

Caractéristiques

Cet outil comprend toutes ou certaines des caractéristiques suivantes.

1. Interrupteur à variateur de vitesse
2. Bouton de verrouillage
3. Bouton de commande à variateur de vitesse
4. Sélecteur de rotation droite / gauche
5. Sélecteur à deux vitesses
6. Sélecteur de mode de perçage
7. Mandrin
8. Butée de profondeur
9. Poignée latérale

Assemblage

Attention ! Avant l'assemblage, assurez-vous que l'outil est éteint et débranché.

Comment ajuster la poignée latérale et la butée de profondeur (fig. A)

- ◆ Faites tourner la poignée dans le sens inverse des aiguilles d'une montre jusqu'à ce que vous puissiez faire glisser la poignée latérale (9) sur le devant de l'outil comme indiqué.
- ◆ Faites tourner la poignée latérale dans la position souhaitée.
- ◆ Réglez la profondeur de perçage comme décrit ci-dessous.
- ◆ Serrez la poignée latérale en la faisant tourner dans le sens des aiguilles d'une montre.

Comment installer un foret ou un embout de tournevis (fig. B)

- ◆ Ouvrez le mandrin en faisant tourner la partie avant (10) d'une main tout en tenant la partie arrière (9) de l'autre main.
- ◆ Insérez la tige du foret (12) dans le mandrin et serrez fermement le mandrin.

Comment enlever et replacer le mandrin (fig. C)

- ◆ Ouvrez le mandrin jusqu'à son ouverture maximum.
- ◆ Enlevez la vis de fixation du mandrin(13) situé à l'avant du mandrin en le faisant tourner dans le sens des aiguilles d'une montre à l'aide d'un tournevis.
- ◆ Placez une clé Allen (14) dans le mandrin et enfoncez-la avec un marteau comme indiqué.
- ◆ Enlevez la clé Allen.
- ◆ Enlevez le mandrin en le faisant tourner dans le sens inverse des aiguilles d'une montre.
- ◆ Pour replacer le mandrin, vissez-le sur l'arbre et serrez-le avec la vis de serrage.

Utilisation

Attention ! Laissez l'outil fonctionner à sa propre vitesse. Ne le surchargez pas.



Attention ! Avant de percer les murs, les planchers ou les plafonds, vérifiez l'emplacement des fils électriques et des tuyaux.

Sélection du sens de rotation

- ◆ Pour le perçage et le serrage des vis, utilisez la rotation vers l'avant (dans le sens des aiguilles d'une montre).
- ◆ Pour desserrer les vis ou enlever un foret de perçage coincé, utilisez la rotation vers l'arrière (dans le sens inverse des aiguilles d'une montre).
- ◆ Pour sélectionner la rotation vers l'avant, poussez le sélecteur de rotation droite / gauche (4) en position neutre.
- ◆ Pour sélectionner la rotation vers l'arrière, poussez le sélecteur de rotation droite / gauche (4) vers la gauche.

Attention ! Ne changez jamais le sens de rotation lorsque le moteur est en marche.

Sélection du mode de perçage

- ◆ Pour le perçage dans la maçonnerie, fixez le sélecteur de mode de perçage (4) en position .
- ◆ Pour le perçage dans d'autres matériaux et le vissage, fixez le sélecteur de mode de perçage (4) en position .

Sélecteur à deux vitesses (fig. D)

- ◆ Pour percer l'acier et pour visser, positionnez le sélecteur à deux vitesses (5) sur 1 en alignant le numéro avec la flèche (15) (1ère vitesse).
- ◆ Pour percer les matériaux autres que l'acier, positionnez le sélecteur à deux vitesses (5) sur 2 en alignant le numéro avec la flèche (15) (2ème vitesse).

Réglage de la profondeur de perçage (fig. E)

- ◆ Relâchez la poignée latérale (9) en la faisant tourner dans le sens inverse des aiguilles d'une montre.
- ◆ Fixez la butée de profondeur (8) dans la position souhaitée. La profondeur de perçage maximale est égale à la distance entre l'extrémité du foret et l'extrémité avant de la butée de profondeur.
- ◆ Serrez la poignée latérale en la faisant tourner dans le sens des aiguilles d'une montre.

Démarrage et arrêt

- ◆ Pour allumer l'outil, appuyez sur l'interrupteur de vitesse variable (1). La vitesse de l'outil dépend de la force que vous exercez sur l'interrupteur.

Si l'outil est pourvu d'un bouton de commande de variation de vitesse (3), réglez-le sur la gamme de vitesse voulue. En règle générale, utilisez des vitesses lentes pour les forets de perçage de gros diamètres et les vitesses rapides pour les forets de petits diamètres.

- ◆ Pour un fonctionnement en continu, appuyez sur le bouton de verrouillage (2) et relâchez l'interrupteur de vitesse variable. Cette option est disponible uniquement à plein régime ou à toute vitesse prédéfinie avec le bouton de commande à sélecteur de vitesse (3).
- ◆ Pour éteindre l'outil, relâchez le sélecteur de vitesse. Pour éteindre l'outil lorsqu'il est en fonctionnement continu, appuyez sur l'interrupteur de vitesse variable une fois de plus et relâchez-le.

Entretien

Votre outil a été conçu pour fonctionner pendant longtemps avec un minimum d'entretien. Un fonctionnement continu satisfaisant dépend d'un nettoyage régulier et d'un entretien approprié de l'outil.

- ◆ Nettoyez régulièrement les fentes de ventilation à l'aide d'un pinceau propre et sec.
- ◆ Pour nettoyer l'outil, utilisez uniquement un détergent doux et un chiffon humide. Aucun liquide ne doit pénétrer dans l'outil. N'immergez jamais aucune pièce de l'outil dans un liquide.

Protection de l'environnement



Collecte séparée. Ce produit ne doit pas être jeté avec les déchets domestiques normaux.

Si vous décidez de remplacer ce produit Black & Decker, ou si vous n'en avez plus l'utilité, ne le jetez pas avec vos déchets domestiques. Rendez-le disponible pour une collecte séparée.



La collecte séparée des produits et emballages usés permet le recyclage des articles afin de les utiliser à nouveau. Le fait d'utiliser à nouveau des produits recyclés permet d'éviter la pollution environnementale et de réduire la demande de matières premières.

Les réglementations locales peuvent permettre la collecte séparée des produits électriques du foyer, dans des déchetteries municipales ou auprès du revendeur vous ayant vendu votre nouveau produit.

Black & Decker fournit un dispositif permettant de collecter et de recycler les produits Black & Decker lorsqu'ils ont atteint la fin de leur cycle de vie. Pour pouvoir profiter de ce service, veuillez retourner votre produit à un réparateur agréé qui se chargera de le collecter pour nous.

Pour connaître l'adresse du réparateur agréé le plus proche de chez vous, contactez le bureau Black & Decker à l'adresse indiquée dans ce manuel. Vous pourrez aussi trouver une liste des réparateurs agréés de Black & Decker et de plus amples détails sur notre service après-vente sur le site Internet à l'adresse suivante : www.2helpU.com

Caractéristiques techniques

	KR999
Tension	V_{AC} 230
Puissance absorbée	W 1.100
Vitesse à vide	min^{-1} 0-1.280 / 0-2.800
Capacité max. de perçage	
Béton	mm 16
Acier	mm 13
Bois	mm 40
Poids	kg 3,2

Déclaration de conformité CE

KR999

Black & Decker déclare que ces produits sont conformes à : 98/37/CEE, 89/336/CEE, EN 60745, EN 55014, EN 61000

L_{pA} (pression sonore) 94 dB(A), L_{WA} (puissance acoustique) 105 dB(A), poids de la vibration sur la main/bras 16,75 m/s^2

K_{pA} (incertitude de la pression acoustique) 3 dB(A),
 K_{WA} (incertitude de la puissance acoustique) 3 dB(A)



Kevin Hewitt
 Directeur Ingénierie Client
 Spennymoor, County Durham DL16 6JG,
 Royaume Uni
 1-7-2005

- ◆ Le produit a été mal utilisé ou avec négligence.
- ◆ Le produit a subi des dommages à cause d'objets étrangers, de substances ou à cause d'accidents.
- ◆ Des réparations ont été tentées par des techniciens ne faisant pas partie du service technique de Black & Decker.

Pour avoir recours à la garantie, il est nécessaire de fournir une preuve d'achat au vendeur ou à un réparateur agréé.

Pour connaître l'adresse du réparateur agréé le plus proche de chez vous, contactez le bureau Black & Decker à l'adresse indiquée dans ce manuel. Vous pourrez aussi trouver une liste des réparateurs agréés de Black & Decker et de plus amples détails sur notre service après-vente sur le site Internet à l'adresse suivante : www.2helpU.com

Visitez notre site Web www.blackanddecker.fr pour enregistrer votre nouveau produit Black & Decker et être informé des nouveaux produits et des offres spéciales. Pour plus d'informations concernant la marque Black & Decker et notre gamme de produits, consultez notre site www.blackanddecker.fr

Garantie

Black & Decker est confiant dans la qualité de ses produits et vous offre une garantie très étendue. Ce certificat de garantie est un document supplémentaire et ne peut en aucun cas se substituer à vos droits légaux. La garantie est valable sur tout le territoire des Etats Membres de l'Union Européenne et de la Zone de Libre Echange Européenne.

Si un produit Black & Decker s'avère défectueux en raison de matériaux en mauvaises conditions, d'une erreur humaine, ou d'un manque de conformité dans les 24 mois suivant la date d'achat, Black & Decker garantit le remplacement des pièces défectueuses, la réparation des produits usés ou cassés ou remplace ces produits à la convenance du client, sauf dans les circonstances suivantes :

- ◆ Le produit a été utilisé dans un but commercial, professionnel, ou a été loué.

Určené použití

Vaše příklepová vrtačka Black & Decker je konstruována pro vrtání do dřeva, kovu, plastů, zdiva ai k utahování a povolování šroubů.

Tento nástroj je určen pouze pro spotřebitelské použití.

Všeobecné bezpečnostní předpisy

Upozornění! Čtete všechny pokyny. Chyby při dodržování níže uvedených pokynů mohou způsobit elektrický úder, požár, event. těžká poranění. Níže použitý pojem 'elektronářadí' se vztahuje na elektronářadí provozované na el. síti (s přípojovacím kabelem) a na elektronářadí provozované na baterii (bez přípojovacího kabelu). TYTO PŘEDPISY DOBRĚ USCHOVEJTE.

1. Pracovní místo

- Udržujte Vaše pracovní místo čisté a uklizené.**
Nepořádek a neosvětlené pracovní oblasti mohou vést k úrazům.
- Se strojem nepracujte v prostředích ohrožených explozí, kde se nacházejí hořlavé kapaliny, plyny nebo prach.** Elektronářadí vytváří jiskry, které mohou prach nebo páry zapálit.
- Děti a jiné osoby udržujte při použití elektronářadí daleko od Vašeho pracovního místa.** Při rozptýlení můžete ztratit kontrolu nad strojem.

2. Elektrická bezpečnost

- Přípojovací zástrčka stroje musí lícovat se zásuvkou. Zástrčka nesmí být žádným způsobem upravena. Společně se stroji s ochranným uzemněním nepoužívejte žádné adaptérové zástrčky.** Neupravené zástrčky a vhodné zásuvky snižují riziko elektrického úderu.
- Zabraňte kontaktu těla s uzemněnými povrchy, jako např. potrubí, topení, sporáky a chladničky.** Je-li Vaše tělo uzemněno, existuje zvýšené riziko elektrického úderu.
- Chraňte stroj před deštěm a vlhkem.** Vniknutí vody do elektrického stroje zvyšuje nebezpečí elektrického úderu.
- Nepoužívejte kabel nesprávným způsobem.** Kabel nikdy nepoužívejte na nošení, táhnutí nebo odpojování elektrického nástroje. Udržujte kabel daleko od tepla, oleje, ostrých hran nebo pohyblivých dílů stroje. Poškozené nebo spletené kabely zvyšují riziko elektrického úderu.
- Pokud pracujete s elektronářadím venku, použijte pouze takové prodlužovací kabely, které jsou schváleny i pro venkovní použití.** Použití prodlužovacího kabelu, jež je vhodný pro použití venku, snižuje riziko elektrického úderu.

3. Bezpečnost osob

- Buďte pozorní, dávejte pozor na to, co děláte a přistupujte k práci s elektronářadím rozumně. Stroj nepoužívejte pokud jste unaveni nebo pod vlivem drog, alkoholu nebo léků.** Moment nepozornosti při použití elektronářadí může vést k vážným poraněním.
 - Používejte ochranné pomůcky. Noste vždy pomůcky pro ochranu očí.** Nošení osobních ochranných pomůcek jako maska proti prachu, bezpečnostní obuv s protiskluzovou podrážkou, ochranná přilba nebo sluchátka, podle druhu nasazení elektronářadí, snižují riziko poranění.
 - Zabraňte neúmyslnému uvedení stroje do provozu. Přesvědčte se ještě než zastrčíte zástrčku do zásuvky, že je spínač v poloze 'VYPNUTO'.** Máte-li při nošení stroje prst na spínači nebo pokud stroj připojíte ke zdroji proudu zapnutý, pak to může vést k úrazům.
 - Než stroj zapnete, odstraňte seřizovací nástroje nebo šroubovák.** Nástroj nebo klíč, který se nachází vátáčivém dílu stroje, může vést k poranění.
 - Nepřeceňujte se. Zajistěte si bezpečný postoj a vždy udržujte rovnováhu.** Tím můžete stroj v neočekávaných situacích lépe kontrolovat.
 - Noste vhodný oděv. Nenoste žádný volný oděv nebo šperky. Vlasy, oděv a rukavice udržujte daleko od pohybujících se dílů.** Volný oděv, šperky nebo dlouhé vlasy mohou být zachyceny pohybujícími se díly.
 - Lze-li namontovat odsávací či zachycující přípravky, přesvědčte se, že jsou připojeny a správně použity.** Použití těchto přípravků snižuje ohrožení prachem.
- Svědomitě zacházení a používání elektronářadí**
 - Stroj nepřetěžujte. Pro svou práci použijte k tomu určený stroj.** S vhodným elektronářadím budete pracovat v udané oblasti výkonu lépe a bezpečněji.
 - Nepoužívejte žádné elektronářadí, jehož spínač je vadný.** Elektronářadí, které nelze zapnout či vypnout je nebezpečné a musí se opravit.
 - Než provedete seřízení stroje, výměnu dílů příslušenství nebo stroj odložíte, vytáhněte zástrčku ze zásuvky.** Toto preventivní opatření zabrání neúmyslnému zapnutí stroje.
 - Uchovávejte nepoužívané elektronářadí mimo dosah dětí. Nenechte stroj používat osobám, které se strojem nejsou seznámeny nebo nečetly tyto pokyny.** Elektronářadí je nebezpečné, je-li používáno nezkušenými osobami.

- e. **Pečujte o stroj svědomitě. Zkontrolujte, zda pohyblivé díly stroje bezvadně fungují a nevzpřichují se, zda díly nejsou zlomené nebo poškozené tak, že je omezena funkce stroje. Poškozené díly nechte před nasazením stroje opravit.** Mnoho úrazů má příčinu ve špatně udržovaném elektronářadí.
- f. **Řezné nástroje udržujte ostré a čisté.** Pečlivě ošetřované řezné nástroje s ostrými řeznými hranami se méně vzpřichují a dají se lehčeji vést.
- g. **Používejte elektronářadí, příslušenství, nasazovací nástroje apod. podle těchto pokynů a tak, jak je to pro ten určitý speciální typ stroje předepsáno. Respektujte přitom pracovní podmínky a prováděnou činnost.** Použití elektronářadí pro jiné než určující použití může vést k nebezpečným situacím.
- 5. **Údržba**
 - a. **Nechte Váš stroj opravit pouze kvalifikovaným odborným personálem a pouze s originálními náhradními díly.** Tím bude zajištěno, že bezpečnost stroje zůstane zachována.

Další bezpečnostní pokyny pro přikleповé vrtačky

- ◆ **S přikleповou vrtačkou používejte chrániče sluchu.** Vystavení hluku může způsobit ztrátu sluchu.
- ◆ **Používejte pomocných rukojetí dodaných s nástrojem.** Ztráta ovládní může způsobit osobní poranění.

Elektrická bezpečnost



Tento přístroj má ochrannou izolaci, proto není potřebné žádné zemnicí vedení. Vždy zkontrolujte, zda přívodní napětí odpovídá údajům uvedenému na typovém štítku.

Vlastnosti

Tento nástroj obsahuje jednu nebo všechny zánásledujících vlastností.

1. Přepínač nastavení rychlost
2. Pojistný knoflík
3. Regulátor nastavení rychlosti
4. Přepínač směru chodu
5. Přepínač 2 převodů
6. Přepínač přiklepu
7. Sklíčidlo
8. Omezovač hloubky řezu
9. Boční rukojeť

Sestava

Upozornění! Před montáží se ujistěte, že je nástroj vypnutý a odpojený od napájení.

Osazení boční rukojetí a omezovače hloubky (obr. A)

- ◆ Otočte držadlo proti směru chodu hodinových ručiček, dokud nebudete moci zasunout boční rukojeť (9) na čelo nástroje dle vyobrazení.
- ◆ Natočte boční rukojeť do požadované polohy.
- ◆ Nastavte hloubku vrtu dle níže uvedeného postupu.
- ◆ Utáhněte boční rukojeť otočením držadla v směru chodu hodinových ručiček.

Osazení násady vrtáku nebo šroubováku (obr. B)

- ◆ Otevřete sklíčidlo otočením přední části (10) jednou rukou, zatímco druhou přidržujete zadní část (9).
- ◆ Vložte hřidel násady (12) do sklíčidla a pevně sklíčidlo utáhněte.

Demontáž a osazení sklíčidla (obr. C)

- ◆ Sklíčidlo otevřete co nejvíc.
- ◆ Odstraňte přídržný šroub sklíčidla (13), který se nachází na přední straně sklíčidla, otočením ve směru hodinových ručiček pomocí šroubováku.
- ◆ Upněte imbusový klíč (14) do sklíčidla a klepněte na něj kladivem podle obrázku.
- ◆ Odstraňte imbusový klíč.
- ◆ Odstraňte sklíčidlo otočením proti směru hodinových ručiček.
- ◆ Pro opětovné nasazení sklíčidla ho našroubujte na vřeteno a zajištěte přídržným šroubem sklíčidla.

Použití

Upozornění! Nechte nástroj pracovat svým vlastním tempem. Nepřetěžujte.

Upozornění! Před vrtáním do stěn, podlah nebo stropů zkontrolujte umístění elektrického vedení a potrubí.

Nastavení směru otáčení

- ◆ Pro vrtání a utahování šroubů použijte rotaci dopředu (ve směru pohybu hodinových ručiček).
- ◆ Pro uvolnění šroubů nebo vyndání uváznutého vrtáku použijte opačnou rotaci (proti směru pohybu hodinových ručiček).
- ◆ K navolení rotace dopředu nastavte přepínač otáčení (4) do neutrální polohy.
- ◆ Když chcete opačnou rotaci, otočte přepínač (4) doleva.

Upozornění! Nikdy neměňte směr otáčení, když motor běží.

Výběr režimu vrtání

- ◆ Pro vrtání do zdva nastavte přepínač přiklepu (4) do polohy.
- ◆ Pro vrtání do jiných materiálů a pro šroubování nastavte přepínač přiklepu (4) do polohy.

Přepínač 2 převodů (obr. D)

- Pro vrtání do oceli a šroubování přepněte přepínač 2 převodů (5) do polohy 1 srovnáním čísla se šipkou (15) (1. rychlost).
- Pro vrtání do jiných materiálů než ocel přepněte přepínač 2 převodů (5) do polohy 2 srovnáním čísla se šipkou (15) (2. rychlost).

Nastavení hloubky vrtání (obr. E)

- Povolte boční rukojeť (9) otočením držadla proti směru chodu hodinových ručiček.
- Nastavte omezovač (8) do požadované polohy. Maximální hloubka vrtu se rovná vzdálenosti mezi hrotem vrtáku a koncem omezovače hloubky.
- Utáhněte boční rukojeť otočením držadla v směru chodu hodinových ručiček.

Zapnutí a vypnutí

- Pro zapnutí nástroje stlačte vypínač (1). Rychlost nástroje závisí na stisku, kterým stlačíte spínač. Pokud má nástroj regulátor nastavení rychlosti (3), nastavte ho na požadovaný rozsah rychlosti. Obecně řečeno, použijte nižší rychlost pro větší průměry vrtáků a vyšší rychlost pro menší průměry vrtáků.
- Pro nepřetržitou činnost stlačte zajišťovací knoflík (2) a povolte regulátor nastavení rychlosti. Tato volba je přístupná pouze za plné rychlosti nebo na jakékoli rychlosti nastavené regulátorem nastavení rychlosti (3).
- Když chcete nástroj vypnout, uvolněte regulátor nastavení rychlosti. Pro vypnutí přístroje vánepreržitým provozu, nejdříve zmáčkněte regulátor nastavení rychlosti a pak jej pusťte.

Údržba

Váš nástroj byl vytvořen tak, aby pracoval po dlouhou dobu sáminimální údržbou. Nepřetržitý uspokojivý provoz závisí na správné starostlivosti o nástroj a pravidelném čištění.

- Pravidelně čistěte ventilační štěrby čistým, suchým malířským štětcem.
- Káčištění stroje používejte pouze jemné mýdlo a navlhčený hadřík. Nikdy nedovolte, aby se do přístroje dostala jakákoli kapalina a nikdy neponořujte jakoukoli část nástroje do kapaliny.

Ochrana životního prostředí



Tříděný sběr. Tento produkt nesmí být likvidován spolu s běžným odpadem z domácnosti.

Stane-li se někdy, že budete muset svůj výrobek Black & Decker nahradit nebo už ho nebude potřebovat, nelikvidujte jej s odpadem z domácnosti. Dejte produkt k dispozici pro tříděný sběr.



Oddělený sběr použitých výrobků a obalů umožňuje recyklaci materiálů a jejich opakované použití. Opětovné použití recyklovaných materiálů pomáhá předcházet znečišťování životního prostředí a snižuje poptávku po surovinách.

Předpisy platné pro vaši zemi pravděpodobně umožňují oddělený sběr elektrických produktů z domácností na obecních skládkách nebo u prodejce, pokud si pořizujete nový výrobek.

Firma Black & Decker zajišťuje sběr a recyklaci výrobků Black & Decker, jakmile dosáhly konce životnosti. Tuto službu využijete tak, že přístroje prosím odevzdáte autorizované opravně, jež pro nás převzala sběr takových přístrojů nářadí.

Adresu příslušné kanceláře firmy Black & Decker naleznete v tomto návodu, přes ni lze zjistit nejbližší záruční dílnu. Mimoto lze seznam záručních dílen a všech servisních středisek firmy Black & Decker i příslušných kontaktních osob nalézt na internetové adrese: www.2helpU.com

Technické údaje

	KR999
Napětí	V _{AC} 230
Příkon	W 1.100
Rychlost naprázdno	min ⁻¹ 0-1.280 / 0-2.800
Max. kapacita vrtání	
Beton	mm 16
Ocel	mm 13
Dřevo	mm 40
Váha	kg 3,2

EU Prohlášení o shodě

KR999

Firma Black & Decker prohlašuje, že tyto produkty vyhovují normám:

98/37/EC, 89/336/EEC, EN 60745, EN 55014, EN 61000

L_{pA} (akustický tlak) 94 dB(A), L_{WA} (akustický výkon)
105 dB(A), rameno vážená vibrace 16,75 m/s²

K_{pA} (neurčitost akustického tlaku) 3 dB(A),

K_{WA} (neurčitost akustického výkonu) 3 dB(A)



Kevin Hewitt

Ředitel divize lehkého strojírenství
Spennymoor, County Durham DL16 6JG,
Spojené království
1-7-2005

Navštivte prosím naše webové stránky

www.blackanddecker.com, zaregistrujte tam svůj nový výrobek Black & Decker a nechte se pravidelně informovat o nových výrobcích a speciálních nabídkách.

Další informace o značce Black & Decker a o sortimentu našich výrobků jsou k dispozici na adrese

www.blackanddecker.com

Záruka

Black & Decker důvěřuje kvalitě svých vlastních přístrojů a poskytuje kupujícímu mimořádnou záruku. Tento příslib záruky se rozumí bez újmy na zákonných nárocích na záruku, přičemž je v žádném případě neomezuje. Platí ve všech členských státech EU a Evropské zóny volného obchodu EFTA.

Pokud se objeví během 24 měsíců od data koupě na přístroji Black & Decker vada, plynoucí ze závady materiálu nebo závady při zpracování, zaručuje se firma Black & Decker, že vymění vadné díly, opraví přístroje, vykazující obvyklé opotřebení, příp. že vymění vadný přístroj, aniž by přitom tím obtěžovala zákazníka více, než je nezbytně nutné, avšak s výhradou následujících výjimek:

- ◆ Pokud se přístroj používal k podnikání, k výkonu povolání nebo obchodní činnosti formou zapůjčení,
- ◆ Pokud se přístroj používal nedovoleným způsobem nebo s nedostatečnou péčí;
- ◆ Pokud byl přístroj poškozený nějakým cizím zásahem,
- ◆ Pokud byl učiněn neoprávněný pokus o opravu přístroje jiným personálem, než personálem záruční dílny nebo zákaznického servisu Black & Decker.

Pro uplatnění této záruky je třeba prodávací resp. záruční dílně předložit doklad o koupi. Adresu příslušné kanceláře firmy Black & Decker naleznete v tomto návodu, přes ni lze zjistit nejbližší záruční dílnu. Mimoto lze seznam záručních dílen a všech servisních středisek firmy Black & Decker i příslušných kontaktních osob nalézt na internetové adrese:

www.2helpU.com

Przewidywane zastosowanie

Wiertarka udarowa Black & Decker jest przeznaczona do wiercenia w drewnie, metalu, tworzywach sztucznych i w murze, jak również do wkręcania. Narzędzie jest przewidziane wyłącznie do użytku prywatnego.

Ogólne przepisy bezpieczeństwa

Ostrzeżenie! Należy przeczytać wszystkie instrukcje. Błędy w przestrzeganiu poniższych przepisów mogą spowodować porażenie prądem, pożar i/lub ciężkie obrażenia ciała. Użyte w dalszej części pojęcie 'elektronarzędzie' odnosi się do narzędzi zasilanych prądem (z kablem zasilającym) i do narzędzi zasilanych akumulatorowo (bez kabla zasilającego).

INSTRUKCJE NALEŻY ZACHOWAĆ.

1. Miejsce pracy

- a. **Miejsce pracy należy utrzymywać w czystości i dobrze oświetlone.** Nieporządek i nie oświetlone miejsca mogą być przyczyną wypadków.
- b. **Narzędzia nie wolno używać w otoczeniu zagrożonym wybuchem, w którym znajdują się np. łatwopalne ciecze, gazy lub pyły.** Elektronarzędzia wywołują iskry, które mogą podpalić pył lub opary.
- c. **Elektronarzędzie trzymać podczas pracy z daleka od dzieci i innych osób.** Brak koncentracji może spowodować utratę kontroli nad narzędziem.

2. Bezpieczeństwo elektryczne

- a. **Wtyczka urządzenia musi pasować do gniazda. Nie wolno zmieniać wtyczki w jakikolwiek sposób. Nie należy używać wtyczek adapterowych razem z uziemionymi narzędziami.** Niezmienione wtyczki i pasujące gniazda zmniejszają ryzyko porażenia prądem.
- b. **Należy unikać kontaktu z uziemionymi powierzchniami jak rury, grzejniki, piece i lodówki.** Istnieje zwiększone ryzyko porażenia prądem, gdy ciało człowieka jest uziemione.
- c. **Urządzenie należy zabezpieczyć przed deszczem i wilgocią.** Wniknięcie wody do elektronarzędzia podwyższa ryzyko porażenia prądem.
- d. **Nigdy nie należy używać kabla do innych czynności. Nigdy nie używać kabla do noszenia urządzenia, zawieszenia lub do wyciągania wtyczki z gniazda. Kabel należy trzymać z daleka od wysokich temperatur, oleju, ostrych krawędzi lub ruchomych części urządzenia.** Uszkodzone lub poplątane kable zwiększają ryzyko porażenia prądem.
- e. **W przypadku stosowania urządzenia na świeżym powietrzu należy używać kabla przedłużającego, który dopuszczony jest do używania na zewnątrz.**

Użycie dopuszczonego do używania na zewnątrz kabla przedłużającego zmniejsza ryzyko porażenia prądem.

3. Bezpieczeństwo osób

- a. **Należy być uważnym, zważać na to, co się robi i podczas pracy z elektronarzędziem kierować się zdrowym rozsądkiem. Nie należy używać urządzenia, gdy jest się zmęczonym lub pod wpływem narkotyków, alkoholu lub leków.** Moment nieuwagi przy użyciu urządzenia może doprowadzić do poważnych obrażeń ciała.
 - b. **Używać sprzętu ochronnego. Zawsze zakładać okulary ochronne.** Noszenie osobistego wyposażenia ochronnego jak maska przeciwpyłowa, przeciwpoślizgowe buty robocze, kask lub ochrona słuchu, w zależności od rodzaju i użycia elektronarzędzia zmniejsza ryzyko obrażeń ciała.
 - c. **Zapobiegać przypadkowemu włączeniu narzędzia. Przed włożeniem wtyczki do gniazda, należy upewnić się, że włącznik/wyłącznik jest wyłączony.** Trzymanie palca na włączniku podczas przenoszenia urządzenia lub podłączanie go do prądu przy wyłączonym wyłączniku może przyczynić się do wypadku.
 - d. **Zanim urządzenie zostanie włączone należy usunąć narzędzia nastawcze lub klucze.** Narzędzie lub klucz, które znajdują się w ruchomych częściach urządzenia mogą doprowadzić do obrażeń ciała.
 - e. **Podczas pracy z narzędziem nie wolno się nadmiernie pochylać. Dbać o bezpieczną pozycję pracy i zawsze utrzymywać równowagę.** Zapewnia to lepszą kontrolę urządzenia w nieprzewidzianych sytuacjach.
 - f. **Ubierać się odpowiednio do wykonywanej pracy. Nie należy nosić luźnego ubrania lub biżuterii. Włosy, ubranie i rękawice należy trzymać z daleka od ruchomych części.** Luźne ubranie, biżuteria lub długie włosy mogą zostać wciągnięte przez poruszające się części.
 - g. **Jeśli możliwe jest zamontowanie urządzeń odsysających lub podchwytyjących należy upewnić się, czy są one właściwie podłączone i prawidłowo użyte.** Użycie tych urządzeń zmniejsza zagrożenie spowodowane pyłami.
- ### 4. Używanie i konserwacja elektronarzędzia
- a. **Nie należy przeciążać urządzenia. Do pracy używać należy elektronarzędzia, które jest do tego przeznaczone.** Odpowiednio dobrane urządzenie wykona pracę lepiej i bezpieczniej, jeśli będziemy go używać zgodnie z jego zakresem sprawności.

- b. **Nie używać urządzenia, gdy jego wyłącznik nie działa prawidłowo.** Każde urządzenie, którego nie można kontrolować przy pomocy wyłącznika jest potencjalnie niebezpieczne i powinno zostać zreperowane.
- c. **Przed regulacją urządzenia, wymianą akcesoriów lub odłożeniem narzędzia należy wyciągnąć wtyczkę z gniazda.** Ten środek ostrożności zapobiega niezamierzonemu włączeniu się urządzenia.
- d. **Nie używane elektronarzędzia należy przechowywać poza zasięgiem dzieci. Urządzenia nie powinny używać osoby, które nie umieją się nim posługiwać lub które nie zapoznały się z niniejszymi instrukcjami.** Używanie elektronarzędzi przez osoby niedoświadczone może być niebezpieczne.
- e. **Dbać o swoje elektronarzędzia. Należy kontrolować, czy ruchome części urządzenia funkcjonują bez zarzutu i nie są zablokowane, czy części nie są pęknięte lub uszkodzone, co mogłoby mieć wpływ na prawidłowe funkcjonowanie urządzenia. Uszkodzone części należy przed użyciem urządzenia oddać do naprawy.** Wiele wypadków spowodowanych jest przez niewłaściwą konserwację elektronarzędzi.
- f. **Narzędzia tnące powinny być naostrzone i czyste.** Starannie pielęgnowane narzędzia tnące z ostrymi krawędziami tnącymi blokują się rzadziej i łatwiej je kontrolować.
- g. **Elektronarzędzi, osprzętu, narzędzi dodatkowych itd. należy używać zgodnie z niniejszymi instrukcjami i zgodnie z przeznaczeniem urządzenia. Uwzględnić należy przy tym warunki pracy i czynność do wykonania.** Użycie elektronarzędzi do prac innych, niż przewidziane może doprowadzić do niebezpiecznych sytuacji.
5. **Serwis**
- a. **Naprawę urządzenia należy zlecić jedynie wykwalifikowanemu fachowcowi i przy użyciu oryginalnych części zamiennych.** To gwarantuje zachowanie bezpieczeństwa urządzenia.

Dodatkowe zalecenia bezpieczeństwa dla wiertarek udarowych

- ◆ **Przy wierceniu udarowym należy zakładać ochronne słuchu.** Długotrwałe narażenie na hałas może spowodować uszkodzenie słuchu.
- ◆ **Używać pomocniczej rękocyki dostarczonej razem z wiertarką.** Utrata kontroli grozi obrażeniem ciała.

Bezpieczeństwo elektryczne



Narzędzie jest podwójnie zaizolowane i dlatego przeloczek uziemiaczy nie jest potrzebny. Zawsze należy sprawdzić, czy lokalne napięcie sieciowe odpowiada wartości podanej na tabliczce znamionowej.

Własności

Narzędzie zawiera niektóre lub wszystkie spośród następujących elementów wyposażenia.

1. Przełącznik zmiany prędkości
2. Przycisk włączenia blokady
3. Przełącznik zmiany prędkości
4. Przełącznik przód/tył
5. Wybierak dwóch przekładni
6. Wybierak trybu wiercenia
7. Uchwyt wiertła
8. Ogranicznik głębokości wiercenia
9. Uchwyt boczny

Montaż

Ostrzeżenie! Przed montażem proszę sprawdzić, czy narzędzie jest wyłączone i odłączone od zasilania.

Montaż bocznego uchwytu i ogranicznika głębokości (ryc. A)

- ◆ Kręcić rączką w lewo do chwili, gdy będzie możliwe nałożenie bocznego uchwytu (9) na czoło wiertarki, jak pokazano na rysunku.
- ◆ Obrócić boczny uchwyt w żądane położenie.
- ◆ Uregulować głębokość wiercenia, jak to opisano poniżej.
- ◆ Docisnąć boczny uchwyt kręcąc rączką w prawo.

Montaż wiertła lub ostrza wkrętaka (ryc. B)

- ◆ Otwierać uchwyt wiertła obracając część przednią (10) jedną ręką i trzymając część tylną (9) drugą ręką.
- ◆ Wstawić wiertło (12) w uchwyt i mocno docisnąć uchwyt.

Domontaż i ponowny montaż uchwytu wiertła (ryc. C)

- ◆ Otworzyć uchwyt wiertła do maksymalnej wielkości.
- ◆ Zdjąć śrubę zabezpieczającą uchwyt (13) umieszczoną w przedniej części uchwytu, obracając ją w lewo śrubokrętem.
- ◆ Wstawić klucz trzpieniowy sześciokątny (14) w uchwyt wiertła i uderzać go młotkiem, jak pokazano na rysunku.
- ◆ Wyjąć klucz trzpieniowy.
- ◆ Zdjąć uchwyt wiertła obracając go w lewo.
- ◆ W celu ponownego założenia uchwytu wiertła, wkręcić je na wrzeciono i zabezpieczyć śrubą zabezpieczającą.

Stosowanie

Ostrzeżenie! Proszę pozwolić urządzeniu na pracę w jego własnym rytmie. Nie przeciążać.



Ostrzeżenie! Przed wierceniem w murze, podłodze lub suficie, należy sprawdzić położenie kabli i rur.

Wybór kierunku obrotów.

- ◆ Przy wierceniu i dokręcaniu śrub należy stosować obroty do przodu (w prawo).
- ◆ Przy odkręcaniu śrub lub wyjmowaniu zakleszczonego wiertła stosować odwrotne obroty (w lewo)
- ◆ W celu wyboru obrotów w przód, należy przełącznik przód/tył (4) ustawić w położeniu neutralnym.
- ◆ W celu wyboru obrotów do tyłu, należy przełącznik przód/tył (4) ustawić w położeniu lewym.

Ostrzeżenie! W żadnym wypadku nie zmieniać kierunku obrotów podczas pracy silnika.

Wybór trybu wiercenia

- ◆ W celu wiercenia w murze należy ustawić przełącznik trybu (4) w  położeniu.
- ◆ W celu wiercenia w innych materiałach i wkręcania śrub należy ustawić przełącznik (4) w  położeniu.

Wybierak dwóch przełożeń (ryc. D)

- ◆ W celu wiercenia w stali oraz kręcenia śrub przekręcić wybierak dwóch przełożeń (5) w położenie 1, by numer pokrywał się ze strzałką (15) (przełożenie 1)
- ◆ W celu wiercenia w innych materiałach niż stal, przekręcić wybierak dwóch przełożeń (5) w położenie 2, by numer ten pokrywał się ze strzałką (15) (przełożenie 2)

Ustawienie głębokości wiercenia (ryc. E)

- ◆ Poluzować boczny uchwyt (9), kręcąc rączką w lewo.
- ◆ Ustawić ogranicznik głębokości (8) w żądanym położeniu. Maksymalna głębokość wiercenia jest równa odległości między wierzchołkiem wiertła, a przednim zakończeniem wyłącznika głębokości.
- ◆ Docisnąć boczny uchwyt kręcąc rączką w prawo.

Włączanie i wyłączenie

- ◆ W celu włączenia narzędzia należy wcisnąć wyłącznik zmiany prędkości (1). Prędkość wiertarki zależy od tego jak daleko wcisnięty jest wyłącznik. Jeżeli wiertarka posiada przycisk sterowania zmianą prędkości (3) należy je ustawić na żądany zakres prędkości. Jako generalną zasadę należy przyjąć stosowanie małych prędkości dla dużych średnic wiertła i wysokich prędkości dla wiertel o mniejszych średnicach.

- ◆ W celu prowadzenia pracy ciągłej, nacisnąć przycisk blokowania (2) i zwolnić wyłącznik zmiennej prędkości. Opcja ta jest dostępna tylko przy pełnej prędkości, lub przy prędkości wstępnie ustawionej pokrętkiem sterującym zmienną prędkością.
- ◆ W celu wyłączenia narzędzia zwolnić wyłącznik zmiennej prędkości. W celu wyłączenia narzędzia podczas pracy ciągłej, należy jeszcze raz nacisnąć wyłącznik i zwolnić go.

Konserwacja

Narzędzie zostało zaprojektowane do pracy przez długi okres czasu przy minimalnej konserwacji. Stałe zadowolająca praca zależy od właściwej troski o narzędzie i od regularnego czyszczenia.

- ◆ Regularnie należy czyścić szczeliny wentylacyjne czystym suchym pędzlem.
- ◆ Do czyszczenia narzędzia proszę używać tylko łagodnego mydła i wilgotnej ściereczki. W żadnym wypadku nie dopuścić, by jakkolwiek ciecz dostała się do narzędzia i w żadnym wypadku nie zanurzać żadnej części narzędzia w cieczy.

Ochrona środowiska



Oddzielne usuwanie odpadów. Produkt ten nie może być usuwany z normalnymi odpadami domowymi.

Jeżeli pewnego dnia stwierdzą Państwo, że narzędzie Black & Decker wymaga wymiany, lub jest już Państwu niepotrzebne, proszę nie wyrzucać go razem z odpadami domowymi. Proszę przygotować ten produkt do oddzielnego zbierania.



Oddzielne zbieranie używanych produktów i opakowań pozwala na recykling i ponowne użycie materiałów. Materiały ponownie używane i odzyskane pomagają chronić środowisko przed zanieczyszczeniem i zmniejszają zapotrzebowanie na surowce.

Przepisy lokalne mogą wymagać oddzielnego zbierania produktów elektrycznych z gospodarstwa domowego na składowiskach odpadów komunalnych, lub za pośrednictwem sklepów podczas zakupu nowego produktu.

Firma Black & Decker wprowadza ułatwienia w zbieraniu i recyklingu swoich produktów, po osiągnięciu końca ich użytkowania. By skorzystać z tej usługi, proszę oddać swój produkt do jednego z autoryzowanych warsztatów serwisowych, który w naszym imieniu zajmuje się zbiórką.

Lokalizację najbliższych warsztatów serwisowych znajdują Państwo w biurach handlowych firmy Black & Decker, których adresy zamieszczono w niniejszej instrukcji. Listę autoryzowanych warsztatów Black & Decker oraz szczegóły naszego serwisu posprzedażnego znajdują Państwo w Internecie pod adresem: www.2helpU.com

Dane techniczne

		KR999
Napięcie	V_{AC}	230
Moc pobierana	W	1.100
Prędkość bez obciążenia	min^{-1}	0-1.280 / 0-2.800
Maksymalna wydajność wiercenia		
Beton	mm	16
Stal	mm	13
Drewno	mm	40
Ciężar	kg	3,2

Deklaracja zgodności UE

KR999

Black & Decker oświadcza, że produkty te spełniają wymagania:

98/37/EC, 89/336/EEC, EN 60745, EN 55014, EN 61000

L_{pA} (ciśnienie akustyczne) 94 dB(A),

L_{WA} (moc akustyczna) 105 dB(A),

obciążenie wibracyjne ręki i ramienia 16,75 m/s^2

K_{pA} (niepewność ciśnienia akustycznego) 3 dB(A),

K_{WA} (niepewność mocy akustycznej) 3 dB(A)



Kevin Hewitt

Dyrektor d/s elektroniki użytkowej

Spennymoor, County Durham DL16 6JG,

Zjednoczone Królestwo

1-7-2005

Gdyby w ciągu 24 miesięcy od daty zakupu produkt firmy Black & Decker uległ uszkodzeniu z powodu wadliwych materiałów, złego wykonania lub niezgodności, Black & Decker gwarantuje wymianę wadliwych części, naprawę produktów zużytych lub wymianę sprzętu tak, by zaangażowanie klienta było w związku z tym możliwe jak najmniejsze. Obowiązują przy tym następujące warunki:

- ◆ Produkt nie był używany do celów handlowych, zawodowych ani wynajmu;
- ◆ Produkt był używany wyłącznie zgodnie z przeznaczeniem i z należytą ostrożnością;
- ◆ odkurzacz nie został uszkodzony wskutek działania sił zewnętrznych, substancji lub wypadków;
- ◆ Naprawy nie były wykonywane przez nikogo poza autoryzowanym warsztatem serwisowym firmy Black & Decker.

By skorzystać z gwarancji, prosimy przedstawić dowód zakupu sprzedawcy lub jednemu z naszych autoryzowanych warsztatów serwisowych. Lokalizację najbliższych warsztatów serwisowych znajdują Państwo w biurach handlowych firmy Black & Decker, których adresy zamieszczono w niniejszej instrukcji. Listę autoryzowanych warsztatów Black & Decker oraz szczegóły naszego serwisu posprzedażnego znajdują Państwo w Internecie pod adresem: www.2helpU.com

Proszę odwiedzić naszą stronę internetową www.blackanddecker.com, w celu rejestracji nowego produktu Black & Decker, a otrzymają Państwo informację o naszych nowych produktach i specjalnych ofertach. Dalsze informacje o znaku towarowym Black & Decker i o dostępnych produktach znajdują Państwo na stronie www.blackanddecker.com

Gwarancja

Firma Black & Decker jest przekonany jakości swoich produktów i udziela klientom nadzwyczajnej gwarancji. Gwarancja ta jest oferowana jako dodatkowe świadczenie, które w żadnym wypadku nie ogranicza ustawowego prawa do gwarancji. Obowiązuje ona we wszystkich państwach członkowskich Unii Europejskiej i Europejskiej Strefy Wolnego Handlu EFTA.

Uporaba

Vaš udarni vrtnik Black & Decker je namenjen vrtnju v les, kovino, plastiko in zidane elemente, kot tudi privijanju vijakov.

To orodje je namenjeno le potrošniški rabi.

Splošna varnostna navodila

Opozorilo! Prosimo, da navodila preberete od zacetka do konca. Posledice neupoštevanja navodil so lahko elektricni udar, požar in/ali hude telesne poškodbe.

Pojem 'elektricno orodje', ki smo ga uporabili v nadaljevanju besedila, se nanaša na elektricna orodja na elektricni pogon (s kablom za prikljucitev na omrežno napetost) in na elektricna orodja na baterijski pogon (brez prikljucnega kabla).

PROSIMO, DA TA NAVODILA SKRIBNO SHRANITE.

1. Delovno mesto

- a. **Poskrbite, da bo Vaše delovno mesto vedno čisto in urejeno.** Nered in neosvetljena delovna področja lahko povzročijo nezgode.
- b. **Prosimo, da naprave ne uporabljate v okolju, kjer je nevarnost za eksplozije in v katerem se nahajajo gorljive tekočine, plini in prah.** Elektricna orodja povzročajo iskrenje, zato se gorljivi prah ali pare lahko vnamejo.
- c. **Ne dovolite otrokom in drugim osebam, da bi se medtem ko delate, približali elektricnemu orodju.** Druge osebe lahko odvrnejo Vašo pozornost drugam in izgubili boste nadzor nad napravo.

2. Električna varnost

- a. **Vtič električnih orodij se mora ujemati z vhodu. Nikoli jih ne spreminjajte.** Uporaba adapterskih vtičev v kombinaciji z ozemljenimi napravami ni dovoljena. Originalni oziroma nespremenjeni vtiči in ustrezne vtičnice zmanjšujejo tveganje elektricnega udara.
- b. **Izogibajte se telesnemu stiku z ozemljenimi površinami, na primer s cevmi, grelci, štedilniki in hladilniki.** Če je ozemljeno tudi vaše telo, obstoja povečano tveganje elektricnega udara.
- c. **Zavarujte napravo pred dežjem ali vlago.** Tveganje električnega udara se poveča, če v električno orodje vstopi voda.
- d. **Kabla ne preobremenjujte. Nikoli ga ne uporabljajte za prenašanje, vleko ali za izklop električnega orodja. Zavarujte kabel pred vročino, oljem, ostrimi robovi in premikajocimi se deli naprave.** Poškodovani ali prepleteni kabli povečujejo tveganje elektricnega udara.

- e. **Ce z elektricnim orodjem delate na prostem, uporabljajte samo kabelski podaljšek, ki je atestiran za delo na prostem.** Uporaba kabelskega podaljška, primernega za delo na prostem, zmanjšuje tveganje elektricnega udara.

3. Osebna varnost

- a. **Bodite zbrani in pazite, kaj delate. Dela z elektricnim orodjem se lotite razumno. Nikoli ne uporabljajte naprave, ce ste utrujeni in ce ste pod vplivom mamil, alkohola ali zdravil.** En sam trenutek nepazljivosti pri uporabi naprave lahko ima za posledico resne telesne poškodbe.
 - b. **Uporabite zaščitno opremo. Vedno nosite zaščitna očala.** Uporaba osebne zaščitne opreme, na primer maske proti prahu, nedrsljivih zaščitnih cevlev, zaščitne celade in glušnikov, odvisno od vrste in uporabe elektricnega orodja, zmanjšuje tveganje telesnih poškodb.
 - c. **Izogibajte se nenamernemu vklopu naprave. Preden vtič vtaknete v vtičnico, se prepričajte, ce je stikalo v položaju izklopa.** Če se med nošenjem naprave Vaš prst nahaja na stikalo naprave oziroma ce vklopljeno napravo prikljucite na elektricno omrežje, lahko pride do nezgode.
 - d. **Pred vklopom naprave odstranite z nje nastavitvena orodja ali vijacni kljuc.** Orodje ali kljuc, ki se nahajata na vrtecem se delu naprave, lahko povzročita nezgodo.
 - e. **Ne pretiravajte. Med delom ohranite trdno in uravnovešeno držo.** Tako boste lahko v nepričakovani situaciji bolje obvladali napravo.
 - f. **Nosite primerno obleko, ki naj ne bo preohlapna. Ne nosite nakita. Lasje, oblacilo in rokavice naj se ne približujejo premikajocim se delom naprave.** Premikajoci se deli naprave lahko zagrabijo ohlapno obleko, nakit ali dolge lase.
 - g. **Ce je možno na napravo namestiti priprave za odsesavanje in prestrezanje prahu, se prepričajte, ali so le-te prikljucene in ce jih pravilno uporabljate.** Uporaba teh priprav zmanjšuje ogroženost zaradi prahu.
- ### 4. Skrbno ravnanje z elektricnimi orodji in njihova uporaba
- a. **Ne preobremenjujte naprave. Za določeno delo uporabljajte elektricno orodje, ki je predvideno za opravljanje tega dela.** Z ustreznim elektricnim orodjem boste v navedenem zmogljivostnem področju lahko delali bolje in varneje.
 - b. **Elektricnega orodja, ki ima pokvarjeno stikalo, ne uporabljajte.** Elektricno orodje, ki ga ni možno vklopiti ali izklopiti, je nevarno in ga je potrebno popraviti.

- c. **Pred nastavitvijo naprave, zamenjavo pribora ali odlaganjem naprave vedno izvalcite vtac iz elektricne vtičnice.** Ta previdnostni ukrep onemogoča nepredviden zagon naprave.
- d. **Prosimo, da elektricna orodja, ki jih ne uporabljate, shranjujete izven dosega otrok.** Osebam, ki naprave ne poznajo ali niso prebrale teh navodil, naprave ne dovolite uporabljati. Elektricna orodja so nevarna, ce jih uporabljajo neizkušene osebe.
- e. **Skrbno negujte napravo. Preverite, ce premikajoci se deli naprave delujejo brezhibno in ce se ne zatikajo oziroma ce kakšen del naprave ni zlomljen ali poškodovan do te mere, da bi oviral njeno delovanje. Pred nadaljnjo uporabo je potrebno poškodovani del popraviti.** Vzrok za številne nezgode so ravno slabo vzdrževana elektricna orodja.
- f. **Rezalna orodja naj bodo ostrá in cista.** Skrbno negovana rezalna orodja z ostrimi robovi se manj zatikajo in so bolje vodljiva.
- g. **Elektricna orodja, pribor, vstavna orodja in podobno uporabljajte v skladu s temi navodili in v skladu s predpisi, ki veljajo za doticni, specialni tip naprave. Pri tem upoštevajte delovne pogoje in vrsto dela, ki ga nameravate opraviti.** Zaradi uporabe elektricnega orodja v druge, nepredvidene namene, lahko nastanejo nevarne situacije.
5. **Servis**
- a. **Popravilo naprave lahko opravi samo usposobljena strokovna oseba in to izključno z originalnimi nadomestnimi deli.** Le tako bo ohranjena nadaljnja varnost naprave.

Dodatna varnostna navodila za udarne vrtalnike

- ◆ **Pri delu z udanimi vrtalniki, zaščitite svoje ušesa.** Izpostavljanje hrupu lahko privede do izgube sluha.
- ◆ **Uporabite pomožne ročaje, ki so priloženi orodju.** Izguba nadzora lahko povzroči telesne poškodbe.

Električna varnost



To orodje ima dvojno izolacijo; zato zemeljski kabel ni potreben. Vedno preverite, ali vrednost napajalnika ustreza napetosti na merilni plošči.

Funkcije

To orodje vsebuje vse ali nekatere od naslednjih funkcij.

1. Stikalo za spreminjanje hitrosti
2. Gumb za zaklepanje
3. Stikalo za nadzor spreminjanja hitrosti
4. Napredni/vzratni drsnik
5. Preklopni ventil na dve prestavi
6. Selektor načina vrtenja

7. Vpenjalo
8. Blokada globine
9. Stranski ročaj

Montaža

Opozorilo! Pred sestavljanjem se prepričajte, da je orodje ugasnjeno in izključeno.

Nameščanje stranskega ročaja in blokade globine (sl. A)

- ◆ Ročico zavrtite v obratni smeri urinih kazalcev, dokler ne morete namestiti stranskega ročaja (9) na sprednji del orodja, tako kot je prikazano.
- ◆ Stranski ročaj zavrtite v željeni položaj.
- ◆ Globino vrtenja nastavite tako, kot je opisano v nadaljevanju.
- ◆ Stranski ročaj zatesnite tako, da ročico vrtite v smeri urinih kazalcev.

Namestitev vrtalnega svedra ali izvijača (sl. B)

- ◆ Odprite vpenjalo tako, da z eno roko zavrtite sprednji del (10), medtem kot z drugo držite zadnji del (9).
- ◆ Vstavite hrbitišče svedra (12) v vpenjalo in ga tesno zatesnite.

Odstranjevanje in ponovna namestitev vpenjala (sl. C)

- ◆ Vpenjalo odprite kolikor se le da.
- ◆ Odstranite vijak za zatesnitev vpenjala (13), ki se nahaja pred njim in sicer tako, da ga z izvijačem vrtite v smeri urinih kazalcev.
- ◆ Pritegnite Allenov ključ (14) v vpenjalo in po njem udarjajte s kladivom tako, kot je prikazano.
- ◆ Odstranite vse Allenove ključce.
- ◆ Vpenjalo odstranite tako, da ga vrtite v obratni smeri urinih kazalcev.
- ◆ Za ponovno namestitev vpenjala, ga privijte na vreteno in zatesnite z vijakom za zatesnitev vpenjala.

Uporaba

Opozorilo! Pustite orodju, da dela po svojem lastnem ritmu. Ne preobremenjujte orodja.

Opozorilo! Pred vrtenjem v stene, tla ali strop, preverite, kje se nahajajo kabli in cevi.



Izbiranje smeri vrtenja

- ◆ Za vrtenje in privijanje vijakov, uporabite napredno vrtenje (v smeri urinih kazalcev).
- ◆ Za sprostitve vijakov ali odstranjevanje zablokiranih svedrov, uporabite vzratno vrtenje (v obratni smeri urinih kazalcev).
- ◆ Za izbor naprednega vrtenja, namestite napredno/vzratno stikalo (4) v nevtralni položaj.

- ◆ Za izbor vzratnega vrtenja, namestite napredno/ vzvratno stikalo (4) v levo.

Opozorilo! Med delovanjem motorja, nikoli ne spreminjajte smeri vrtenja.

Izbiranje načina vrtenja

- ◆ Za vrtenje v zidane elemente, nastavite selektor načina vrtenja (4) v  položaj.
- ◆ Za vrtenje v druga sredstva in za privijanje, nastavite selektor nacina vrtenja (4) v  položaj.

Preklopni ventil z dvema prestavam (sl. D)

- ◆ Za vrtenje v jeklo in za privijanje, postavite preklopni ventil z dvema prestavam (5) v položaj 1 tako, da prilagodite št. z puščico (15) (1.prestava).
- ◆ Za vrtenje v nejeklene materiale, postavite preklopni ventil z dvema prestavam (5) v položaj 2 tako, da prilagodite št. z puščico (15) (2.prestava).

Nastavitev globine vrtenja (sl. E)

- ◆ Stranski ročaj (9) sprostite tako, da rolico vrtite v obratni smeri urinih kazalcev.
- ◆ Nastavite globino brušenja (8) na željeni položaj. Maksimalno vrtenje je enako razdalji med vrhom svedra in sprednjega konca zaustavitve globine.
- ◆ Stranski ročaj zatesnite tako, da ročico vrtite v smeri urinih kazalcev.

Vklop in izklop

- ◆ Za vklop orodja, pritisnite stikalo za spreminjanje hitrosti (1). Hitrost orodja je odvisna od tega, kako močno pritiskate na stikalo. Če ima orodje gumb za nastavljanje hitrosti (3), ga lahko nastavite na željeno hitrost. Kot splošno pravilo, pri velikih svedrih uporabite nizko hitrost, pri majhnih pa visoko.
- ◆ Za nadaljnje operacije, pritisnite gumb za zaklepanje (2) in sprostite stikalo za nastavitve hitrosti. Ta možnost je na voljo je pri polni hitrosti oz. pri katerikoli hitrosti, prednastavljeni z gumbom za spreminjanje hitrosti (3).
- ◆ Za izklop orodja, sprostite stikalo za nastavitve hitrosti. Za izklop orodja med delom, pritisnite stikalo za spreminjanje hitrosti še enkrat in ga potem takoj sprostite.

Vzdrževanje

Vaše orodje je bilo izdelano tako, da bi z čim manj vzdrževalnimi deli delovali čim dlje. Dolgotrajna in zadovoljiva uporaba orodja je v veliki meri odvisna od pravilnega vzdrževanja in rednega čiščenja.

- ◆ Z suhim čopičem redno čistite zračne odprtine.
- ◆ Za čiščenje orodja uporabite le blaga mila in vlažne krpe. Nikoli ne dovolite, da bi v orodje prišla tekočine or da bi se katerikoli del orodja zmočil.

Varstvo okolja



Posebno zbiranje. Ta izdelek se ne sme odlagati z običajnimi gospodinjstvi odpadki.

Če bi nekega dne ugotovili, da morate zamenjati svoj izdelek Black & Decker, ali če ga več ne potrebujete, ga ne odlagajte z običajnimi gospodinjstvi odpadki. Ta izdelek naj bo na voljo za posebno zbiranje.



Posebno zbiranje rabljenih izdelkov in embalaže omogoča recikliranje in ponovno rabo materialov. Ponovna uporaba recikliranih materialov preprečuje onesnaževanje okolja in zmanjšuje povpraševanje po surovinah.

Krajevni predpisi lahko zahtevajo ločeno zbiranje električnih izdelkov iz gospodinjstev na mestnih odlagališčih ali pri prodajalcu na drobno ob nakupu novega izdelka.

Black & Decker omogoča zbiranje in recikliranje izdelkov Black & Decker potem, ko dosežejo konec svoje življenjske dobe. Da bi izkoristili to storitev, prosimo, da vrnete svoj izdelek pooblaščenemu predstavniku za popravila, ki jih bo zbiral v vašem imenu.

Lokacijo lahko preverite pri svojem najbližjem predstavniku za popravila, tako da se obrnete na svojo krajevno službo Black & Decker na naslovu iz tega priročnika. Druga možnost je seznam pooblaščenih predstavnikov za popravila in polni podatki o naši poprodajni službi in kontaktnih podatkih, ki so na voljo na internetu na naslovu: www.2helpU.com

Tehnični podatki

	KR999	
Napetost	V _{AC}	230
Tok	W	1.100
Hitrost brez obremenitve	min ⁻¹	0-1.280 / 0-2.800
Maks. vrtnalna zmogljivost		
Beton	mm	16
Jeklo	mm	13
Les	mm	40
Teža	kg	3,2

EC izjava o skladnosti

KR999

Black & Decker izjavlja, da so ti izdelki v skladu s:
98/37/EC, 89/336/EEC, EN 60745, EN 55014, EN 61000

L_{pA} (pritisek zvoka) 94 dB(A), L_{WA} (zvočna moč) 105 dB(A),
ročna utežena vibracija 16,75 m/s²

K_{pA} (negotov zvočni tlak) 3 dB(A),

K_{WA} (negotova akustična zmogljivost) 3 dB(A)

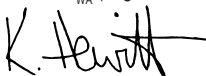

Kevin Hewitt

Direktor za porabniški inženiring
Spennymoor, County Durham DL16 6JG,
Velika Britanija
1-7-2005

Prosimo, da obiščete našo spletno stran

www.blackanddecker.com in se registrirate za svoj novi izdelek Black & Decker ter da ste vedno na tekočem o novih izdelkih in posebnih ponudbah. Dodatne informacije o znamki Black & Decker in naši izbiri izdelkov lahko dobite na **www.blackanddecker.com**

Garancija

Black & Decker je prepričan v kakovost svojih izdelkov in ponuja izjemno garancijo. Ta garancijska izjava je dodatna in vas v nobenem primeru ne prikrajšuje za vaše zakonite pravice. Ta garancija je veljavna na ozemlju držav članic Evropske unije in evropskega prostega trgovinskega območja.

Če postane izdelek Black & Decker defekten zaradi pomanjkljivih materialov, izdelave ali neskladnosti v roku 24 mesecev od datuma nakupa, Black & Decker jamči zamenjavo pomanjkljivih delov, popravo izdelkov, ki so predmet normalne obrabe ali zamenjavo takih izdelkov, da bi zagotovil čim manj nevšečnosti uporabnikom, razen če:

- ◆ Je ta izdelek uporabljan za poslovne, strokovne namene ali za dajanje v najem;
- ◆ Je bil izdelek predmet napačne uporabe ali zanemarjanja;
- ◆ Je izdelek utrpel veliko škodo zaradi tujkov, tujih snovi ali nesreč;
- ◆ So popravila poskušale osebe, ki niso pooblaščenec kot predstavniki za popravila ali osebje servisov Black & Decker.

Da bi zahtevali garancijo, morate predložiti dokazilo o nakupu prodajalcu ali pooblaščenemu serviserju. Lokacijo lahko preverite pri svojem najbližjem predstavniku za popravila, tako da se obrnete na svojo krajevno službo Black & Decker na naslovu iz tega priročnika. Druga možnost je seznam pooblaščenih predstavnikov za popravila in polni podatki o naši poprodajni službi in kontaktnih podatkih, ki so na voljo na internetu na naslovu: **www.2helpU.com**

Felhasználási terület

A Black & Decker ütvefűrészt faanyagok, fémek, műanyagok és kőzetek fűrészesítésére, valamint csavarhúzóként történő alkalmazásra tervezték.

Az eszköz fogyasztói felhasználásra készült.

Általános biztonsági előírások

Figyelem! Olvassa el valamennyi előírást. A következőkben leírt előírások helytelen betartása áramütésekhez, tűzhez és/vagy súlyos testi sérülésekhez vezethet. Az alább alkalmazott Nelektromos kéziszerszám fogalom a hálózati elektromos kéziszerszámokat (hálózati kábellel és csatlakozóval) és az akkumulátoros elektromos kéziszerszámokat (kábel nélküli) foglalja magában.

GONDOSAN ŐRIZZE MEG EZEKET AZ ELŐÍRÁSOKAT.

1. Munkahely

- a. **Tartsa tisztán és tartsa rendben a munkahelyét.**
Rendetlen és megvilágítatlan munkahely balesetekhez vezethetnek.
- b. **Ne dolgozzon az elektromos kéziszerszámmal olyan robbanásveszélyes környezetben, ahol gyúlékony folyadékok, gázok vagy porok vannak.**
Az elektromos eszközök szikrázhatnak, és ez a por vagy a gőzök gyulladását eredményezheti.
- c. **Tartsa távol a gyerekeket és az idegen személyeket a munkahelytől, ha az elektromos kéziszerszámot használja.** Ha elvonják a figyelmét a munkától, könnyen elvesztheti az uralmát a berendezés felett.

2. Elektromos biztonsági előírások

- a. **A készülék csatlakozó dugójának bele kell illeszkednie a dugaszolóaljzatba. A csatlakozó dugót semmilyen módon sem szabad megváltoztatni. Védőföldeléssel ellátott készülékekkel ne használjon semmilyen adaptert.** A változtatás nélküli csatlakozó dugók és a megfelelő dugaszoló aljzatok csökkentik az áramütés kockázatát.
- b. **Ne érjen hozzá földelt felületekhez, például csövekhez, fűtőtestekhez, kályhákhoz és hűtőszekrényekhez.** Az áramütés veszélye megnő, ha a teste le van földelve.
- c. **Tartsa távol az elektromos kéziszerszámot esőtől és nedvességtől.** Ha víz kerül az elektromos eszközbe, megnő az áramütés veszélye.
- d. **Ne rángassa a vezetéket. Ne használja a vezetéket az eszköz szállításához, vonszolásához, és a dugaszt sem a kábelnél fogva húzza ki az aljzataból. Tartsa távol a kábelt hőforrásoktól, olajtól, éles élektől és sarkaktól és mozgó gépalkatrészekről.** Megrongálódott vagy összegubancolódott kábel növeli az áramütés veszélyét.

- e. **Ha az elektromos eszközt szabad téren használja, csak a szabadban való használatra alkalmas hosszabbítót használjon.** A szabadban való használatra alkalmas hosszabbító csökkenti az áramütés veszélyét.

3. Személyi biztonsági előírások

- a. **Munka közben mindig figyeljen, ügyeljen arra, amit csinál, és meggondoltan dolgozzon az elektromos kéziszerszámmal. Ha fáradt, ha kábítószerek vagy alkohol hatása alatt áll, vagy orvságokat vett be, ne használja a berendezést.** A berendezéssel végzett munka közben már egy pillanatnyi figyelmetlenség is komoly sérülésekhez vezethet.
- b. **Használjon védőfelszerelést. Mindig viseljen védőszemüveget.** A személyi védőfelszerelések, például porvédő álarc, csúszásbiztos védőcipő, védősapka és fülvédő használata az elektromos kéziszerszám használata jellegének megfelelően csökkenti a személyes sérülések kockázatát.
- c. **Kerülje el az elektromos kéziszerszám véletlen bekapcsolását. Győződjön meg arról, hogy a kapcsoló kikapcsolt állásban van, mielőtt csatlakoztatná a csatlakozó dugót a dugaszolóaljzatba.** Ha az elektromos kéziszerszám felemelése közben az ujját a kapcsolón tartja, vagy ha a készüléket bekapcsolt állapotban csatlakoztatja az áramforráshoz, ez balesetekhez vezethet.
- d. **Az elektromos kéziszerszám bekapcsolása előtt okvetlenül távolítsa el a beállító szerszámokat vagy csavarkulcsokat.** Az elektromos kéziszerszám forgó részeiben felejtett beállító szerszám vagy csavarkulcs sérüléseket okozhat.
- e. **Ne becsülje túl önmagát. Mindig vegye fel a megfelelő, kiegyensúlyozott testtartást.** Így az elektromos kéziszerszám felett váratlan helyzetekben is jobban tud uralkodni.
- f. **Öltözete legyen megfelelő. Ne viseljen bő ruhát vagy ékszereket. Tartsa távol a haját, a ruháját és a kesztyűjét a mozgó részekről.** A bő ruhát, az ékszereket és a hosszú hajat a mozgó alkatrészek magukkal rántathatják.
- g. **Ha az elektromos kéziszerszám alkalmas porelszívó és hulladékgyűjtő eszközök csatlakoztatására, ellenőrizze, hogy azok megfelelően vannak-e csatlakoztatva.** E berendezések használata csökkenti a munka során keletkező por veszélyes hatását.

4. Az elektromos kéziszerszám használata és gondozása
- a. Ne terhelje túl az elektromos kéziszerszámot. A munkához csak a megfelelő elektromos kéziszerszámot használja. A megfelelő elektromos szerszámmal a megadott teljesítmény-tartományon belül jobban és biztonságosabban lehet dolgozni.
- b. Ne használjon olyan elektromos kéziszerszámot, amelynek a kapcsolója elromlott. Az elektromos kéziszerszám meghibásodott elektromos kapcsolója veszélyes, ezért meg kell javíttatni.
- c. Húzza ki a csatlakozó dugót a dugaszolóaljzatból, mielőtt az elektromos kéziszerszámon beállítási munkákat végez, tartozékokat cserél, vagy a szerszámot tárolásra elteszi. Ez az elővigyázatosságú intézkedés meggátolja a szerszám véletlen bekapcsolását.
- d. A használaton kívüli elektromos kéziszerszámokat gyermekektől elzárva kell tárolni, és csak a szerszámot vagy a jelen utasításokat jól ismerő személyek használhatják. Az elektromos kéziszerszámok veszélyesek, ha azokat gyakorlatlan személyek használják.
- e. A készüléket gondosan ápolja. Ellenőrizze, hogy a mozgó alkatrészek kifogástalanul működnek-e, nincsenek-e beszorulva, és nincsenek-e eltörve vagy megromlódva más alkatrészek, amelyek befolyásolhatják a kéziszerszám működését. A megromlódott részeket a készülék használata előtt javíttassa meg. Sok baleset az elektromos kéziszerszám nem kielégítő karbantartása miatt következik be.
- f. Tartsa tisztán és éles állapotban a vágószerszámokat. Az éles vágóélekkel rendelkező és gondosan ápolott vágószerszámok ritkábban ékelődnek be, és azokat könnyebben lehet vezetni és irányítani.
- g. Az elektromos kéziszerszámokat, tartozékokat, betétszerszámokat stb. csak ezen előírásoknak és az adott készüléktípusra vonatkozó kezelési utasításoknak megfelelően használja, és vegye figyelembe a munkafeltételeket és a kivitelezendő munka sajátosságait. Az elektromos kéziszerszám nem rendeltetészerű alkalmazása veszélyes helyzetet okozhat.
5. Szervíz
- a. Az elektromos kéziszerszámot csak szakképzett személyzet és csak eredeti pótalkatrészek felhasználásával javíthatja. Ez biztosítja, hogy az elektromos kéziszerszám biztonságos maradjon.

Kiegészítő biztonsági előírások ütvefűrókhoz

- ◆ Ütvefűró használatakor viseljen zajvédőt. A nagy zaj halláskárosodást okozhat.
- ◆ Használja az eszközhöz mellékelt fogantyúkat. A berendezés feletti uralom elvesztése sérüléssel járhat.

Elektromos biztonsági előírások



A készülék kettős szigetelésű, ezért használatához nincs szükség földelőkábelre. Mindig ellenőrizze, hogy a hálózati feszültség azonos-e a gép adattábláján feltüntetett értékkel.

Alkatrészek

Ez az eszköz az alábbi alkatrészekkel (vagy azok egy részével) rendelkezik.

1. Sebességváltó kapcsoló
2. Rögzítőgomb
3. Sebességszabályozó kapcsoló
4. Előre/hátra csúszka
5. Kétfokozatú szelektor
6. Fűrásmód-választó
7. Befogótokmány
8. Mélység ütköző
9. Oldalfogantyú

Összeszerelés

Figyelem! Összeszerelés előtt kapcsolja ki az eszközt, és a fali dugaszolóhoz se legyen csatlakoztatva.

Az oldalfogantyú és a mélység ütköző felszerelése (A ábra)

- ◆ Forgassa a markolatot az óramutató járásával ellentétes irányba, amíg az oldalfogantyút (9) rácsúszthatja az eszköz elülső részére az ábrán látható módon.
- ◆ Fordítsa el az oldalfogantyút a kívánt helyzetbe.
- ◆ Állítsa be a fűrási mélységet az alábbiak szerint.
- ◆ A markolatot az óramutató járásával egyező irányba forgatva rögzítse az oldalfogantyút.

Fűrőfej vagy csavarhúzófej illesztése (B ábra)

- ◆ Nyissa ki a befogótokmányt úgy, hogy az elülső rész (10) az egyik kezével elforgatja, miközben a hátsó részét (9) a másik kezével tartja.
- ◆ Helyezze a fej tengelyét (12) a tokmányba, és erősen húzza meg a tokmányt.

A tokmány eltávolítása és visszahelyezése (C ábra)

- ◆ Nyissa ki a tokmányt annyira, amennyire lehetséges.
- ◆ Egy csavarhúzóval az óramutató járásával egyező irányba forgatva távolítsa el a tokmány elülső részén található tokmányrögzítő csavart (13).

- ◆ Namjestite imbus ključ (14) u steznu glavu i udarite ga čekićem, kako je prikazano.
- ◆ Vegye ki az imbuszkulcsot.
- ◆ Az óramutatójárásával ellentétes irányba forgatva vegye le a tokmányt.
- ◆ A tokmány visszazsereléséhez csavarja rá a tokmányt az orsóra, és a rögzítőcsavarral biztonságosan rögzítse azt.

Használat

Figyelem! Hagyja, hogy a berendezés a saját tempójában dolgozzon. Ne terhelje túl a gépet.



Figyelem! Falak, padlók vagy mennyezet fúrása előtt ellenőrizze a vezetékek és csövek helyét.

A forgásirány kiválasztása

- ◆ Fúráshoz és csavarok becsavarozásához az óramutató járásával egyező (előremeneti) irányt használja.
- ◆ Csavarok kicsavarozásához vagy beszorult fúrófej eltávolításához az ellentétes forgásirányt válassza.
- ◆ A forgásirány kiválasztásához állítsa az előre/hátra kapcsolót (4) semleges állásba.
- ◆ Ellentétes forgásirány választásához fordítsa a kapcsolót (4) balra.

Figyelem! Soha ne változtassa meg a forgásirányt, ha a motor forog.

Fúrási mód kiválasztása

- ◆ Kőzetek fúrásához állítsa a fúrasmód-választót (4)  állásba.
- ◆ Egyéb anyagok fúrásához és csavarhúzóként történő alkalmazáshoz állítsa a fúrasmód-választót (4)  állásba.

Kétfokozatú szelektor (D ábra)

- ◆ Acél fúrásához és csavarhúzóként történő alkalmazáshoz fordítsa a kétfokozatú szelektort (5) 1-es állásba úgy, hogy a szám találkozzék a nyíllal (15) (első fokozat).
- ◆ Nem acél anyagok fúrásához fordítsa a kétfokozatú szelektort (5) 2-es állásba úgy, hogy a szám találkozzék a nyíllal (15) (második fokozat).

A fúrási mélység beállítása (E ábra)

- ◆ A markolatot az óramutató járásával ellentétes irányba forgatva lazítsa meg az oldalfogantyút.
- ◆ A mélységbeállítót (8) állítsa a kívánt helyzetbe. A maximális fúrási mélység azonos a fúróbetét csúcsa és a mélységbeállító elülső vége közötti távolsággal.
- ◆ A markolatot az óramutató járásával egyező irányba forgatva rögzítse az oldalfogantyút.

Be- és kikapcsolás

- ◆ Az eszköz bekapcsolásához nyomja meg a sebességváltó kapcsolót (1). A berendezés sebessége attól függ, hogy milyen erővel nyomja a gombot. Ha a berendezés rendelkezik sebességszabályozó gombbal (3), akkor azt állítsa be a kívánt tartományra. Általános szabály, hogy nagy átmérőjű fúrófej használata esetén alacsony, kisebb átmérőjű fúrófej esetén nagyobb sebességet kell használni.
- ◆ A folyamatos működéshez nyomja meg a rögzítőgombot (2) és engedje el a sebességváltó kapcsolót. Ez a lehetőség csak teljes sebességnél, illetve a sebességyszabályozó gombbal (3) beállított alacsonyabb sebesség elérése esetén használható.
- ◆ A gép kikapcsolásához engedje fel a sebességszabályozó kapcsolót. A folyamatos üzemben használt gép kikapcsolásához nyomja meg újra a gombot, majd engedje el.

Karbantartás

Az eszközt úgy tervezték, hogy hosszú ideig tartó működés esetén is csak minimális karbantartást igényeljen. A folyamatosan kielégítő működés az eszköz megfelelő karbantartásától és rendszeres tisztításától függ.

- ◆ A szellőzőnyílásokat rendszeresen tisztítsa meg száraz festőecsettel.
- ◆ Az eszköz tisztításához csak enyhe szappant és nyirkos ruhát használjon. Ne engedje, hogy folyadék kerüljön az eszköz belsejébe, és ne merítse az eszközt egyetlen alkatrészét sem folyadékba.

Környezetvédelem



Elkülönített kezelést igényel. A termék nem kezelhető a normál háztartási hulladékkal együtt.

Ha úgy alakul, hogy az Ön által használt Black & Decker terméket ki kell cserélni, vagy ha már nem kívánja tovább használni, ne dobja ki a háztartási hulladékkal együtt. Tegye lehetővé a termék elkülönített begyűjtését.



A használt termékek és csomagolóanyagok elkülönített gyűjtése lehetővé teszi az anyagok újrahasznosítását. Az újrahasznosított anyagok ismételt felhasználásával megakadályozható a környezetszennyezés, és csökkenthető a nyersanyagok iránti igény.

A helyi jogszabályok rendelkezhetnek az elektronikai termékek háztartási hulladéktól elkülönítetten történő összegyűjtéséről vagy a kereskedő által történő visszavételéről új termék vásárlása esetén.

A Black & Decker termékeire az élettartamuk lejártával begyűjtési és visszavételi lehetőséget kínál. Ha szeretné kihasználni ezt a lehetőséget, vigye a termékeket bármely hivatalos szervizbe, ahol részünkre összegyűjtik azokat.

Ha igénybe veszi ezt a szolgáltatást, kérjük, juttassa el készülékét a legközelebbi Black & Decker szervizbe, melyekről a magyarországi képviseletnél érdeklődhet. A szervizzel kapcsolatosan a következő Internet oldalon is felvilágosítást kaphat: www.2helpu.com

Műszaki adatok

	KR999	
Tápfeszültség	V _{AC}	230
Teljesítmény	W	1.100
Üresjáratú fordulatszám	min ⁻¹	0-1.280 / 0-2.800
Legnagyobb fúrási kapacitás		
Beton	mm	16
Acél	mm	13
Fa	mm	40
Súly	kg	3,2

EK megfelelési nyilatkozat

KR999

A Black & Decker kijelenti, hogy ezek a termékek megfelelnek az alábbi előírásoknak:
98/37/EC, 89/336/EEC, EN 60745, EN 55014, EN 61000

L_{PA} (hangnyomás) 94 dB(A), L_{WA} (hangteljesítmény)
105 dB(A), kéz/kar terheléses rezgés 16,75 m/s²

K_{PA} (hangnyomás-bizonytalanság) 3 dB(A),
K_{WA} (hangteljesítmény-bizonytalanság) 3 dB(A)



Kevin Hewitt

Szórakoztatóelektronikai igazgató
Spennymoor, County Durham DL16 6JG,
Egyesült Királyság
1-7-2005

Ha egy Black & Decker termék anyaghiba, a kivitelezés módja vagy a megfelelés hiánya miatt meghibásodik, az eladás dátumától számított 24 hónapig a Black & Decker garanciát vállal a hibás alkatrészek cseréjére, a normal kopásnak kitett termékek javítására, illetve az ilyen termékek kicserélésére, hogy ügyfeleinek a lehető legkisebb kellemetlenséget okozza az alábbi feltételekkel:

- A terméket nem használták kereskedelmi, hivatásszerű alkalmazásokhoz, és nem adták bérbé;
- A terméket rendeltetésszerűen és körültekintően használták;
- A termék nem idegen tárgyaktól, szennyeződéستől vagy külső behatástól sérült meg;
- A termék javítására nem tett kísérletet olyan személy, aki nem tartozik a hivatalos szerviz vagy a Black & Decker szervizszemélyzet tagjai közé.

A garancia érvényesítéséhez az eladónak vagy a hivatalos szerviznek be kell nyújtani a vásárláskor kapott számlát. Ha igénybe veszi ezt a szolgáltatást, kérjük, juttassa el készülékét a legközelebbi Black & Decker szervizbe, melyekről a magyarországi képviseletnél érdeklődhet. A szervizzel kapcsolatosan a következő Internet oldalon is felvilágosítást kaphat: www.2helpu.com

Új Black & Decker terméke regisztrálásához és a további új termékekre vonatkozó legújabb hírek és különleges ajánlatok megismeréséhez keresse fel webhelyünket a következő címen: www.blackanddecker.com. A Black & Decker márkánéval és termékskálánkkal kapcsolatos további információkat megtalálja a www.blackanddecker.com címen.

Garanciahatározat

A Black & Decker elhivatott a termékei minősége iránt, és kivételes garanciát kínál. Ez a garanciahatározat csak kiegészítő és semmi esetre sem befolyásolja hátrányosan az Ön törvényes jogait. A garancia az Európai Unió tagállamai területén, valamint az Európai Szabadkereskedelmi Társulás (EFTA) területén érvényes.

Predviđena primjena

Vaša Black & Decker udarna bušilica projektirana je za bušenje u drvu, metalu, plastici i zidarskim radovima kao i za rad s vijcima.

Ovaj je alat namijenjen samo osobnoj uporabi.

Opće upute za siguran rad

Upozorenje! Pročitajte sve upute. Nepridržavanje navedenih uputa može dovesti do električnog udara, požara i/ili teških ozljeda. Pojam 'električni alat' korišten u nastavku teksta odnosi se na električne alate s napajanjem iz električne mreže (s priključnim kabelom) ili baterijski napajane (bežične) električne alate.

OVE UPUTE SPREMITE NA SIGURNO MJESTO

1. Radno mjesto

- Svoje radno mjesto održavajte čistim i urednim.**
Neuredno i slabo osvijetljeno radno mjesto mogu dovesti do nezgoda.
- Električne alate nemojte upotrebljavati u atmosferi u kojoj postoji opasnost od eksplozije, kao npr. u blizini zapaljivih tekućina, plinova ili prašine.** Električni alat proizvode iskre koje mogu zapaliti prašinu ili pare.
- Električni alat upotrebljavajte podalje od djece i drugih osoba.** Nepažnja može uzrokovati gubitak kontrole nad alatom.

2. Električna sigurnost

- Priključni utikač mora odgovarati utičnici.**
Na utikaču se ni u kojem slučaju ne smiju izvoditi izmjene. S uzemljenim električnim alatima ne upotrebljavajte nikakve adapterske utikače. Izvorni utikač i odgovarajuće utičnice smanjuju opasnost od električnog udara.
- Izbjegavajte dodir tijela s uzemljenim površinama kao što su cijevi, radijatori, štednjaci i hladnjaci.**
Ako je vaše tijelo uzemljeno, postoji povećana opasnost od električnog udara.
- Držite električne alate podalje od kiše ili vlage.**
Prodiranje vode u električni alat povećava opasnost od električnog udara.
- Pazite da ne oštetite priključni kabel. Kabel nikad ne upotrebljavajte za nošenje, povlačenje ili odspajanje električnog alata od izvora napajanja. Držite kabel podalje od izvora topline, ulja, oštih rubova ili pomičnih dijelova alata.** Oštećeni ili usukani kabeli povećavaju opasnost od električnog udara.
- Kada s električnim alatom radite na otvorenom, upotrebljavajte samo produžni kabel prikladan za uporabu na otvorenom.** Upotreba kabela prikladnog za uporabu na otvorenom smanjuje opasnost od električnog udara.

3. Osobna sigurnost

- Prilikom rada s električnim alatom budite oprezni, pazite što činite i postupajte razumno. Ne upotrebljavajte električni alat ako ste umorni ili pod utjecajem opojnih sredstava, alkohola ili lijekova.**
Trenutak nepažnje tijekom uporabe električnih alata može dovesti do teških ozljeda.
- Upotrebljavajte zaštitnu opremu. Uvijek nosite štitnike za oči.** Nošenje zaštitne opreme - kao što su zaštitna maska, sigurnosne cipele koje ne klize, kaciga ili štitnici za uši - u odgovarajućim uvjetima smanjuje opasnost od nezgoda.
- Izbjegavajte nehotično puštanje u rad. Prije spajanja napajачkog kabela s izvorom napajanja uvjerite se da je prekidač u položaju za isključivanje alata.** Ako prilikom nošenja električnog alata držite prst na prekidaču ili na električnu mrežu priključujete alat s prekidačem u položaju za uključivanje, to može dovesti do nezgoda.
- Prije uključivanja električnog alata uklonite ključeve za podešavanje ili vijčane ključeve.** Vijčani ključ ili ključ za podešavanje zaostao u rotirajućem dijelu alata mogu dovesti do nezgoda.
- Ne pokušavajte dosegnuti previše udaljena mjesta. U svakom trenutku zadržite stabilan položaj tijela i ravnotežu.** Na taj način možete bolje kontrolirati električni alat u neočekivanim situacijama.
- Nosite prikladnu odjeću. Nemojte nositi preširoku odjeću ili nakit. Pazite da vam kosa, odjeća i rukavice budu podalje od pomičnih dijelova.** Pomični dijelovi alata mogu zahvatiti preširoku odjeću, nakit ili dugu kosu.
- Ako postoje naprave za usisavanje i hvatanje prašine, uvjerite se da su priključene i da se pravilno koriste.** Primjenom tih naprava smanjuju se rizici vezani uz izlaganje prašini.

4. Uporaba i održavanje električnog alata

- Ne preopterećujte električni alat. Koristite električni alat primjeren poslu koji radite.**
Odgovarajući električni alat radit će bolje i sigurnije kada se koristi u predviđenom radnom opsegu.
- Ne koristite električni alat čiji se prekidač ne može prebaciti iz jednog u drugi položaj.** Električni alat koji se ne može kontrolirati pomoću prekidača opasan je i mora se popraviti.
- Izvcite utikač iz utičnice prije podešavanja, izmjene pribora ili odlaganja električnog alata.** Tim mjerama opreza spriječit ćete nehotično uključivanje električnog alata.

- d. **Nekorištene električne alate spremite izvan doseg a djece. Ne dopustite da električni alat koriste osobe koje nisu upoznate s tim alatom ili uputama za njegovu uporabu.** Električni alati su opasni kada ih koristite neiskusne osobe.
- e. **Održavajte svoje električne alate. Uvjerite se da pomični dijelovi besprijeckorno rade i da nisu zaglavljani te da nema dijelova koji su polomljeni ili u nekom drugom stanju koje može negativno djelovati na rad električnog alata. Ako je električni alat oštećen, popravite ga prije uporabe.** Uzrok brojnih nezgoda su loše održavani električni alati.
- f. **Rezne alate održavajte oštrim i čistim.** Pažljivo održavani rezni alati s oštrim sječivima teže se zaglavljaju i pružaju bolju kontrolu.
- g. **Koristite električni alat, pribor, radne alate i ostalo u skladu s ovim uputama i na način na koji je određen alat predviđen za uporabu, uzimajući u obzir radne uvjete i posao koji želite obaviti.** Uporaba električnog alata za nepredviđene namjene može stvoriti opasne situacije.
5. **Servis**
- a. **Popravak električnog alata prepustite kvalificiranom stručnom osoblju, uz isključivu primjenu originalnih rezervnih dijelova.** Na taj ćete način ostvariti trajnu sigurnost električnog alata.

Dopunske sigurnosne upute za udarne bušilice

- ◆ **Pri radu udarnom bušilicom nosite štitnike za uši.** Izlaganje buci može dovesti do oštećenja sluha.
- ◆ **Koristite pomoćne drške isporučene s alatom.** Gubitak kontrole može prouzročiti samozljeđivanje.

Električna sigurnost



Ovaj je alat dvostruko izoliran, stoga ne mora biti uzemljen. Uvijek se uvjerite da izvor napajanja odgovara naponu navedenom na nazivnoj pločici.

Značajke

Ovaj alat raspoložuje nekom od navedenih ili svim navedenim značajkama.

1. Regulator brzine
2. Dugme za završavanje
3. Kontrolni prekidač regulatora brzine
4. Klizač naprijed/nazad
5. Dvobrzinski selektor
6. Selektor načina bušenja
7. Stezna glava
8. Graničnik dubine
9. Bočna drška

Skapanje

Upozorenje! Prije skapanja uvjerite se da je alat isključen i odspojen iz strujne mreže.

Postavljanje bočne drške i graničnika dubine (sl. A)

- ◆ Zakrećite rukohvat suprotno od kazaljke sata dok ne navučete bočnu ručicu (9) na prednji kraj alata, kako je prikazano.
- ◆ Zakrenite bočnu dršku u željeni položaj.
- ◆ Namjestite dubinu bušenja kako je opisano niže.
- ◆ Zategnite bočnu dršku zakrećući rukohvat u smjeru kazaljke sata.

Umetanje svrdla ili odvijača (sl. B)

- ◆ Otvorite steznu glavu zakrećući prednji dio (10) jednom rukom, dok istovremeno pridrđavate stražnji dio (9) drugom rukom.
- ◆ Umetnite vrat svrdla (12) u glavu i čvrsto zategnite glavu.

Skidanje i namještanje stezne glave (sl. C)

- ◆ Otvorite glavu koiko god je moguće.
- ◆ Skinite blokadni vijak glave (13), smješten na prednjem dijelu glave, okrećući ga pomoću odvijača u smjeru kazaljke sata.
- ◆ Namjestite imbus ključ (14) u steznu glavu i udarite ga čekićem, kako je prikazano.
- ◆ Uklonite imbus ključ.
- ◆ Odvijte steznu glavu zakrećući ju suprotno od kazaljke sata.
- ◆ Pri ponovnom montiranju stezne glave, navijte ju na osovinu i osigurajte ju blokadnim vijkom.

Uporaba

Upozorenje! Pustite alat da radi svojim ritmom. Ne preopterećujte ga.



Upozorenje! Prije bušenja u zidovima, podovima ili stropovima, provjerite raspored električnih instalacija i cijevi.

Odabir smjera rotacije

- ◆ Za bušenje i zatezanje vijaka koristite rotaciju naprijed (smjer kazaljke sata).
- ◆ Za otpuštanje vijaka ili vađenje zaglavljena svrdla, koristite rotaciju unazad (suprotno kazaljci sata).
- ◆ Za postavljanje rotacije naprijed, postavite naprijed/nazad prekidač (4) u neutralan položaj.
- ◆ Za postavljanje rotacije unazad, pomaknite naprijed/nazad prekidač (4) u položaj lijevo.

Upozorenje! Nikada ne mijenjajte smjer rotacije dok motor radi.

Odbir načina bušenja

- ◆ Za bušenje zidova iz opeke, postavite selektor načina bušenja (4) u  drugih materijala i za funkciju odvijača, postavite selektor načina bušenja (4) u  položaj.

Dvobrzinski selektor (sl. D)

- ◆ Za bušenje čelika i za primjene odvijača, zakrenite dvobrzinski selektor (5) u položaj 1 tako da poravnate broj sa strelicom (15) (1. brzina).
- ◆ Za bušenje ostalih materijala, zakrenite dvobrzinski selektor (5) u položaj 2 tako da poravnate broj sa strelicom (15) (2. brzina).

Postavljanje dubine bušenja (sl. E)

- ◆ Otpustite bočnu dršku (9) zakrećući rukohvat suprotno od kazaljke sata.
- ◆ Postavite graničnik dubine (8) u željeni položaj. Maksimalna dubina bušenja jednaka je razmaku između vrha svrdla i čela graničnika dubine.
- ◆ Zategnite bočnu dršku zakrećući rukohvat u smjeru kazaljke sata.

Uključivanje i isključivanje

- ◆ Da biste uključili alat, pritisnite prekidač regulatora brzine (1). Brzina vrtnje ovisna je o tomu koliko ste pritisnuli prekidač. Ako alat ima dugme regulatora brzine (3) postavite ga na na željeni raspon brzina. Generalno pravilo je da se niže brzine koriste za veće promjere svrdala, a više brzine za svrdla manjeg promjera.
- ◆ Za neprekidan rad pritisnite dugme za zaključavanje (2) i otpustite prekidač regulatora brzine. Ova mogućnost je na raspolaganju samo na punoj brzini ili na bilo kojoj brzini prethodno postavljenoj pomoću dugmeta regulatora brzine (3).
- ◆ Da biste isključili alat, otpustite prekidač regulatora brzine. Da biste isključili alat dok neprekidno radi, još jednom pritisnite prekidač za uključivanje/isključivanje i otpustite ga.

Održavanje

Vaš je alat projektiran za dugotrajan rad uz minimalno održavanje. Trajno zadovoljstvo njegovim rezultatima ovisi o odgovarajućoj brzi i redovitom čišćenju.

- ◆ Redovito čistite ventilacijske otvore čistim i suhim kistom.
- ◆ Za čišćenje alata upotrebljavajte samo blagi sapun i vlažnu krpu. Ne dopustite da tekućina uđe u alat i nikada ne potapajte bilo koji njegov dio u tekućinu.

Zaštita okoliša



Odvajeno prikupljanje otpada. Ovaj proizvod se ne smije odlagati zajedno s normalnim kućanskim otpadom.

Odlučite li jednoga dana da Vaš proizvod Black & Decker treba zamijeniti ili Vam više nije potreban, nemojte ga odbacivati s kućanskim otpadom. Odložite ovaj proizvod na posebna odlagališta za odvojeno prikupljanje otpada.



Odvajeno prikupljanje rabljenih proizvoda i ambalaže omogućava recikliranje i ponovnu uporabu materijala. Ponovna uporaba recikliranih materijala pomaže u prevenciji zagađivanja okoliša i smanjuje potrebe za sirovinama.

Lokalni propisi mogu predviđati odvojeno prikupljanje električnih kućanskih proizvoda na komunalnim otpadima ili na prikupljalištima trgovina gdje kupujete novi proizvod.

Black & Decker osigurava službu za prikupljanje i recikliranje proizvoda Black & Decker kojima je istekao radni vijek. Da biste iskoristili ovu uslugu, molimo da vratite naš proizvod bilo kojemu ovlaštenomu serviseru koji će ga preuzeti u naše ime.

Lokaciju najbližega ovlaštenoga servisera možete saznati u lokalnom uredu Black & Decker na adresi navedenoj u ovom priručniku. Osim toga, popis ovlaštenih servisera Black & Decker kao i detaljne informacije o našim kontaktima i uslugama u praćenju prodaje dostupni su na Internet adresi: www.2helpU.com

Tehnički podaci

	KR999
Napon	V_{AC} 230
Ulazna snaga	W 1.100
Brzina bez opterećenja	min^{-1} 0-1.280 / 0-2.800
Max. kapacitet bušenja	
Beton	mm 16
Čelik	mm 13
Drvo	mm 40
Masa	kg 3,2

Izjava o sukladnosti za EU

KR999

Black & Decker izjavljuje da ovi proizvodi zadovoljavaju:
98/37/EC, 89/336/EEC, EN 60745, EN 55014, EN 61000

L_{pA} (zvučni tlak) 94 dB(A), L_{WA} (akustička snaga) 105 dB(A),
normirane vibracije u šaci/ruci 16,75 m/s²

K_{pA} (odstupanje zvučnog tlaka) 3 dB(A),

K_{WA} (odstupanje akustičke snage) 3 dB(A)



Kevin Hewitt

Direktor potrošačkog projektiranja
Spennymoor, County Durham DL16 6JG,
Velika Britanija
1-7-2005

Da biste registrirali svoj novi proizvod Black & Decker te za kontinuirano informiranje o novim proizvodima i posebnim ponudama, molimo posjetite našu internet stranicu **www.blackanddecker.com**. Šire informacije o robnoj marki Black & Decker i asortimanu naših proizvoda dostupne su na adresi **www.blackanddecker.com**

Jamstvo

Black & Decker je uvjeren u kvalitetu svojih proizvoda te za njih daje izuzetno jamstvo. Ova jamstvena izjava dopunjava i ni na koji način ne narušava Vaša zakonska prava.

Ovo jamstvo vrijedi u zemljama članicama Europske Unije i zemljama članicama EFTA.

Ako se proizvod Black & Decker pokvari uslijed grešaka u materijalima, izradi ili zbog neusklađenosti, tijekom 24 mjeseca od dana prodaje, Black & Decker jamči zamjenu oštećenih dijelova, popravak proizvoda izloženih korektnom habanju i trošenju ili zamjenu takvih proizvoda, kako bi se neugodnosti po klijenta svele na minimum, osim ako je:

- ◆ Proizvod rabljen u zanatske, profesionalne ili svrhe najma;
- ◆ Proizvod bio izložen nenamjenskom korištenju ili loše održavan;
- ◆ Proizvod oštećen stranim predmetima, supstancama ili nesretnim slučajem.
- ◆ Pokušano popravljavanje od strane osoba koje nisu ovlašteni serviseri ili Black & Decker servisno osoblje.

Za ostvarivanje prava jamstva potrebno je predočiti prodavaču ili ovlaštenom serviseru dokaz o kupoprodaji. Lokaciju najbližega ovlaštenoga servisera možete saznati u lokalnom uredu Black & Decker na adresi navedenoj u ovom priručniku. Osim toga, popis ovlaštenih servisera Black & Decker kao i detaljne informacije o našim kontaktima i uslugama u praćenju prodaje dostupni su na Internet adresi: **www.2helpU.com**

Predviđena primjena

Vaša Black & Decker udarna bušilica projektovana je za bušenje u drvetu, metalu, plastici i zidarskim radovima kao i za rad sa vijcima.

Alatka je namijenjen samo za potrošačku upotrebu.

Opšte upute za bezbjedan rad

Upozorenje! Pročitajte sva uputstva. Ako se ne pridržavate navedenih uputstava to može dovesti do električnog udara, požara i/ili teških povreda. Pojam 'električni alat' koji se koristi u nastavku teksta se odnosi na električne alate s napajanjem sa električne mreže (s priključnim kablom) ili baterijski napajane (bežične) električne alate.

SAČUVAJTE OVA UPUTSTVA

1. Radno mjesto

- a. **Održavajte svoje radno mjesto čistim i dobro osvijetljenim.** Neuredno i slabo osvijetljeno radno mjesto može dovesti do nesreća.
- b. **Električne alate nemojte upotrebljavati u okruženjima u kojima postoji opasnost od eksplozije, kao npr. u blizini zapaljivih tečnosti, plinova ili prašine.** Električni alati stvaraju iskre koje mogu zapaliti prašinu ili pare.
- c. **Upotrebljavajte električni alat daleko od djece i drugih osoba.** Nepažnja može uzrokovati gubitak kontrole nad alatom.

2. Električna sigurnost

- a. **Utikač za struju mora odgovarati utičnici. Nikad ne pravite izmjene na utikaču. Ne koristite nikakve adapterske utikače s uzemljenim električnim alatima.** Originalni utikač i odgovarajuće utičnice smanjuju opasnost od električnog udara.
- b. **Izbjegavajte dodir tijela sa uzemljenim površinama kao što su cijevi, radijatori, šporeti i frižideri.** Ako je Vaše tijelo uzemljeno, postoji povećana opasnost od električnog udara.
- c. **Ne izlažite električne alate kiši ili vlazi.** Prodiranje vode u električni alat povećava opasnost od električnog udara.
- d. **Nemojte pogrešno koristiti priključno kablo. Nikad ne koristite kablo za nošenje, povlačenje ili vađenje utikača električnog alata iz utičnice. Držite kablo dalje od izvora toplote, ulja, oštrih čoškova ili pomičnih dijelova.** Oštećeno ili usukano kablo povećava opasnost od električnog udara.
- e. **Kad radite sa električnim alatom na otvorenom, koristite samo produžno kablo koje je prikladno za upotrebu na otvorenom.** Upotreba kabla koje je prikladno za upotrebu na otvorenom smanjuje opasnost od električnog udara.

3. Lična sigurnost

- a. **Prilikom rada sa električnim alatom budite oprezni, pazite što radite i postupajte razumno. Ne koristite električni alat ako ste umorni ili pod utjecajem opojnih sredstava, alkohola ili lijekova.** Jedan trenutak nepažnje kod upotrebe električnih alata može dovesti do teških povreda.
 - b. **Koristite zaštitnu opremu. Uvijek nosite zaštitu za oči.** Zaštitna oprema - kao što su maska za prašinu, sigurnosne cipele koje ne klize, kaciga ili štitnici za uši - u odgovarajućim uslovima smanjuju opasnost od nesreća.
 - c. **Izbjegavajte slučajno uključivanje. Prije uključivanja u utičnicu uvjerite se da je prekidač na poziciji isključeno.** Ako nosite električni alat držeći prst na prekidaču ili uključujete alatu struju s prekidačem u položaju za uključivanje, onda može doći do nesreća.
 - d. **Prije uključivanja električnog alata uklonite ključeve za podešavanje ili vijčane ključeve.** Vijčani ključ ili ključ za podešavanje zaostao u rotirajućem dijelu alata mogu dovesti do nesreće.
 - e. **Ne pokušavajte doći do previše udaljenih mjesta. U svakom trenutku održavajte stabilan položaj stopala i ravnotežu.** Tako možete bolje kontrolisati električni alat u neočekivanim situacijama.
 - f. **Adekvatno se obucite. Nemojte nositi široku odjeću ili nakit. Pazite da Vam kosa, odjeća i rukavice budu dalje od pomičnih dijelova.** Pomični dijelovi alata mogu zahvatiti široku odjeću, nakit ili dugu kosu.
 - g. **Ako postoje uređaji za povezivanje dodatnih aparata za usisavanje i hvatanje prašine, uvjerite se da su priključeni i da se koriste pravilno.** Korištenjem ovih uređaja smanjuju se rizici vezani uz izlaganje prašini.
- ### 4. Upotreba i održavanje električnog alata
- a. **Nemojte preopterećavati električni alat. Koristite električni alat primjeren poslu koji radite.** Odgovarajući električni alat radit će bolje i sigurnije kada se koristi u radnom obimu za koji je predviđen.
 - b. **Ne koristite električni alat ako se uključuje ili isključuje na prekidač.** Električni alat koji se ne može kontrolisati pomoću prekidača je opasan i mora se popraviti.
 - c. **Prije bilo kakvog podešavanja, izmjene pribora ili odlaganja električnog alata izvucite utikač iz utičnice.** Takvim mjerama opreza spriječit ćete slučajno uključivanje električnog alata.
 - d. **Električne alate koje ne koristite sklonite izvan doseg djece i nemojte dopuštati da osobe koje nisu upoznate s tim alatom ili uputstvima za njegovu upotrebu koriste električni alat.** Električni alati su opasni kada ih koriste neiskusne osobe.

- e. **Održavajte svoje električne alate.** Uvjerite se da pomični dijelovi rade besprijekorno i da nisu zaglavljivi te da nema dijelova koji su polomljeni ili da alat nije u nekom drugom stanju koje može negativno djelovati na rad električnog alata. Ako je električni alat oštećen, popravite ga prije upotrebe. Loše održavani električni alati su uzrok brojnim nesrećama.
- f. **Rezne alate održavajte oštrim i čistim.** Adekvatno održavani rezni alati s oštrim sječivima se teže zaglavljuju i lakše se kontrolišu.
- g. **Koristite električni alat, pribor, radne alate i ostalo u skladu s ovim uputstvima i na način na koji je predviđen za određeni alat, uzimajući u obzir radne uslove i posao koji želite uraditi.** Korištenje električnog alata za namjene koje nisu predviđene može stvoriti opasne situacije.
5. **Servis**
- a. **Popravak električnog alata prepustite kvalifikovanom stručnom osoblju, uz isključivu primjenu originalnih rezervnih dijelova.** Tako ćete obezbjeđiti trajnu sigurnost električnog alata.

Dodatna sigurnosna uputstva za udarnih bušilica

- ◆ **Prilikom rada sa udarnom bušilicom nosite štitičke za uši.** Izlaganje buci može da dovede do gubitka sluha.
- ◆ **Koristite pomoćne drške isporučene sa alatom.** Gubitak kontrole može dovesti do samopovređivanja.

Električna sigurnost



Ovaj alat je dvostruko izolirana; zato nije potrebna žica za uzemljenje. Uvijek provjerite da napon struje odgovara voltaži na nazivnoj pločici.

Osobine

Ova alatka sadrži neke ili sve od slijedećih osobina.

1. Regulator brzine
2. Zabavno dugme
3. Komandni prekidač regulatora brzine
4. Klizač naprijed/nazad
5. Selektor za dva stepena prijenosa
6. Selektor načina bušenja
7. Stezna glava (borfuter)
8. Graničnik dubine
9. Bočna drška

Sastavljanje

Upozorenje! Prije sklapanja obezbjeđite da je alat isključen i isključen iz strujne mreže.

Podešavanje bočne drške i graničnika dubine (sl. A)

- ◆ Zakrećite dršku obrnuto od kretanja kazaljke na satu dok ne navučete bočnu ručicu (9) na prednji kraj alata, kao što je prikazano.
- ◆ Zakrenite bočnu dršku u željeni položaj.
- ◆ Podesite dubinu bušenja, kako je opisano dolje.
- ◆ Zategnite bočnu dršku zakretanjem rukohvata u smjeru kretanja kazaljke sata.

Umetanje svrdla ili odvijača (sl. B)

- ◆ Otvorite steznu glavu zakretanjem prednjeg dijela (10) jednom rukom, dok istovremeno pridržavate stražnji dio (9) drugom rukom.
- ◆ Umetnite vrat svrdla (12) u glavu i čvrsto zategnite glavu.

Skidanje i namještanje stezne glave (sl. C)

- ◆ Otvorite glavu koliko god je moguće.
- ◆ Odvojite vijak za držanje glave (13), smješten na prednjem dijelu glave, okrećući ga pomoću odvijača u smjeru kazaljke sata.
- ◆ Namjestite imbus ključ (14) u steznu glavu i udarite ga čekićem, kako je prikazano.
- ◆ Izvadite imbus ključ.
- ◆ Odvijte steznu glavu zakrećući je suprotno od kretanja kazaljke sata.
- ◆ Da biste ponovno montirali steznu glavu, navrnite je na osovinu i osigurajte je blokadnim vijkom.

Upotreba

Upozorenje! Pustite alatku da radi svojim vlastitim tempom. Nemojte je preopterećivati.



Upozorenje! Prije bušenja u zidovima, podovima ili stropovima, provjerite raspored električnih instalacija i cijevi.

Odabiranje smjera rotacije

- ◆ Za bušenje i zatezanje vijaka koristite rotaciju naprijed (smjer kazaljke sata).
- ◆ Za odvrtanje vijaka ili vađenje zaglavljene svrdla, koristite rotaciju unazad (suprotno kazaljci sata).
- ◆ Da biste postavili rotaciju naprijed, postavite naprijed/nazad prekidač (4) u neutralan položaj.
- ◆ Da biste postavili rotaciju unazad, postavite naprijed/nazad prekidač (4) u lijevo.

Upozorenje! Nikad ne mijenjajte smjer rotacije za vrijeme rada motora.

Odabiranje načina bušenja

- ◆ Za bušenje zidova iz opeke, postavite selektor načina bušenja (4) u  položaj.
- ◆ Za bušenje u drugim materijalima i za funkciju odvijača, postavite selektor načina bušenja (4) u  položaj.

Selektor za dva stepena prijenosa (sl. D)

- ◆ Za bušenje čelika i za primjenu odvijača, zakrenite selektor stepeni prijenosa (5) u položaj 1 tako da poravnate broj sa strelicom (15) (1. brzina).
- ◆ Za bušenje ostalih materijala, zakrenite selektor stepeni prijenosa (5) u položaj 2 tako da poravnate broj sa strelicom (15) (2. brzina).

Podešavanje dubine bušenja (sl. E)

- ◆ Olabavite bočnu dršku (9) zakretanjem rukohvata u obrnutu od kazaljke sata.
- ◆ Postavite graničnik dubine (8) u željeni položaj. Maksimalna dubina bušenja jednaka je rastojanju između vrha dljeteta i čela graničnika dubine.
- ◆ Zategnite bočnu dršku zakretanjem rukohvata u smjeru kretanja kazaljke sata.

Uključivanje i isključivanje

- ◆ Da biste uključili alat, pritisnite prekidač regulatora brzine (1). Brzina vrtnje zavisi od toga koliko ste pritisnuli prekidač. Ukoliko alat ima dugme regulatora brzine (3) postavite ga na na željeni obim brzina. Generalno pravilo je da se niže brzine koriste za veće promjere svrdala, a veće brzine za svrdla manjeg promjera.
- ◆ Za stalni rad, pritisnite zabravno dugme (2) i otpustite prekidač uklj./isklj. Ova mogućnost je na rapoaganju samo pri punoj brzini ili pri bilo kojoj brzini prethodno postavljenoj pomoću dugmeta regulatora brzine (3).
- ◆ Da biste isključili alat, otpustite uklj./isklj prekidač. Za isključivanje alata kad je u stalnom radu, pritisnite prekidač uklj./isklj još jednom i otpustite ga.

Održavanje

Vaš alat je projektiran za dugotrajan rad uz minimalno održavanje. Trajan zadovoljavajući rad zavisi od propisne brige za alat i redovnog čišćenja.

- ◆ Redovno čistite ventilacione proreze pomoću čistog i suhog kista za boju.
- ◆ Za čišćenje alatke koristite samo blage deterđente i vlažnu krpu. Nikada ne dozvoljavajte da bilo kakva tečnost ulazi u alatku i nikada ne uranjajte bilo koji dio alatke u tečnost.

Zaštita okoliša



Odvojeno prikupljanje otpada. Ovaj proizvod se ne smije odlagati zajedno s normalnim otpadom iz domaćinstva.

Ukoliko jednog dana odlučite da Vaš proizvod Black & Decker treba zamijeniti ili Vam on više nije potreban, nemojte ga odbacivati s otpadom iz domaćinstva. Odložite ovaj proizvod na posebna odlagališta za odvojeno prikupljanje otpada.



Odvojeno prikupljanje polovnih proizvoda i ambalaže omogućava recikliranje i ponovnu upotrebu materijala. Ponovna upotreba recikliranih materijala pomaže u sprečavanju zagađivanja okoliša i smanjuje potrebe za sirovinama.

Lokalni propisi mogu da predviđaju odvojeno prikupljanje električnih kućanskih proizvoda na komunalnim otpadima ili na prikupljalištima trgovina gdje kupujete nove proizvode.

Black & Decker obezbjeđuje službu za prikupljanje i recikliranje proizvoda Black & Decker kojima je prošao radni vijek. Da biste se poslužili ovom uslugom, molimo Vas da vratite naš proizvod bilo kojem ovlaštenom serviseru koji će preuzeti polovni proizvod u naše ime.

Lokaciju najbližeg ovlaštenog servisera možete saznati u lokalnom uredu Black & Decker na adresi navedenoj u ovom priručniku. Usto, popis ovlaštenih servisera Black & Decker kao i detaljnije informacije o našim kontaktima i uslugama praćenja prodaje dostupni su na Internet adresi: www.2helpU.com

Tehnički podaci

	KR999
Napon	V_{AC} 230
Ulazna snaga	W 1.100
Brzina bez opterećenja	min^{-1} 0-1.280 / 0-2.800
Maks. kapacitet bušenja	
Beton	mm 16
Čelik	mm 13
Drvo	mm 40
Težina	kg 3,2

Izjava o sukladnosti za EU

KR999

Black & Decker izjavljuje da ovi proizvodi zadovoljavaju:
98/37/EC, 89/336/EEC, EN 60745, EN 55014, EN 61000

L_{pA} (zvučni pritisak) 94 dB(A), L_{WA} (akustična snaga)
105 dB(A), normirane vibracije u šaci/ruci 16,75 m/s²

K_{pA} (odstupanje zvučnog pritiska) 3 dB(A),

K_{WA} (odstupanje akustične snage) 3 dB(A)



Kevin Hewitt

Direktor potrošačkog projektiranja
Spennymoor, County Durham DL16 6JG,
Velika Britanija
1-7-2005

Garancija

Black & Decker je uvjeren u kvalitet svojih proizvoda te za njih daje posebnu garanciju. Ova garantna izjava dopunjava i nikako ne narušava Vaša zakonska prava. Ova garancija vrijedi u zemljama članicama Evropske Unije i zemljama članicama EFTA.

Ukoliko se proizvod Black & Decker pokvari usljed grešaka u materijalima, izradi ili zbog neusklađenosti, u vremenu od 24 mjeseca nakon dana prodaje, Black & Decker garantira zamjenu oštećenih dijelova, popravak proizvoda izloženih ispravnom habanju i trošenju ili zamjenu takvih proizvoda, kako bi se neugodnosti po mušteriju svele na minimum, osim ako je:

- ◆ Proizvod korišten u zanatske i profesionalne svrhe ili za iznajmljivanje;
- ◆ Proizvod bio izložen nenamjenskom korištenju ili slabo održavan;
- ◆ Proizvod oštećen stranim predmetima, supstancama ili nesretnim slučajem.
- ◆ Pokušano popravljavanje od strane osoba koje nisu ovlašteni serviseri ili Black & Decker servisno osoblje.

Da biste ostvarili garantna prava potrebno je da predočite prodavaču ili ovlaštenom serviseru dokaz o kupoprodaji. Lokaciju najbližeg ovlaštenog servisera možete saznati u lokalnom uredu Black & Decker na adresi navedenoj u ovom priručniku. Osim toga, popis ovlaštenih servisera Black & Decker kao i detaljnije informacije o našim kontaktima i uslugama praćenja prodaje dostupni su na Internet adresi: www.2helpU.com

Da biste registrirali svoj novi proizvod Black & Decker kao i za stalno informiranje o novim proizvodima i posebnim ponudama, molimo Vas da posjetite našu internet stranicu www.blackanddecker.com. Šire informacije o robnoj marki Black & Decker i asortimanu naših proizvoda dostupne su na adresi www.blackanddecker.com

Назначение

Ваша ударная дрель Black & Decker предназначена для сверления дерева, металла, пластика и каменной кладки, а также для использования в качестве отвертки. Этот инструмент предназначен только для потребительского пользования.

Общие правила по технике безопасности

Внимание! Прочтите все указания. Ошибки при соблюдении приведенных ниже указаний могут привести к поражению электрическим током, пожару, и/или вызвать тяжелые травмы. Использованное ниже понятие “электроинструмент” обозначает электрический инструмент с питанием от электрической сети (с кабелем питания) и аккумуляторный электроинструмент (без кабеля питания).
ЗАБОТЛИВО ХРАНИТЕ ЭТИ УКАЗАНИЯ

1. Рабочее место

- а. **Соблюдайте на Вашем рабочем месте чистоту и порядок.** Беспорядок на рабочем месте и его плохое освещение могут привести к несчастным случаям.
- б. **Не работайте с прибором во взрывоопасном окружении, в котором находятся горючие жидкости, газы или пыли.** При работе электроинструмент искрит и искры могут воспламенить пыль или пары.
- в. **Не допускайте детей и других лиц к Вашему рабочему месту при работе с электроинструментом.** При отвлечении другими лицами Вы можете потерять контроль над прибором.

2. Электрическая безопасность

- а. **Вилка подключения прибора должна соответствовать штепсельной розетке. Не производите на вилке никаких изменений. Не применяйте штекерные адаптеры для приборов с заземлением.** Подлинные штекеры и соответствующие сетевые розетки снижают риск возникновения электрического удара.
- б. **Избегайте контакта с заземленными поверхностями, как-то трубами, системами отопления, плитами и холодильниками.** При соприкосновении с “землей” возникает повышенный риск поражения электрическим током.

- в. **Защищайте прибор от воздействий дождя и сырости.** Проникновение воды в электроприбор повышает риск поражения электрическим током.
- г. **Аккуратно обращайтесь со шнуром. Никогда не используйте шнур для переноски, перетаскивания, а при отключении прибора от сети не вытаскивайте вилку из розетки за шнур. Оберегайте шнур от воздействий высоких температур, масла, острых кромок или двигающихся частей прибора.** Поврежденный или запутанный кабель повышает риск поражения электрическим током.
- д. **При работе с электроинструментом под открытым небом используйте только удлинитель, предназначенный для наружного применения.** Использование удлинителя предназначенного для наружных работ снижает риск поражения электрическим током.

3. Безопасность людей

- а. **Будьте внимательны, следите за тем, что Вы делаете и выполняйте работу с электроинструментом обдуманно. Не пользуйтесь прибором в усталом состоянии или если Вы находитесь под действием наркотиков, алкоголя или лекарств.** Мгновенная невнимательности при работе с прибором может привести к серьезным травмам.
- б. **Используйте средства индивидуальной защиты. Всегда одевайте защитные очки.** Индивидуальные средства защиты, применяемые в зависимости от вида и использования электроинструмента, как то пылезащитный респиратор, нескользящая обувь, защитный шлем, средства защиты слуха, сокращают риск травм.
- в. **Избегайте случайного включения электроинструмента. Проверьте положение выключателя, он должен находиться в положении “Выкл.” перед тем как Вы вставите вилку в штепсельную розетку.** Если Вы при ношении прибора держите пальцы на выключателе или если Вы подключаете включенный прибор к электропитанию, то это может привести к несчастным случаям.

- г. **Выньте инструменты для настройки и установки или гаечный ключ из прибора перед его включением.** Инструмент или ключ, находящийся во вращающейся части прибора, может привести к травмам.
- д. **Не переоценивайте свои способности. Всегда имейте надёжную опору под ногами и сохраняйте равновесие.** В таком положении Вы сможете лучше контролировать прибор в неожиданных ситуациях.
- е. **Одевайтесь должным образом. Не надевайте свободную одежду и украшения. Держите волосы, одежду и перчатки подальше от подвижных деталей прибора.** Свободная одежда, украшения и длинные волосы могут быть захвачены движущимися деталями.
- ж. **При наличии возможности установки пылеотсасывающих и пылесборных устройств убедитесь в том, что они присоединены и используются должным образом.** Использование этих устройств снижает опасности, связанные с воздействием пыли.
4. **Эксплуатация и уход за электроинструментом**
- а. **Не перегружайте прибор. Используйте для Вашей работы предназначенный для этого электроинструмент.** С подходящим электроинструментом Вы работаете лучше и надежнее с производительностью, на которую он рассчитан.
- б. **Не пользуйтесь электроинструментом с неисправным выключателем.** Электроинструмент, не поддающийся включению или выключению, опасен и должен быть отремонтирован.
- в. **Выньте вилку из штепсельной розетки перед тем как Вы начнете выполнять настройку прибора, смену принадлежности или перед уборкой Вашего рабочего места.** Эта мера предосторожности предотвращает случайный запуск прибора.
- г. **Неиспользуемый электроинструмент храните в недосигаемом для детей месте. Не позволяйте использовать прибор лицам, которые не ознакомлены с ним или не читали настоящих указаний.** Электроинструменты опасны в руках неопытных лиц.
- д. **Тщательно ухаживайте за Вашим прибором. Проверяйте регулировку или крепление движущихся деталей, наличие у них повреждений, либо других условий могущих отрицательно повлиять на функционирование прибора. Перед началом эксплуатации неисправные детали должны быть отремонтированы.** Плохое обслуживание электроинструмента стало причиной большого числа несчастных случаев.
- е. **Держите в заточенном и чистом состоянии режущие инструменты.** Хорошо ухоженный режущий инструмент с острыми режущими кромками режет заклинивается и лучше управляем.
- ж. **Используйте электроинструменты, принадлежности, рабочий инструмент и т. п. в соответствии с настоящими указаниями и так, как это предписано для этого специального типа прибора. Учитывайте при этом рабочие условия и подлежащую выполнению работу.** Использование электроинструментов не по назначению может привести к опасным ситуациям.
5. **Сервис**
- а. **Поручайте ремонт Вашего прибора только квалифицированному специальному персоналу и используйте только оригинальные запасные части.** Этим обеспечивается сохранение безопасности прибора.
- Дополнительные указания по технике безопасности для ударных дрелей.*
- ◆ **Во время работы с ударной дрелью используйте средства защиты органов слуха.** Воздействие шума может привести к потере слуха.
 - ◆ **Используйте вспомогательные ручки, которыми оснащен инструмент.** Потеря контроля может стать причиной травмы.

Электрическая безопасность



Этот инструмент имеет двойную изоляцию, поэтому заземление не требуется. В каждом случае убедитесь в том, что сетевое напряжение соответствует напряжению на заводской табличке с техническими данными.

Элементы

Этот инструмент включает некоторые или все из следующих элементов.

1. Переключатель переменной скорости
2. Кнопка-фиксатор
3. Ручка плавной регулировки скорости.
4. Скользящий переключатель направления вращения
5. Переключатель передач
6. Переключатель режимов сверления
7. Патрон
8. Планка ограничения глубины
9. Боковая ручка

Сборка

Внимание! Перед тем как приступить к любой из следующих операций, убедитесь в том, что инструмент выключен и отсоединён от сети.

Установка боковой ручки и ограничителя глубины (рис. А)

- ◆ Поворачивайте зажим против часовой стрелки до тех пор, пока не сможете сдвинуть боковую ручку (9) вперед, как показано на рисунке.
- ◆ Вращая боковую ручку, установите её в желаемое положение.
- ◆ Установите глубину сверления согласно описанию, приведенному ниже.
- ◆ Затяните боковую ручку, вращая её рукоятку в направлении часовой стрелки.

Установка сверла или отвертки (рис. В)

- ◆ Раскройте патрон, вращая его переднюю часть (10) одной рукой и одновременно удерживая заднюю часть (9) второй рукой.
- ◆ Вставьте хвостовик сверла (12) в патрон и плотно затяните его.

Снятие и установка патрона (рис. С)

- ◆ Раскройте патрон как можно больше.

- ◆ Удалите крепежный винт патрона (13), расположенный в передней части патрона, повернув его против часовой стрелки отверткой.
- ◆ Зажмите в патрон ключ-шестигранник (14) и ударьте по нему молотком, как показано на рисунке.
- ◆ Выньте ключ-шестигранник.
- ◆ Снимите патрон, вращая его против часовой стрелки.
- ◆ Для установки патрона на место, наведите его на шпindel и закрепите стопорным винтом патрона.

Эксплуатация

Внимание! Дайте инструменту работать самому. Не перегружайте его.



Внимание! Перед сверлением стен, полов и потолков проверьте расположение электропроводки и труб.

Выбор направления вращения

- ◆ Для сверления и затяжки шурупов используйте переднее вращение (по часовой стрелке).
- ◆ Для отворачивания шурупов или извлечения застрявшего сверла используйте обратное вращение (против часовой стрелки).
- ◆ Для того, чтобы выбрать вращение вперед, установите реверсивный выключатель (4) в нейтральное положение.
- ◆ Для того, чтобы выбрать вращение назад, сдвиньте реверсивный выключатель (4) влево.

Внимание! Никогда не изменяйте направление вращения при работающем электродвигателе.

Выбор режима сверления.

- ◆ Для сверления (кирпичной) кладки установите переключатель (4) режимов сверления в положение .
- ◆ Для сверления других материалов и для выполнения функций шуруповёрта установите переключатель (4) режимов сверления в положение .

Переключатель передач (рис. D)

- ◆ Для сверления стали и использования инструмента в качестве отвертки, установите переключатель режима (5) в положение 1, совместив число со стрелкой (15) (1-я передача).

- ◆ Для сверления материалов отличных от стали, установите переключатель режима (5) в положение 2, совместив число со стрелкой (15) (2-я передача).

Установка глубины сверления (рис. Е)

- ◆ Ослабьте боковую ручку (9), повернув зажим против часовой стрелки.
- ◆ Установите ограничитель глубины (8) в желаемое положение. Максимальная глубина сверления равна расстоянию между концом хвостовика и передней частью ограничителя глубины.
- ◆ Затяните боковую ручку, вращая её рукоятку в направлении часовой стрелки.

Включение и выключение

- ◆ Для включения инструмента нажмите на переключатель (1) переменной скорости. Скорость вращения инструмента будет зависеть от степени (глубины) нажатия переключателя. Если инструмент оснащен ручкой плавного управления скоростью (3), переведите ее в желаемый диапазон скорости. В общем случае рекомендуется использовать низкие скорости для свёрл большего диаметра и высокие скорости – для свёрл меньшего диаметра.
- ◆ Для непрерывной работы нажмите кнопку-фиксатор (2) и отпустите переключатель переменной скорости. Эта опция доступна только при работе на полной скорости либо на любой скорости, предварительно установленной с помощью ручки плавного управления скоростью (3).
- ◆ Для выключения инструмента отпустите переключатель переменной скорости. Для выключения инструмента при непрерывной работе нажмите переключатель переменной скорости ещё раз и отпустите его.

Обслуживание

Ваш инструмент конструирован для работы в течение длительного времени и требует минимального обслуживания. Непрерывная нормальная работа зависит от надлежащего ухода за инструментом и регулярной его чистки.

- ◆ Регулярно прочищайте вентиляционные отверстия чистой, сухой кистью.

- ◆ Для того, чтобы вычистить инструмент, используйте только мягкое мыло и влажную ткань. Не допускайте попадания каких-либо жидкостей внутрь инструмента и никогда погружайте какие-либо детали в жидкость.

Защита окружающей среды



Раздельная утилизация. Это изделие нельзя выбрасывать как обычный бытовой мусор.

Если вы обнаружите, что ваше изделие Black & Decker требует замены, или больше вами не используется, не выбрасывайте его вместе с бытовым мусором. Предоставьте это изделие для раздельной утилизации.



Раздельная утилизация использованной продукции и упаковки позволяет осуществить переработку материалов и их повторное использование. Повторное использование переработанных материалов предотвращает загрязнение окружающей среды и снижает потребность в сырье.

Местным законодательством может быть предусмотрен сбор электротехнической продукции у населения в местных пунктах приема или розничным продавцом при приобретении нового изделия.

Black & Decker обеспечивает возможность переработки изделий Black & Decker после окончания их срока эксплуатации. Для того чтобы воспользоваться этой услугой, верните своё изделие любому авторизованному представителю по ремонту, который собирает их от нашего имени.

Вы можете узнать местонахождение Вашего ближайшего авторизованного представителя по ремонту в Вашем местном представительстве Black & Decker по адресу, указанному в этом руководстве. Или же, список авторизованных представительств Black & Decker по ремонту с полными реквизитами и контактными данными нашего послепродажного сервиса имеется в Интернете на сайте: www.2helpU.com

Технические данные

		KR999
Напряжение	В	230
Потребляемая мощность	Вт	1.100
Скорость вращения без нагрузки	мин ⁻¹	0-1.280 / 0-2.800
Макс. глубина сверления		
Бетон	мм	16
Сталь	мм	13
Дерево	мм	40
Вес	кг	3,2

**Декларация о соответствии ЕС
KR999**

Black & Decker заявляет, что эти изделия соответствуют:

98/37/ЕС, 89/336/ЕЕС, EN 60745, EN 55014, EN 61000

L_{pA} (звуковое давление) 94 дБ(А),

L_{WA} (акустическая мощность) 105 дБ(А),
вибрация на руку 16,75 м/с²

K_{pA} (погрешность звукового давления) 3 дБ(А),

K_{WA} (погрешность акустической мощности)
3 дБ(А)



Кэвин Хьюитт
директор Consumer Engineering
Spennutoog, County Durham DL16 6JG,
Великобритания
1-7-2005

- ◆ изделие не было повреждено посторонними предметами, веществами или из-за аварий;
- ◆ изделие не пытались ремонтировать другие лица, нежели авторизованные представители по ремонту или сервисный персонал.

Для гарантийной претензии Вам необходимо предъявить доказательство покупки продавцу или авторизованному представителю по ремонту. Вы можете узнать местонахождение Вашего ближайшего авторизованного представителя по ремонту в Вашем местном представительстве Black & Decker по адресу, указанному в этом руководстве. Или же, список авторизованных представителей Black & Decker по ремонту с полными реквизитами и контактными данными нашего послепродажного сервиса имеется в Интернете на сайте: **www.2helpU.com**

Для регистрации вашего нового продукта Black & Decker, а также, чтобы получать сведения о новых продуктах и специальных предложениях, пожалуйста, посетите наш сайт в Интернете **www.blackanddecker.com**.
Дополнительная информация о марке Black & Decker доступна по адресу в Интернете **www.blackanddecker.com**

Гарантия

Black & Decker уверены в качестве своих изделий и предлагают замечательную гарантию. Это гарантийное заявление является дополнением к Вашим законным правам и нив коей мере их не ущемляет. Настоящая гарантия действует на территориях стран-членов Европейского Союза и Европейской зоны свободной торговли.

Если изделие Black & Decker становится неисправным из-за дефектов материалов, изготовления или несоответствия стандартам в течение 24 месяцев после даты приобретения:

- ◆ изделие не использовалось в целях торговли, профессиональной деятельности или проката;
- ◆ изделие не подвергалось неправильной эксплуатации или небрежному обращению;

Australia

Black & Decker (Australia) Pty. Ltd. Tel. 03-8720 5100
20 Fletcher Road, Mooroolbark, Fax 03-9727 5940
Victoria, 3138

New Zealand

Black & Decker Tel. 09 579 7600
81 Hugo Johnston Drive Fax 09 579 8200
Penrose, Auckland, New Zealand

United Kingdom

Black & Decker Tel. 01753 511234
210 Bath Road Fax 01753 551155
Slough, Berkshire SL1 3YD Helpline 01753 574277