

DEWALT®

www.**DEWALT**.eu

DC352

Dansk	5
Deutsch	17
English	30
Español	41
Français	54
Italiano	67
Nederlands	79
Norsk	91
Português	102
Suomi	114
Svenska	125
Türkçe	136
Ελληνικά	148

Figure 1

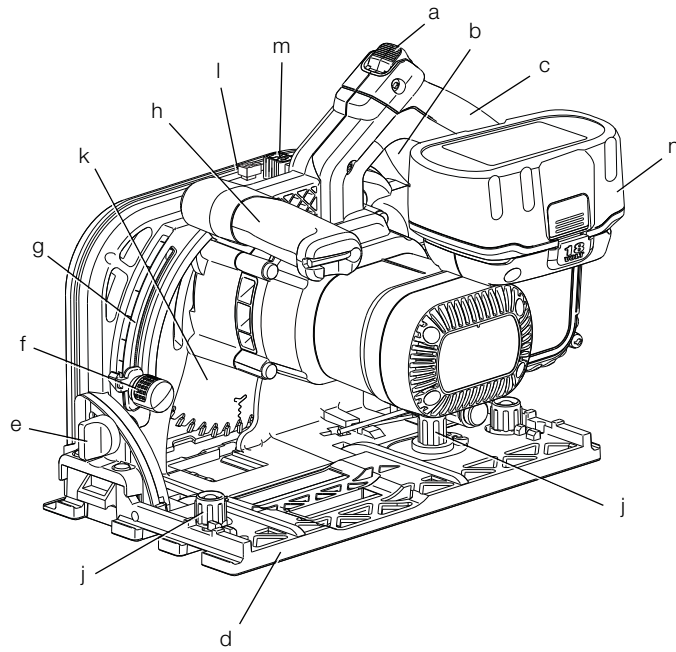

Figure 2

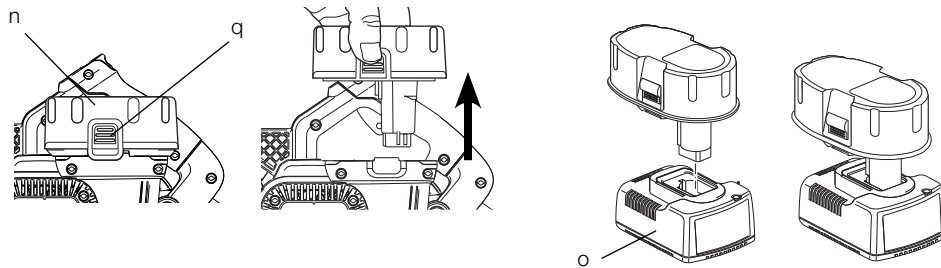

Figure 3

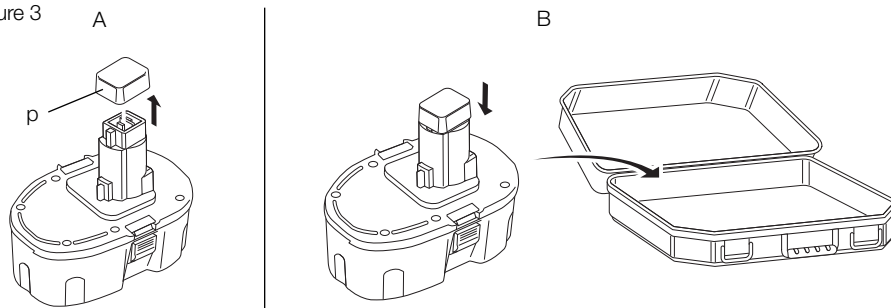

Figure 4

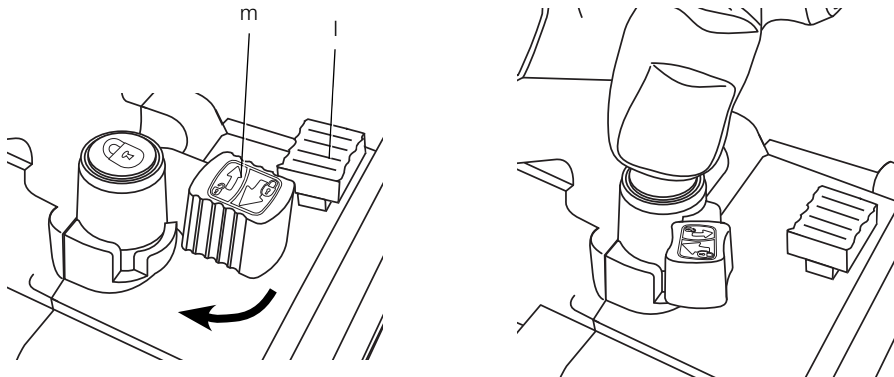

Figure 5

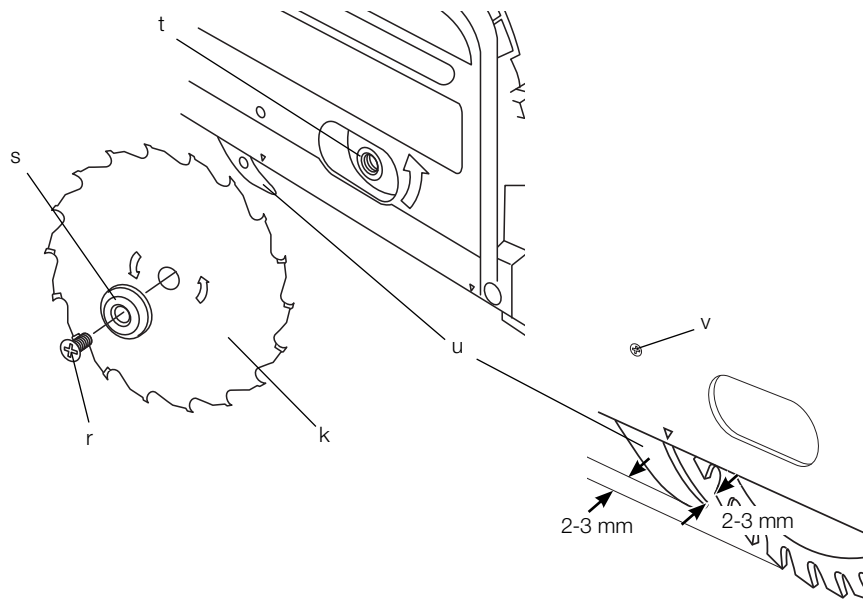

Figure 6

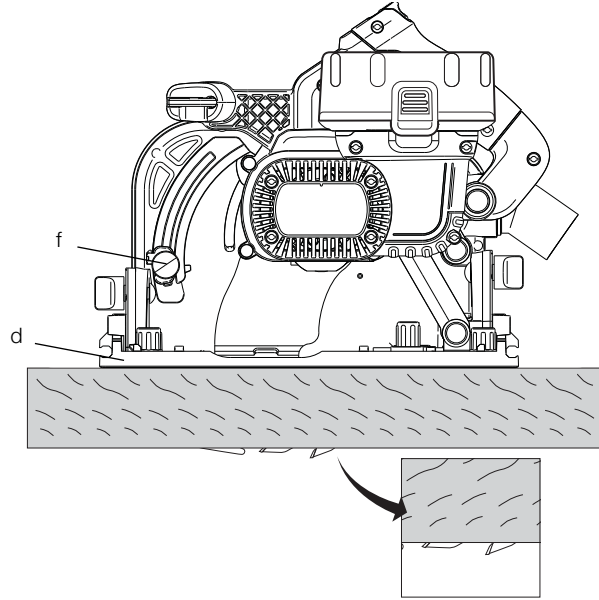

Figure 7

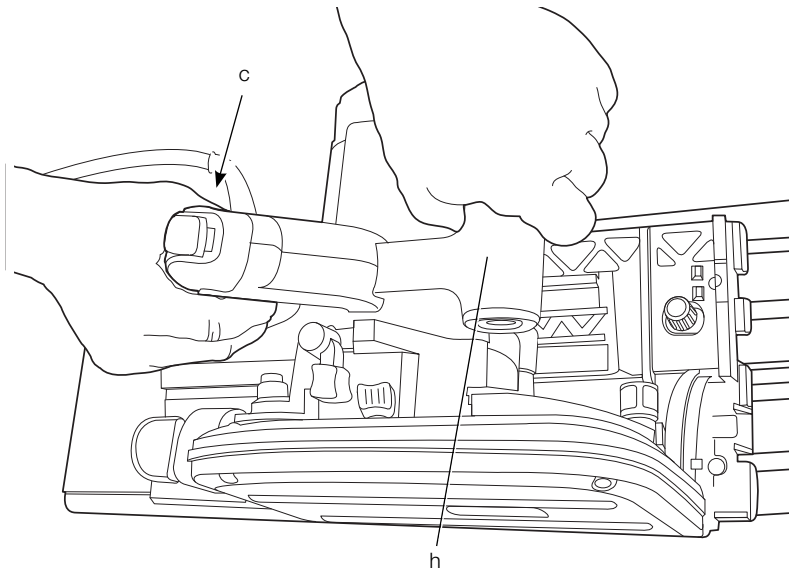

Figure 8

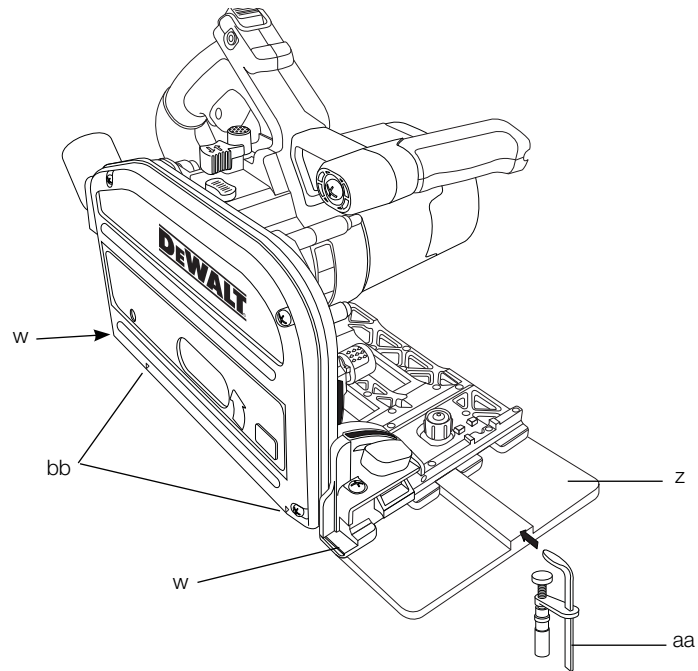
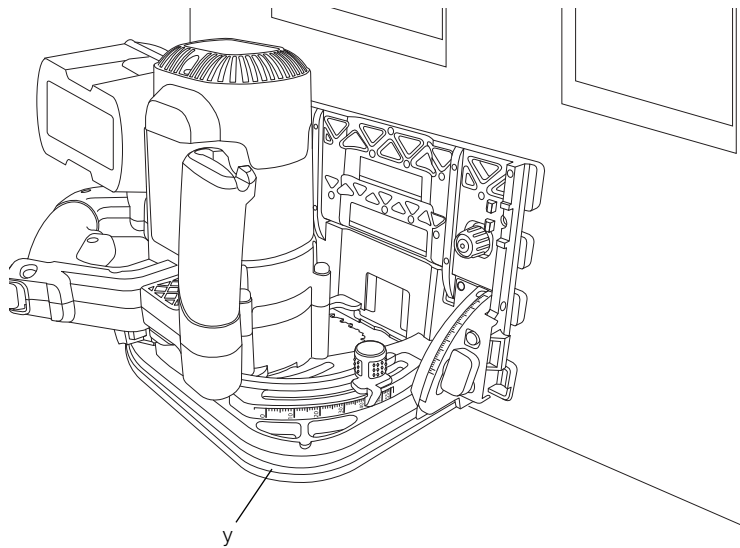

Figure 9



ENGLISH

DC351KL (28V) & DC352KB (18V)

Package contents

The package contains:

- 1 Plunge saw
- 1 Allen key
- 2 Battery packs
- 1 Charger
- 1 Instruction manual
- 1 Exploded drawing

DANSK

DC351KL (28V) & DC352KB (18V)

Pakke indeholder

Pakken indeholder:

- 1 Vinkelsav
- 1 Unbrakonøgle
- 2 Batteripakker
- 1 Lader
- 1 Instruktionsmanual
- 1 Skitse

DEUTSCH

DC351KL (28V) & DC352KB (18V)

Packungsinhalt

Die Packung enthält:

- 1 Tauchsäge
- 1 Inbusschlüssel
- 2 Akkupacks
- 1 Ladegerät
- 1 Anleitungshandbuch
- 1 Explosionszeichnung

ESPAÑOL

DC351KL (28V) & DC352KB (18V)

Contenidos del paquete

El paquete contiene:

- 1 Sierra de socavación
- 1 Llave macho
- 2 Conjuntos de pilas
- 1 Cargador
- 1 Manual de instrucciones
- 1 Dibujo extenso

FRANÇAIS

DC351KL (28V) & DC352KB (18V)

Contenu de l'emballage

Cet emballage contient :

- 1 scie circulaire
- 1 clé Allen
- 2 packs de batteries
- 1 Chargeur
- 1 Manuel d'instructions
- 1 Vue explosée

ITALIANO

DC351KL (28V) & DC352KB (18V)

Contenuti dell'imbballaggio

L'imbballaggio contiene:

- 1 Sega a tuffo
- 1 Chiave Allen
- 2 Pacchi batterie
- 1 Caricatore
- 1 Manuale d'istruzioni
- 1 Disegno esploso

NEDERLANDS

DC351KL (28V) & DC352KB (18V)

Inhoud van de verpakking

De verpakking bevat:

- 1 Invalzaag
- 1 Allen-sleutel
- 2 Accupacks
- 1 Laadapparaat
- 1 Gebruiksaanwijzing
- 1 Exploded-view tekening

NORSK

DC351KL (28V) & DC352KB (18V)

Pakkeinnhold

Pakken inneholder:

- 1 Sirkelsag
- 1 Unbraconøkkel
- 2 Batteripakker
- 1 Lader
- 1 Bruksanvisning
- 1 Tegning av delene

PORTUGUÊS

DC351KL (28V) & DC352KB (18V)

Conteúdo da embalagem

A embalagem contém:

- 1 Serra de mesa
- 1 Chave macho
- 2 baterias
- 1 carregador
- 1 manual de instruções
- 1 desenho expandido

العربية

DC351KL (28V) & DC352KB (18V)

محتويات العلبة:

تحتوي العلبة على ما يلي:

- 1 منشار غطس
- 1 مفتاح سداسي
- 2 مجموعة بطارية
- 1 شاحن
- 1 دليل تعليمات
- 1 مخطط تفصيلي

SVENSKA

DC351KL (28V) & DC352KB (18V)

Paketet innehåller

Paketet innehåller:

- 1 geringsåg
- 1 insexnyckel
- 2 batterier
- 1 laddare
- 1 bruksanvisning
- 1 sprängskiss

SUOMI

DC351KL (28V) & DC352KB (18V)

Pakkauksen sisältö

Pakkaus sisältää seuraavat tuotteet:

- 1 käsisirkkeli
- 1 kuusiotappiavain
- 2 akkupakkausta
- 1 laturi
- 1 käyttöohje
- 1 osapiirustus

TÜRKÇE

DC351KL (28V) & DC352KB (18V)

Paket içeriği

Paket aşağıdakileri içermektedir:

- 1 Daire testere
- 1 Allen anahtarı
- 2 Akü takımı
- 1 Şarj Aleti
- 1 Kullanma Kılavuzu
- 1 Çizim

DC352 TRÅDFRI DYKSAV

Tillykke!

Du har valgt et DeWALT værktøj. Mange års erfaring og indgående produktudvikling og innovation gør DeWALT til en af de mest pålidelige partnere til professionelle brugere af elektrisk værktøj.

Tekniske data

		DC352
Spænding	V _{DC}	18
Effekt	W	390
Hastighed uden belastning	min ⁻¹	3200
Klangediameter	mm	165
Maksimal skæredybde		
90° (uden styreskinne)	mm	60
90° (med styreskinne)	mm	55
Centerhul	mm	20
Smigvinkel, justering		47°
Vægt (uden batteripakke)	kg	4,6
Batteripakke		DE9503
Batteritype		NiMH
Spænding	V _{DC}	18
Kapacitet	Ah	2,6
Vægt	kg	1,0
Oplader		DE9116
Forsyningsspænding	V _{AC}	230
Batteritype		NiCd/NiMH
Anslået opladningstid	min	30
Vægt	kg	0,52
Sikringer:		
Europa	230 V værktøjer	10 ampere, lysnet
UK / Irland	230 V værktøj	13 A, i stik

Vibrationsniveauet i dette informationsark er blevet målt i overensstemmelse med en standardiseret test, som er oplyst i EN 60745 og kan bruges til at sammenligne et værktøj med et andet. Det kan bruges til foreløbig vurdering af eksponeringen.



ADVARSEL: Det erklærede vibrationsniveau gælder for værktøjets hovedanvendelsesformål. Vibrationsniveauet kan imidlertid variere, hvis værktøjet anvendes til andre formål eller ved ringe vedligeholdelse. Dette kan lede til en betydelig forøgelse i eksponeringsniveauet over den samlede driftsperiode.

Et skån over vibrationsudsættelsen skal tage højde for tiden, hvor værktøjet er slukket eller tændt uden at blive brugt. Dette kan mindske eksponeringsniveauet over den samlede driftsperiode.

Identificer yderligere sikkerhedsforanstaltninger, der skal beskytte brugeren mod vibrationer, såsom: vedligeholdelse af værktøjet og dets tilbehør, hold hænderne varme og etablering af arbejdsrutiner.

		DC352
L _{pA} (lydtryk)	dB(A)	91
K _{psA} (lydtryk, usikkerhed)	dB(A)	4,8
L _{WA} (akustisk effekt)	dB(A)	102
K _{WA} (akustisk effekt, usikkerhed)	dB(A)	4,8
Vibration totalværdier (triax vektorsum) fastlagt i henhold til EN60745:		
DC352	Vibrationsemissionsværdi =	1,8 m/s ²
	Usikkerhed K =	1,5 m/s ²

Definitioner: sikkerhedsretningslinjer

Nedenstående definitioner beskriver sikkerhedsniveauet for hvert enkelt signalord. Læs vejledningen og vær opmærksom på disse symboler.



FARE: Angiver en umiddelbart farlig situation, der medmindre den undgås, **vil** resultere i **død eller alvorlig personskade**.



ADVARSEL: Angiver en potentielt farlig situation, der medmindre den undgås, **kan** resultere i **død eller alvorlig personskade**.



FORSIGTIG: Angiver en potentielt farlig situation, der medmindre den undgås, **kan** resultere i **mindre eller moderat personskade**.

FORSIGTIG: Når det bruges uden sikkerhedsadvarselsymboler, angiver det en potentielt farlig situation, der medmindre den undgås, **kan** resultere i **beskadigelse af ejendom**.



Angiver risiko for elektrisk stød.



Angiver brandfare.

EF-konformitetserklæring



DC352

DEWALT erklærer, at disse produkter, som er beskrevet under "tekniske data" er konstrueret i overensstemmelse med:
2006/95/EF, 98/37/EF, 2004/108/EF, EN 60745-1, EN 60745-2-5, EN 55014-1, EN 55014-2.

For yderligere oplysninger, kontakt DEWALT på følgende adresse eller henvis til bagerst i vejledningen.

Undertegnede er ansvarlig for kompilering af den tekniske fil og udsteder denne erklæring på vegne af DEWALT.

Horst Grossmann
Vicepræsident for Maskinteknik og Produktudvikling
DEWALT, Richard-Klinger-Strasse 11,
D-65510, Idstein, Tyskland
16/08/2007



ADVARSEL: Læs instruktionsvejledningen for at reducere risikoen for personskader.

Generelle sikkerhedsadvarsler for elektrisk værktøj



ADVARSEL! Læs alle sikkerhedsadvarsler og instruktioner. Hvis ikke advarsler og instruktioner følges kan det resultere i elektrisk stød, brand og/eller alvorlig personskade.

GEM ALLE ADVARSLER OG INSTRUKTIONER TIL FREMTIDIG REFERENCE.

Udtrykket "elektrisk værktøj" i advarslerne henviser til elektrisk værktøj tilsluttet lysnettet (med el-ledning) eller batteridrevet elektrisk værktøj (uden el-ledning).

1) SIKKERHED I ARBEJDSOMRÅDET

- Sørg for, at arbejdsområdet er rent og vel oplyst. Rodede eller mørke områder giver anledning til ulykker.
- Undlad at benytte elektrisk værktøj i en eksplosionsfarlig atmosfære, f.eks. ved tilstedeværelse af brændbare væsker, gasser eller støv. Elektrisk værktøj skaber gnister, der kan antænde støvet eller dampene.

- Hold børn og omkringstående på afstand når der anvendes elektrisk værktøj. Distractioner kan medføre, at du mister kontrollen.

2) ELEKTRISK SIKKERHED

- Stik på elektrisk værktøj skal passe til stikkontakten. Stikket må aldrig modificeres på nogen måde. Undlad at bruge adapterstik sammen med jordforbundet elektrisk værktøj. Umodificerede stik og dertil passende stikkontakter reducerer risikoen for elektrisk stød.
- Undgå kropskontakt med jordforbundne overflader, såsom rør, radiatorer, komfurer og køleskabe. Der er øget risiko for elektrisk stød, hvis din krop er jordforbundet.
- Undlad at udsætte elektrisk værktøj for regn eller våde forhold. Hvis der trænger vand ind i et elektrisk værktøj øges risikoen for elektrisk stød.
- Undlad at udsætte ledningen for overlast. Brug aldrig ledningen til at bære, trække værktøjet eller trække det ud af stikkontakten. Hold ledningen borte fra varme, olie, skarpe kanter og bevægelige dele. Beskadigede eller sammenfiltrede ledninger øger risikoen for elektrisk stød.
- Når elektrisk værktøj benyttes udendørs skal der anvendes en forlængerledning, som er egnet til udendørs brug. Brug af en ledning der er egnet til udendørs brug reducerer risikoen for elektrisk stød.
- Hvis det ikke kan undgås at betjene et elektrisk værktøj i et fugtigt område, benyt en strømforsyning, der er beskyttet af en fejlstrømsafbryder. Ved at benytte en fejlstrømsafbryder reduceres risikoen for elektrisk stød.

3) PERSONLIG SIKKERHED

- Vær opmærksom, pas på hvad du foretager dig, og brug sund fornuft, når du benytter et elektrisk værktøj. Brug ikke elektrisk værktøj, når du er træt eller påvirket af narkotika, alkohol eller medicin. En øjeblikkelig uopmærksomhed under anvendelse af et elektrisk værktøj kan forårsage alvorlig personskade.
- Brug personligt sikkerhedsudstyr. Bær altid beskyttelsesbriller. Sikkerhedsudstyr såsom støvmaske, skridsikre sikkerhedssko, sikkerhedshjelm eller høreværn, brugt når omstændighederne foreskriver det, reducerer omfanget af personskader.
- Undgå utilsigtet opstart. Sørg for at der er slukket for kontakten inden værktøjet tilsluttes strømkilde og/eller batterienhed,

samles op eller bæres. Når elektrisk værktøj bæres med fingeren på kontakten eller tilsluttes når kontakten er tændt, giver det anledning til ulykker.

- d) **Fjern eventuelle justerings- eller skruenøgler, før det elektriske værktøj startes.** En skruenøgle eller anden nøgle, der bliver siddende på en roterende del af elektrisk værktøj, kan give anledning til personskade.
- e) **Undlad at række for langt. Hold hele tiden en god fodstilling og balance.** Dette giver bedre kontrol af det elektriske værktøj når uventede situationer opstår.
- f) **Bær hensigtsmæssig påklædning. Bær ikke løst tøj eller smykker. Hold dit hår, tøj og handsker væk fra bevægelige dele.** Løstsiddende tøj, smykker eller langt hår kan blive fanget i bevægelige dele.
- g) **Hvis der anvendes støvudsugnings- eller -opsamlingsudstyr, skal dette tilsluttes og anvendes rigtigt.** Anvendelse af støvopsamlingsudstyr kan begrænse farer forårsaget af støv.

4) ANVENDELSE OG VEDLIGEHOLDELSE AF ELEKTRISK VÆRKTØJ

- a) **Undlad at bruge magt over for det elektriske værktøj. Brug det værktøj, der er bedst egnet til det arbejde, der skal udføres.** Værktøjet vil klare opgaven bedre og mere sikkert med den ydelse, som det er beregnet til.
- b) **Undlad at benytte elektrisk værktøj, hvis kontakten ikke tænder og slukker for det.** Alt elektrisk værktøj, der ikke kan kontrolleres med kontakten, er farligt og skal repareres.
- c) **Træk stikket ud af stikkontakten og/eller batterienheden fra det elektriske værktøj, før det elektriske værktøj justeres, dets tilbehør udskiftes eller det stilles til opbevaring.** Sådanne forebyggende sikkerhedsforanstaltninger mindsker risikoen for at værktøjet startes utilsigtet.
- d) **Opbevar elektrisk værktøj uden for rækkevidde af børn, og tillad ikke personer som ikke er bekendt med dette elektriske værktøj eller disse instruktioner at betjene værktøjet.** Elektrisk værktøj er farligt i hænderne på personer, som ikke er instrueret i brugen deraf.
- e) **Vedligeholdelse af elektrisk værktøj. Undersøg om bevægelige dele sidder skævt, binder eller er gået itu såvel som andre forhold, der kan påvirke betjeningen af værktøjet. Hvis det elektriske værktøj er beskadiget, skal det repareres før**

brug. Mange ulykker er forårsaget af dårligt vedligeholdt værktøj.

- f) **Hold skæreværktøj skarpe og rene.** Ordentligt vedligeholdt skæreværktøj med skarpe skærekanten har mindre tilbøjelighed til at binde og er lettere at styre.
- g) **Brug elektrisk værktøj, tilbehør, bor, osv. i overensstemmelse med disse instruktioner, idet der tages hensyn til arbejdsforholdene og den opgave, som skal udføres.** Brug af elektrisk værktøj til andre opgaver end dem, det er beregnet til, kan resultere i en farlig situation.

5) ANVENDELSE OG VEDLIGEHOLDELSE AF BATTERI

- a) **Må kun genoplades med den oplader, som er angivet af fabrikanten.** En oplader, der er beregnet til en bestemt type batteripakke, kan udgøre en brandrisiko, hvis den bruges med en anden type batteripakke.
- b) **Brug kun elektrisk værktøj med de batteripakker, der er beregnet til hver enkelt type.** Brug af andre batteripakker kan skabe risiko for tilskadekomst eller brand.
- c) **Når en batteripakke ikke er i brug, skal den holdes borte fra andre metalgenstande, såsom papirclips, mønter, nøgler, søm, skruer og andre små metalgenstande, der kan danne forbindelse mellem to elektriske kontaktflader.** Kortslutninger mellem batterikontakter kan forårsage forbrænding eller brand.
- d) **Hvis en batteripakke udsættes for overlast, kan der sive væske ud. Undgå berøring. Hvis væsken berøres ved et tilfælde, skal der skylles med rigeligt vand. Hvis der kommer væske i øjnene, skal der søges lægehjælp.** Batterivæske kan forårsage irritation eller forbrænding.

6) SERVICE

- a) **Elektrisk værktøj skal serviceres af en kvalificeret servicetekniker som udelukkende benytter identiske reservedele.** Derved sikres at værktøjets driftssikkerhed opretholdes.

YDERLIGERE SÆRLIGE SIKKERHEDSREGLER

Sikkerhedsanvisninger for alle save

- a) **⚠ FARE: Hold hænderne væk fra skærefeltet og klingens. Hold den anden hånd på hjælpehåndtaget eller motorhuset.** Hvis begge hænder holder saven, kan de ikke skæres af klingens.

DANSK

- b) **Ræk ikke ned under arbejdsemnet.** Afskærmningen kan ikke beskytte dig mod klingens under arbejdsemnet.
- c) **Justér skæredybden til arbejdsemnets tykkelse.** Mindre end en fuld tand af klingetænderne skal være synlig under arbejdsemnet.
- d) **Hold aldrig det stykke, der skæres, i hænderne eller hen over benet. Fastgør arbejdsemnet til en stabil platform.** Det er vigtigt at støtte arbejdsemnet ordentligt for at undgå, at kroppen udsættes for arbejdsemnet, at klingens binder, eller at man mister kontrollen.
- e) **Hold det elektriske værktøj ved hjælp af de isolerede greb, når værktøjet under arbejdet kan komme i kontakt med skjulte ledninger.** Kontakt med en strømførende ledning vil også gøre uafdækkede metaldele på værktøjet strømførende og give brugeren elektrisk stød.
- f) **Ved kløvning skal der altid bruges et kløvningshegn eller en ligekantet skinne.** Dette forbedrer snittets nøjagtighed og mindsker risikoen for, at klingens binder.
- g) **Brug altid klinger, hvis dornhuller har den rigtige størrelse og form (diamantformede i stedet for runde).** Klinger, der ikke passer til savens monteringsystem, vil køre ekscentrisk og medføre, at man mister kontrollen.
- h) **Brug aldrig beskadigede eller forkerte klingepakninger eller bolte.** Klingepakningerne og bolten er specialfremstillet til din sav, til optimal ydelse og sikker brug.

Årsager til og forebyggelse af tilbageslag

- Tilbageslag er en pludselig reaktion på en indeklemt, bundet eller forkert indstillet savklinge, der medfører, at en sav ude af kontrol løftes op og ud af arbejdsemnet mod operatøren;
- Når klingens er indeklemt eller bundet, fordi savsnittet lukker om klingens, stopper klingens, og motoren reagerer ved hurtigt at skubbe værktøjet tilbage mod operatøren;
- Hvis klingens bliver forvredet eller sætter sig skævt i snittet, kan tænderne i bagenden af klingens grave sig ned i træets overflade, så klingens springer ud af savsnittet og tilbage mod operatøren.

Tilbageslag forekommer ved fejlagtig anvendelse af savens og/eller under uheldige arbejdsprocesser eller arbejdsbetingelser, og kan undgås når følgende forholdsregler overholdes:

- a) **Hold godt fast i savens med begge hænder og hold dine arme på en sådan måde, at de er klar til at modstå tilbageslag. Anbring din krop på den ene eller den anden side af klingens, men ikke i lige linje med klingens.** Tilbageslag kan få savens til at springe tilbage, men tilbagespringskræfter kan styres af operatøren, hvis passende forholdsregler træffes.
- b) **Hvis klingens binder, eller hvis skærearbejdet skal afbrydes, slippes aftrækkeren og savens holdes stille i materialet, indtil klingens står helt stille. Forsøg aldrig at fjerne savens fra arbejdsemnet eller trække savens bagud med klingens i bevægelse. Det kan medføre tilbageslag. Find årsagen til at klingens binder, og foretag de nødvendige ændringer.**
- c) **Når en sav startes op igen i arbejdsemnet, skal savklingens centreret i snittet, og det skal kontrolleres, at savtænderne ikke har sat sig fast i materialet.** Hvis savklingens binder, kan den bevæge sig opad eller slå tilbage fra arbejdsemnet, når værktøjet startes på ny.
- d) **Sørg for tilstrækkelig støtte til store paneler for at mindske risikoen for, at klingens indeklemmes og slår tilbage.** Større plader kommer til at hænge på grund af deres egen vægt. Panelet skal understøttes på begge sider, tæt på skærelinjen og tæt på kanterne.
- e) **Brug ikke sløve eller beskadigede klinger.** Uskarpe eller forkert monterede klinger giver et snævert savsnit med for stor friktion, klingebinding og tilbageslag.
- f) **Låsehåndtagene til justering af klingedybde og smigvinkel skal være stramme og fastgjort, før der skæres.** Hvis klingens justeringen rykker sig under skærearbejdet, kan det medføre binding og tilbageslag.
- g) **Udvis ekstra forsigtighed ved udførelse af et "dyksnit" i eksisterende væggen og andre "blinde" områder.** Hvis klingens stikker ud gennem materialet, kan den skære i genstande, der kan forårsage tilbageslag.

Sikkerhedsinstruktioner for save af dyktypen

- a) **Kontrollér, at afskærmningen lukker ordentligt, før savens tages i brug. Undlad at bruge savens, hvis afskærmningen ikke kan bevæges frit og indelukke klingens hurtigt. Undlad at fastspænde eller på anden måde fastgøre afskærmningen, når klingens er udækket.** Hvis savens tabes ved et uheld, kan afskærmningen blive bøjet.

Kontrollér, at afskærmningen kan bevæge sig frit og ikke berører klingen eller nogen anden del, uanset vinkel og skæredybde.

- b) **Kontroller, at afskærmningens returfeder virker korrekt og er i god stand. Hvis afskærmningen og fjederen ikke fungerer korrekt, skal de serviceres før brug.** Hvis afskærmningen er sløv at betjene, kan det skyldes beskadigede dele, aflejret klæbestof eller ophobet snavs.
- c) **Sørg for, at savens styreplade ikke forrykker sig ved udførelse af dyksnit, når klingens smigvinkel ikke er indstillet til 90°.** Når klingens rykkes sidelæns, forårsager det binding og sandsynligt tilbageslag.
- d) **Hold øje med, at afskærmningen dækker klingens, før saven sættes ned på arbejdsbænk eller gulv.** En ubeskyttet klinge i bevægelse vil få saven til at køre baglæns og skære alt, hvad den støder på. Vær opmærksom på, hvor lang tid det tager for klingens afstoppe, når kontakten slippes.

Yderligere sikkerhedsinstruktioner for alle save med spaltekniv

- a) **Brug den rigtige spaltekniv til den klinge, der anvendes.** Hvis spaltekniven skal virke, skal den være tykkere en klingekroppen, men tyndere end klingens tænder.
- b) **Juster spaltekniven som beskrevet i brugervejledningen.** Forkert afstand, placering og indstilling kan medføre, at spaltekniven ikke kan forhindre tilbageslag på effektiv vis.
- c) **Hvis spaltekniven skal fungere, skal den sættes i arbejdsområdet.** Spaltekniven kan ikke forhindre tilbageslag ved korte snit.
- d) **Brug ikke saven, hvis spaltekniven er bøjet.** Selv en mindre forstyrrelse kan sænke en afskærmnings lukkehastighed.

Yderligere sikkerhedsinstruktioner til save af dykketypen

- **Bær høreværn.** Udsættelse for støj kan føre til tab af høreevne.
- **Bær en støvmaske.** Udsættelse for støvpartikler kan give vejrtrækningsproblemer og eventuelt personskade.
- **Undlad at bruge klinger med større eller mindre diameter end anbefalet.** Den rette klingekapacitet opnås ved at se de tekniske data. Brug kun de klinger, der er angivet i denne vejledning, jf. EN 847-1.
- **Brug aldrig slibende afskærningskiver.**

Yderligere risici

- *Selvom relevante sikkerhedsforskrifter overholdes og passende sikkerhedsanordninger bringes i anvendelse, kan der ikke undgås at være yderligere risici.*
Disse er:
 - Nedsat hørelse.
 - Risiko for ulykker forårsaget af de udækkede dele af savklingen.
 - Risiko for personskade, når klingens udskiftes.
 - Risiko for indånding af støv fra materialer, der kan være skadelige, når de skæres.

Mærkater på værktøjet

Følgende piktogram er angivet på værktøjet:



Klingediameter

Yderligere sikkerhedsanvisninger for batteripakker



ADVARSEL: Brandfare! Undgå metal, der kortsletter kontakterne på en ikke-tilkoblet batteripakke. Batteripakken må kun opbevares eller bæres med batterihætten på plads over kontakterne.

- Batterivæsken, en 25-30% kaliumhydroxidopløsning, kan være skadelig. Hvis elektrolytvæske kommer i kontakt med huden, vaskes straks med sæbe og vand i flere minutter. Hvis den kommer i kontakt med øjnene, skal der skylles med masser af rent vand i mindst 10 minutter. Søg lægehjælp.
- Forsøg aldrig at åbne en batteripakke, uanset formålet.

Yderligere sikkerhedsinstruktioner for batteripakker og opladere

- Sørg for, at batteripakken er tør og ren, før den sættes i opladeren.
- Brug kun opladere mærket "NiMH" eller "NiMH + NiCd" til at oplade DEWALT NiMH-batteripakker.
- Bær aldrig opladeren ved at holde den i ledningen. Træk aldrig stikket ud af stikkontakten ved at trække i ledningen. Hold ledningen borte fra varme, olie og skarpe kanter.
- Undlad at udsætte opladeren for dampe eller våde forhold.

DANSK

- Forsøg ikke at oplade våde batteripakker.
- Forsøg aldrig at åbne en batteripakke af nogen grund.
- Følg altid instruktionerne bag i denne vejledning vedrørende bortskaffelse af batteripakker.
- Når opladere og batteripakker ikke er i brug, skal de opbevares på et tørt og forsvarligt aflåst sted utilgængeligt for børn.

ANBEFALINGER TIL OPBEVARING

1. Batteripakker opbevares bedst i kølige og tørre lokaler, uden direkte sollys eller ekstrem varme eller kulde.
2. Både batteripakke og oplader tåler længerevarende opbevaring. Under passende forhold kan de opbevares i mindst 5 år.

Mærkater på oplader og batteripakke

Ud over de piktogrammer, der anvendes i denne vejledning, viser mærkaterne på opladeren og batteripakken følgende piktogrammer:



Læs brugsvejledningen før brug.



Batteri oplader



Batteri opladet



Batteri defekt



Forsinkelse ved varm/kold batteripakke



Berør aldrig kontaktflader med strømførende genstande.



Undlad at oplade beskadigede batteripakker



Bruges kun med DEWALT-batteripakker, andre typer risikerer at sprænges, hvilket kan forårsage person- eller materiel skade.



Må ikke udsættes for vand.



Udskift straks defekte ledninger.



Oplad kun mellem 4 °C og 40 °C.



Bortskaf batteripakken på en miljøforsvarlig måde.



NiMH/NiCd+ batteripakken må ikke brændes.



Oplader NiMH- og NiCd-batteripakker.



Se tekniske data for opladetid.

Oplader

DE9130 opladere kan bruges med DEWALT NiCd og NiMH batteripakker på mellem 7,2 og 18 V.

Batteripakke (fig. 1)

BATTERITYPE

DC352 kører på en 18 volt batteripakke.

Opladning af batteripakken (fig. 2)

Når batteripakken (n) oplades for første gang eller efter langvarig opbevaring, kan den kun klare en 80%'s opladning. Efter en række op- og afladningscyklusser vil batteripakken nå fuld kapacitet. Kontroller altid netspændingen, før batteripakken oplades. Hvis netspændingen fungerer, men batteripakken ikke oplader, skal opladeren bringes til et autoriseret DEWALT serviceværksted. Under opladningen kan opladeren og batteripakken føles varme at røre ved. Det er helt normalt og betyder ikke, at der er et problem.



FORSIGTIG: Undlad at oplade batteripakken, når den omgivende temperatur er < 4 °C eller > 40 °C. Den anbefalede opladetemperatur: ca. 24 °C.

Batteripakken (n) oplades ved at sætte den i opladeren (o) som vist og tilslutte opladeren til strøm. Sørg for, at batteripakken sidder rigtigt i opladeren. Det røde opladelys vil blinke. Efter ca. 1 time vil det holde op med at blinke og forblive tændt. Batteripakken er nu fuldt opladet. Batteripakken kan udtages når som helst eller efterlades i den tilsluttede oplader i længere tid (højest 14 dage).

Batterihætte (fig. 3)

En beskyttende batterihætte (p) er medleveret til at dække kontakterne på en afmonteret batteripakke.

Uden den beskyttende hætte på plads er der risiko for, at løse metalgenstande kan kortslutte kontakterne, forårsage brandfare og beskadige batteripakken.

1. Tag batterihætten (p) af, før batteripakken (n) sættes i opladeren eller værktøjet (fig. 3A).
2. Sæt beskyttelseshætten over kontakterne straks efter udtagning af batteripakken fra opladeren eller værktøjet (fig. 3B).



ADVARSEL: Sørg for, at den beskyttende batterihætte er på plads, inden en batteripakke, som ikke er i brug, opbevares eller transporteres.

Automatisk genopfriskning

Den automatiske genopfriskningsindstilling udligner eller afbalancerer de enkelte celler i batteripakken ved dens spidskapacitet. Batteripakker bør genopfriskes natten over efter hver 10. opladnings-/afladningscyklus, eller når pakken ikke længere leverer den samme ydelse.

Batteripakken genopfriskes ved at anbringe den i opladeren på sædvanlig vis. Det røde lys blinker uophørligt som tegn på, at opladningscyklussen er startet.

Når 1-times opladningscyklussen er afsluttet, vil lyset forblive tændt uden at blinke. Batteripakken er nu fuldt opladet og kan tages i brug.

Hvis batteripakken efterlades i opladeren efter den indledende 1-times opladning, vil opladeren automatisk starte genopfriskningsindstillingen.

Den vil forblive i denne indstilling i op til 8 timer, men batteripakken kan tages ud når som helst i genopfriskningsindstillingen.

Forsinkelse ved varm/kold batteripakke

Når opladeren registrer en batteripakke, der er for varm eller for kold, påbegynder den automatisk en varm/kold batteripakke-forsinkelsesfunktion, hvor opladningen indstilles, indtil batteriet har nået den rette temperatur. Opladeren skifter derefter automatisk til opladningsfunktionen. Denne funktion sikrer maksimal batterilevetid. Det røde indikatorlys blinker lange og derpå korte blink, når det befinder sig i varm/kold forsinkelsesfunktionen.

Indhold

Pakken indeholder:

- 1 dyksav
- 1 unbrakonøgle

2 batteripakker (DC352KB)

1 oplader (DC352KB)

1 brugsvejledning

1 sprængbillede

- Undersøg, om værktøjet, dele eller tilbehør er blevet beskadiget under transporten.
- Denne vejledning skal læses og forstås omhyggeligt inden brugen.

Beskrivelse (fig. 1–4)



ADVARSEL: Man må aldrig modificere elektrisk værktøj eller nogen del deraf. Det kan medføre person- eller ejendomsskade.

TILTÆNKT BRUG

DC352 dyksaven er beregnet på professionelle saveopgaver og træskæringsprodukter.

MÅ IKKE bruges ved høj fugtighed eller under forhold, hvor der er brændbare væsker eller gasser til stede.

Denne kraftige dyksav er et elektrisk værktøj til professionelle. **LAD IKKE** børn komme i kontakt med værktøjet. Uerfarne brugere må kun bruge værktøjet under overvågning.

- a. dykkekontakt
- b. tænd/sluk-kontakt
- c. hovedhåndtag
- d. sko
- e. justeringsknap for smigvinkel
- f. dybdejusteringsknapper
- g. dybdeskala
- h. fronthåndtag
- i. støvudsugningsport
- j. skinnejusteringsenhed
- k. klinge
- l. låseknap
- m. låsegreb
- n. batteripakke
- o. oplader
- p. batterihætte
- q. udløserknap til batteri
- r. tilspændingsskrue til klinge
- s. ydre flange
- t. indre flange
- u. spaltekniv

DANSK

- v. spalteknivens skrue
- w. skæreindikator
- x. anti-tilbageslagsknap
- y. ydre afskærmning
- z. styreskinne
- aa. klemme
- bb. klingepositionsindikatorer

Elektrisk sikkerhed

Den elektriske motor er kun bygget til én spænding. Kontroller altid, at batteripakkens spænding svarer til spændingen på mærkepladen. Sørg også for, at opladerens spænding svarer til netspændingen.



Dette DEWALT værktøj er dobbeltisoleret i overensstemmelse med EN 60335. Ingen jordledning er derfor nødvendig.

Hvis strømledningen er beskadiget, skal den erstattes af en specialfremstillet ledning, der fås gennem DEWALTs serviceorganisation.

Brug af forlængerledning

Der bør ikke bruges forlængerledning, medmindre det er strengt nødvendigt. Brug en godkendt forlængerledning, som er egnet til din opladers indgangsstrøm (se tekniske data). Den minimale lederstørrelse er 1 mm²; den maksimale længde er 30 m.

SAMLING OG JUSTERING



ADVARSEL: Inden samling og justering skal batteripakken altid tages ud. Sluk altid for værktøjet, inden batteripakken isættes eller tages ud.



ADVARSEL: Brug kun DEWALT batteripakker og opladere.

Isætning og udtagning af batteripakker i værktøjet (fig. 2)



ADVARSEL: For at reducere risikoen for personskade skal enheden slukkes, og strømtilførslen til maskinen afbrydes, før der monteres eller afmonteres tilbehør, før indstillingen justeres eller ændres og før reparation. Sørg for at afbryderen er sat til OFF. En utilsigtet opstart kan forårsage personskade.

1. Sæt batteripakken (n) i grebet, til den klikker på plads.

2. Batteripakken udtages ved at trykke de to udløserknapper (q) ind samtidigt og trække pakken ud af grebet.

Justering af smigvinkel (figur 1)

Smigvinklen kan justeres mellem 0° og 47°.

1. Løsgør knapperne til justering af smigvinkel (e).
2. Indstil smigvinkel ved at hælde savskoen (f), indtil mærket viser den ønskede vinkel på dybdeskalaen (g).
3. Stram knapperne til justering af smigvinkel (e).

Udskiftning af savklinge (figur 4, 5)

1. Tryk på låseknappen (l).
 2. Tryk dyksaven ned for at stoppe (klingeudskiftningsposition).
 3. Drej låsegrebet (m) med uret til det stopper.
 4. Tryk låsegrebet (m) ned og drej klingens indtil låsepositionen findes.
- BEMÆRK:** Klingens (k) er nu låst og kan ikke drejes med hånden.
5. Drej klingens tilspændingsskrue (r) mod uret og tag den ud.
 6. Fjern den ydre flange (s) og den brugte klinge (k). Anbring den nye klinge på den indre flange (t).
 7. Udskift den ydre flange (s) og klingens tilspændingsskrue (r). Drej skruen med uret med hånden.

BEMÆRK: Savklingens rotationsretning og dyksavens rotationsretning skal være ens.

8. Spænd klingens tilspændingsskrue fast med unbrakonøglen.
9. Drej låsegrebet (m) mod uret til det stopper.
10. Flyt dyksaven tilbage i toppositionen.
11. Tryk dykkontakten (a) frem for at låse savklingen i den nye position.

Justering af spaltekniven (fig. 5)

For den rette justering af spaltekniven (u) henvises der til figur 3. Juster spalteknivens frigang efter udskiftning af savblad, og i øvrigt efter behov.

1. Følg trinnene for udskiftning af savklinge i trin 1–4.
2. Løsgør spalteknivens justeringsskrue (v) med en unbrakonøgle og indstil spaltekniven som vist i figur 3.
3. Tilspænd spalteknivens justeringsskrue (v).
4. Drej låsegrebet (m) mod uret til det stopper.
5. Flyt dyksaven tilbage i toppositionen.

Justering af skæredybde (fig. 6)

Skæredybden kan sættes til 0 – 60 mm, når styreskinnen ikke er monteret; med styreskinnen monteret: 0 – 55 mm.

1. Løsgør dybdejusteringsknappen (f) og flyt viseren for at opnå den rette skæredybde.
2. Stram dybdejusteringsknappen (f).

BEMÆRK: De bedste resultater opnås ved at lade savklingen stikke ca. 3 mm ud fra arbejdsemnet (fig. 5).

BRUG



ADVARSEL: Inden dyksaven bruges, skal det **ALTID** sikres, at alle funktioner virker korrekt!

Brugsanvisning



ADVARSEL: Sikkerhedsinstruktionerne og gældende lovbestemmelser skal altid følges.

Tænde- og slukkefunktion (fig. 1)

Tryk på tænd/sluk-kontakten (b) for at tænde for dyksaven.

Hvordan værktøjet holdes og styres (figur 7, 8)



ADVARSEL!

- Fastgør **ALTID** arbejdsemnet på en sådan måde, at det ikke kan flytte sig, mens der saves.
- **SKUB ALTID** maskinen fremefter. **TRÆK ALDRIG** maskinen tilbage mod dig selv.
- **BRUG ALTID** dyksaven med begge hænder. Sæt en hånd på hovedhåndtaget (c) og den anden hånd på fronthåndtaget (h) som vist i figur 7.
- **BRUG ALTID** klemmen til at holde skinnen ind mod arbejdsemnet som vist i figur 8.
- Sørg for, at ledningen ikke befinder sig der, hvor saven kører.
- Hold værktøjet med hovedhåndtaget (c) og fronthåndtaget (h), så saven kan dirigeres i den rigtige retning.
- Skæreindikatoren (w) viser skærelinjen for 0° og 47° snit (uden styreskinne).

- Klingepositionsindikatoren (bb) viser klingepositionen ved fuld dykning.
- Det bedste resultat opnås ved at fastspænde arbejdsemnet på hovedet.

TILSKÆRING

1. Anbring maskinen med savfodens forende på arbejdsemnet.
2. Tryk på tænd/sluk-kontakten for at tænde for saven.
3. Skub dykkontakten (a) frem, tryk saven nedefter for at indstille savdybden og skub den fremefter i skæreretningen.

DYKSNIIT



ADVARSEL: For at undgå tilbageslag **SKAL** følgende instruktioner overholdes ved dyksnit:

- Anbring maskinen på styreskinnen og frigør anti-tilbageslagsknappen (x) ved at dreje den mod uret.
- Tænd for maskinen og tryk langsomt saven ned i den fastsatte dykkedybde og skub fremefter i skæreretningen. Skæreindikatorerne (w) viser savklingens absolutte forreste og bageste skærepunkter (dia. 165 mm) ved maksimal skæredybde og brug af styreskinne.
- Hvis der opstår tilbageslag under dyksnittet, drejes anti-tilbageslagsknappen (x) mod uret, så den frigøres fra skinnen.
- Når dyksnittet er gennemført, skal anti-tilbageslagsknappen (u) drejes med uret ind i låsepositionen.

Styreskinnesystem (figur 1, 7)

Styreskinnerne, der leveres i forskellige længder, bidrager til at lave præcise, rene snit og beskytter samtidig arbejdsemnets overflade mod skade.

Der kan - ved kombination med yderligere tilbehør - udføres præcist vinklede snit, geringssnit og tilpasningsarbejde med styreskinnesystemet.

Det er vigtigt at fastgøre arbejdsemnet med klemmer for at opnå et sikkert greb og et sikkert arbejdsmiljø.

Frirummet for dyksavens styreskinne skal være meget lille for at opnå de bedst mulige skæreresultater. Den kan indstilles med to skinnejusteringsknapper (j).

1. Frigør skruen inde i skinnejusteringsenheden for at justere frirummet.

DANSK

2. Justér knappen, indtil saven låser på skinnen.
3. Drej knappen baglæns, indtil saven glider let.
4. Hold skinjusteringsknappen på plads og lås skruen igen.

BEMÆRK: Justér ALTID systemet igen, når der skal bruges andre skinner.

SPLINTSKÆRM

Styreskinnen er udstyret med en splintskærm, der skal skæres til, inden den bruges første gang:

VIGTIGT: Læs og følg ALTID styresystemet instruktioner, før splintskærmen skæres.

1. Sæt dyksavens hastighed til niveau 5.
2. Anbring styreskinnen på et stykke resttræ.
3. Sæt dyksaven til 5 mm's skæredybde
4. Anbring saven i bagenden af styreskinnen.
5. Tænd for saven, tryk den nedefter for at indstille skæredybden og tilskær splintskærmen hele vejen i én samlet bevægelse. Splintskærmens kant svarer nu nøjagtigt til klingens skærekant.



ADVARSEL: For at mindske risikoen for personskade, skal styreskinnen (z) **ALTID** fastgøres med en klemme (aa).

Tilskæring af dør (fig. 9)

1. Anbring dyksaven med yderskærmen (y) på en ren, jævn overflade.
2. Tryk skoen (d) med forsiden på døren mod det justerede dybdestop.

Støvudsugning (fig. 1)

Dit værktøj er udstyret med en støvudsugningsport (i).



ADVARSEL: FORBIND ALTID dyksaven til støvudsugning.



ADVARSEL: BRUG ALTID et støvudsugningsapparat, der er fremstillet i overensstemmelse med de relevante bestemmelser for støvemission.

VEDLIGEHOLDELSE

DEWALT elektrisk værktøj er beregnet til langvarig brug med minimal vedligeholdelse. Forsat tilfredsstillende drift afhænger af, at værktøjet vedligeholdes korrekt og rengøres regelmæssigt.



ADVARSEL: For at reducere risikoen for personskade skal enheden slukkes, og strømtilførslen til maskinen afbrydes, før der monteres

eller afmonteres tilbehør, før indstillingen justeres eller ændres og før reparation. Sørg for at afbryderen er sat til OFF. En utilsigtet opstart kan forårsage personskade.



ADVARSEL: Hvis savklingen er slidt, skal den udskiftes med en ny skarp klinge.



Smøring

Dette elektriske værktøj skal ikke smøres yderligere.



Rengøring



ADVARSEL: Blæs støv og snavs ud af hovedhuset med tør luft, lige så snart der samler sig snavs i og omkring luftaftrækket (h). Bær godkendte beskyttelsesbriller og godkendt støvmaske ved udførelse af denne procedure.



ADVARSEL: Brug aldrig opløsningsmidler eller andre kraftige kemikalier til at rengøre værktøjets ikke-metalliske dele. Disse kemikalier kan svække de materialer, der anvendes i disse dele. Brug en klud, der kun er fugtet med vand og mild sæbe. Der må under ingen omstændigheder komme væske ind i værktøjet. Ingen af værktøjets dele må nedsænkes i væske.

Valgfrit tilbehør



ADVARSEL: Da andet tilbehør end det, som stilles til rådighed af DEWALT, ikke er afprøvet med dette produkt, kan det være farligt at bruge sådant tilbehør med dette værktøj. For at mindske risikoen for personskade, må dette produkt kun anvendes med tilbehør, som anbefales af DEWALT.

DEWALT tilbyder savklinger, der er specielt fremstillet til din dyksav.

Nærmere oplysninger om det rigtige tilbehør fås hos forhandleren.

Miljøbeskyttelse



Særskilt bortskaffelse. Dette produkt må ikke bortskaffes sammen med almindeligt husholdningsaffald.

Hvis du på noget tidspunkt finder det nødvendigt at udskifte dit DEWALT produkt, eller hvis det ikke længere tjener det tiltænkte formål, må det ikke bortskaffes med almindeligt husholdningsaffald. Sørg for, at dette produkt bortskaffes særskilt.



Særskilt bortskaffelse af brugte produkter og emballage gør det muligt at genbruge materialer og anvende dem på ny. Genanvendelse af genbrugsmaterialer bidrager til at forhindre forurening af miljøet og reducerer behovet for råmaterialer.

Lokale forskrifter muliggør i nogen tilfælde særskilt bortskaffelse af elektriske produkter fra husholdningen, ved kommunale affaldsdepoter eller hos forhandleren i forbindelse med køb af et nyt produkt.

DEWALT har stillet faciliteter til rådighed til indsamling og genbrug af udslidte DEWALT produkter.

For at benytte sig af denne service kan man returnere produktet til et hvilket som autoriseret serviceværksted, der modtager det på vore vegne.

Du kan finde ud af, hvor det nærmeste autoriserede serviceværksted befinder sig ved at kontakte dit lokale DEWALT-kontor på den adresse, der er angivet i denne vejledning. Alternativt findes der en liste over autoriserede DEWALT serviceværksteder og detaljerede oplysninger om vores eftersalgsservice og kontakter på følgende internetadresse: www.2helpU.com.



Genopladelig batteripakke

Dette batteri har en lang levetid, men skal udskiftes, når det ikke afgiver tilstrækkelig effekt ved opgaver, der før var lette at udføre. Ved afslutningen af batteriets rimelige levetid bortskaffes det på en miljøsikker måde:

- Sørg for, at batteripakken er helt afladet og tag den derpå ud af værktøjet.

- Li-Ion, NiCd og NiMH celler kan genbruges. Bring dem til din forhandler eller nærmeste genbrugsstation. De indsamlede batteripakker vil blive genbrugt eller bortskaffet på forsvarlig vis.

GARANTI

• 30 DAGE UDEN RISIKO TILFREDSHEDSGARANTI •

Hvis du ikke er fuldt tilfreds med dit DEWALT værktøj, kan du returnere det inden for 30 dage, komplet som købt, til den forhandler, hvor værktøjet blev købt og få alle pengene refunderet eller bytte det. Der skal fremvises gyldig kvittering.

• ET ÅRS GRATIS SERVICEKONTRAKT •

Hvis du har brug for vedligeholdelse eller service til dit DEWALT værktøj inden for 12 måneder efter købet, gøres dette helt gratis på et autoriseret DEWALT serviceværksted. Der skal fremvises gyldig kvittering. Omfatter arbejdsløn og reservedele til elektrisk værktøj. Tilbehør ikke inkluderet.

• ET ÅRS FULD GARANTI •

Hvis dit DEWALT produkt går i stykker på grund af fejlbehæftede materialer eller arbejdsudførelse inden for 12 måneder efter købsdatoen, garanterer vi, at alle defekte dele eller produktet som helhed, hvilket besluttet af os, erstattes vederlagsfrit, forudsat at:

- Produktet er ikke misbrugt.
- Ingen uautoriserede personer har repareret dette produkt.
- Bevis på købsdato er fremvist. Denne garanti tilbydes som en ekstra service og ydes foruden de af loven fastsatte rettigheder for forbrugere.

Nærmeste autoriserede DEWALT serviceværksted findes ved at benytte telefonnummeret på bagsiden af denne vejledning. Alternativt findes der en liste over autoriserede DEWALT serviceværksteder og detaljerede oplysninger om vores eftersalgsservice på følgende internetadresse: **www.2helpU.com**.

DC352 AKKU-TAUCHSÄGE

Herzlichen Glückwunsch!

Sie haben sich für ein Werkzeug von DEWALT entschieden. Langjährige Erfahrung, sorgfältige Produktentwicklung und Innovation machen DEWALT zu einem der verlässlichsten Partner professioneller Anwender von Elektrowerkzeugen.

Technische Daten

		DC352
Betriebsspannung	V _~	18
Leistung	W	390
Leerlaufdrehzahl	min ⁻¹	3200
Sägeblattdurchmesser	mm	165
Max. Schnitttiefe		
90° (ohne Führungsschiene)	mm	60
90° (mit Führungsschiene)	mm	55
Sägeblattbohrung	mm	20
Gehrungswinkeleinstellung		47°
Gewicht (ohne Akku)	kg	4,6
Akku	DE9503	
Batterietyp		NI-MH
Betriebsspannung	V _~	18
Kapazität	Ah	2,6
Gewicht	kg	1,0
Ladegerät	DE9116	
Netzspannung	V _{AC}	230
Akkutyp		NiCd/NiMH
Ungefähre Ladezeit	Min	30
Gewicht	kg	0,52
Sicherungen:		
Europa	230 V Werkzeuge	10 A Stromversorgung
GB und Irland	230 V Werkzeuge	13 A im Stecker

Der in diesem Informationsblatt angegebene Vibrationsemissionsgrad wurde nach Maßgabe eines standardisierten Tests, wie in EN 60745 vorgegeben, gemessen und kann zum Vergleich von Werkzeugen verwendet werden. Er kann zu einer vorläufigen Einschätzung der Exposition verwendet werden.



WARNUNG: Der angegebene Vibrationsemissionswert steht für die Hauptanwendungen des Werkzeugs. Falls das Werkzeug jedoch für andere Anwendungen oder mit anderem Zubehör benutzt oder schlecht instandgehalten wird, kann die Vibrationsemission verschieden sein.

Dies kann den Expositionsgrad über die gesamte Arbeitsdauer erheblich steigern.

Eine Schätzung des Vibrationsaussetzungsgrades sollte ebenfalls berücksichtigen, ob das Werkzeug abgeschaltet ist, oder ob es einfach nur eingeschaltet ist ohne für Arbeiten benutzt zu werden. Dies kann den Expositionsgrad über die gesamte Arbeitsdauer erheblich verringern.

Bestimmen Sie zusätzliche Sicherheitsmaßnahmen, um den Benutzer vor den Auswirkungen der Vibrationen zu schützen, wie etwa: Instandhaltung des Werkzeugs und Zubehörs, die Hände warm halten, Aufbau von Arbeitsmethoden.

		DC352
L _{PA} (Schalldruck)	dB(A)	91
K _{PA} (unbestimmter Schalldruck)	dB(A)	4,8
L _{WA} (Schalleistung)	dB(A)	102
K _{WA} (unbestimmte Schalleistung)	dB(A)	4,8
Ermittlung Gesamtschwingungswerte (Vektorsumme der triaxialen Beschleunigung) gemessen entsprechend EN60745:		
DC352	Schwingungsemissionswert =	1,8 m/s ²
	Unbestimmtheit K =	1,5 m/s ²

Definitionen: Sicherheitsrichtlinien

Im Folgenden wird die Relevanz der einzelnen Warnhinweise erklärt. Bitte lesen Sie das Handbuch und achten Sie auf diese Symbole.



GEFAHR: Weist auf eine unmittelbar drohende gefährliche Situation hin, die, sofern nicht vermieden, **zu tödlichen oder schweren Verletzungen führt.**



WARNUNG: Weist auf eine möglicherweise gefährliche Situation hin, die, sofern nicht vermieden, **zu tödlichen oder schweren Verletzungen führen kann.**



VORSICHT: Weist auf eine möglicherweise gefährliche Situation hin, die, sofern nicht vermieden, **u. U. zu leichten oder mittelschweren Verletzungen führen kann.**

DEUTSCH

VORSICHT: Weist, wenn ohne Sicherheitssymbol aufgeführt, auf eine möglicherweise gefährliche Situation hin, die, sofern nicht vermieden, zu Sachschäden **führen kann**.



Weist auf ein Stromschlagrisiko hin.



Weist auf eine Brandgefahr hin.

EG-Konformitätserklärung



DC352

DEWALT erklärt hiermit, dass diese unter „Technische Daten“ beschriebenen Produkte gemäß folgenden Richtlinien und Normen konstruiert wurden:
2006/95/EC, 98/37/EC, 2004/108/EC, EN 60745-1, EN 60745-2-5, EN 55014-1, EN 55014-2.

Für weitere Informationen wenden Sie sich bitte an DEWALT unter der unten angeführten Adresse oder beziehen sich auf die Rückseite dieses Handbuchs.

Der Unterzeichnete ist verantwortlich für die Zusammenstellung des technischen Dossiers und gibt diese Erklärung im Namen von DEWALT ab.

Horst Grossmann
Vizepräsident für Konstruktion und
Produktentwicklung
DEWALT, Richard-Klinger-Straße 11
D-65510 Idstein, Deutschland
16.08.2007



WARNUNG: Zur Reduzierung der Verletzungsgefahr bitte die Bedienungsanleitung lesen.

Allgemeine Warnhinweise für Elektrowerkzeuge



WARNUNG! Alle Sicherheits-/Warnhinweise und alle Anweisungen lesen. Die Nichtbeachtung der Warnhinweise und Anweisungen kann zu elektrischen Schlägen, Brand und/oder schweren Verletzungen führen.

ALLE WARNHINWEISE UND ANWEISUNGEN ZUM SPÄTEREN NACHSCHLAGEN AUFBEWAHREN.

Der nachfolgend verwendete Begriff „Elektrowerkzeug“ bezieht sich auf netzbetriebene Werkzeuge (mit Netzkabel) und auf akkubetriebene Werkzeuge (ohne Netzkabel).

1) SICHERHEIT IM ARBEITSBEREICH

- Halten Sie Ihren Arbeitsbereich sauber und gut ausgeleuchtet.** Unordentliche oder dunkle Arbeitsbereiche können zu Unfällen führen.
- Arbeiten Sie mit Elektrowerkzeugen nicht in explosionsgefährdeten Umgebungen, in der sich brennbare Flüssigkeiten, Gase oder Staub befinden.** Elektrowerkzeuge erzeugen Funken, die den Staub oder die Dämpfe entzünden können.
- Halten Sie Kinder und andere Personen während der Benutzung des Elektrowerkzeugs fern.** Ablenkungen können dazu führen, dass Sie die Kontrolle verlieren.

2) ELEKTRISCHE SICHERHEIT

- Der Anschlussstecker des Elektrowerkzeugs muss in die Steckdose passen. Der Stecker darf in keiner Weise verändert werden. Verwenden Sie mit geerdeten Elektrowerkzeugen keine Adapterstecker.** Unveränderte Stecker und passende Steckdosen verringern das Risiko eines Stromschlags.
- Vermeiden Sie Körperkontakt mit geerdeten Oberflächen wie Rohre, Heizungen, Herde und Kühlschränke.** Es besteht ein erhöhtes Stromschlagrisiko, wenn Ihr Körper geerdet ist.
- Halten Sie Elektrowerkzeuge von Regen oder Nässe fern.** Das Eindringen von Wasser in ein Werkzeug erhöht das Stromschlagrisiko.
- Zweckentfremden Sie das Kabel nicht. Verwenden Sie es niemals, um das Elektrowerkzeug zu tragen oder zu ziehen bzw. um den Stecker aus der Steckdose zu ziehen. Halten Sie das Kabel von Hitze, Öl, scharfen Kanten oder beweglichen Teilen fern.** Beschädigte oder verwickelte Kabel erhöhen das Stromschlagrisiko.
- Wenn Sie ein Elektrowerkzeug im Freien benutzen, verwenden Sie nur Verlängerungskabel, die für Außenbereiche geeignet sind.** Die Verwendung eines für Außenbereiche geeigneten Verlängerungskabels verringert das Stromschlagrisiko.

- f) **Beim Betrieb eines Elektrowerkzeugs an einem feuchten Ort muss eine Stromversorgung mit einer Fehlerstrom-Schutzeinrichtung verwendet werden.** Die Verwendung einer Fehlerstrom-Schutzeinrichtung verringert das Stromschlagrisiko.

3) PERSÖNLICHE SICHERHEIT

- a) **Bleiben Sie stets aufmerksam, achten Sie darauf, was Sie tun und lassen Sie beim Umgang mit Elektrowerkzeugen gesunden Menschenverstand walten. Benutzen Sie keine Elektrowerkzeuge, wenn Sie müde sind oder unter dem Einfluss von Drogen, Alkohol oder Medikamenten stehen.** Ein Moment der Unachtsamkeit beim Gebrauch von Elektrowerkzeugen kann zu ernsthaften Verletzungen führen.
- b) **Tragen Sie eine persönliche Schutzausrüstung. Tragen Sie stets einen Augenschutz.** Schutzausrüstungen (wie Staubmaske, rutschfeste Sicherheitsschuhe, Schutzhelm oder Gehörschutz) für die entsprechenden Einsatzbedingungen mindern das Verletzungsrisiko.
- c) **Verhindern Sie unbeabsichtigtes Starten. Stellen Sie sicher, dass das Werkzeug ausgeschaltet ist, bevor Sie es an die Stromquelle und/oder den Akku anschließen, es hochheben oder tragen.** Das Tragen des Elektrowerkzeugs mit dem Finger am Schalter oder der Anschluss eingeschalteter Werkzeuge führen unnötig Unfälle herbei.
- d) **Nehmen Sie vor dem Einschalten des Elektrowerkzeugs Einstellwerkzeuge oder Schraubenschlüssel ab.** Ein Schraubenschlüssel oder Einstellwerkzeug, der/das sich in einem drehenden Teil befindet, kann zu Verletzungen führen.
- e) **Nicht zu weit vorlehnen! Sorgen Sie für sicheren Stand und halten Sie jederzeit das Gleichgewicht.** Dadurch können Sie das Werkzeug in unerwarteten Situationen besser unter Kontrolle halten.
- f) **Tragen Sie geeignete Kleidung. Tragen Sie keine weite Kleidung und keinen Schmuck. Halten Sie Haare, Kleidung und Handschuhe von sich bewegenden Teilen fern.** Lose sitzende Kleidung, Schmuck oder lange Haare können sich in den beweglichen Teilen verfangen.
- g) **Falls Vorrichtungen zur Staubabsaugung bzw. zum Staubfang vorhanden sind, vergewissern Sie sich, dass diese angeschlossen sind und richtig verwendet werden.** Durch die Verwendung eines Staubfangs können die mit Staub verbundenen Gefahren reduziert werden.

4) GEBRAUCH UND WARTUNG VON ELEKTROWERKZEUGEN

- a) **Überlasten Sie das Elektrowerkzeug nicht. Verwenden Sie das für Ihren Anwendungsbereich geeignete Elektrowerkzeug.** Mit dem richtigen zweckbestimmten Elektrowerkzeug kann die Arbeit besser und sicherer ausgeführt werden.
- b) **Benutzen Sie das Elektrowerkzeug nicht, wenn sich der Ein-Aus-Schalter nicht verstellen lässt.** Ein Elektrowerkzeug mit defektem Schalter ist gefährlich und muss repariert werden.
- c) **Ziehen Sie den Stecker der Stromquelle und/oder dem Akku vom Elektrowerkzeug, bevor Sie Einstellungen vornehmen, Zubehör wechseln oder Elektrowerkzeuge aufbewahren.** Diese Vorsichtsmaßnahmen verhindern ein unbeabsichtigtes Einschalten des Elektrowerkzeugs.
- d) **Bewahren Sie ungenutzte Elektrowerkzeuge außerhalb der Reichweite von Kindern auf. Lassen Sie Elektrowerkzeuge nicht von Personen benutzen, die damit nicht vertraut sind oder diese Anweisungen nicht gelesen haben.** Elektrowerkzeuge sind in den Händen unerfahrener Personen gefährlich.
- e) **Halten Sie Elektrowerkzeuge stets in einem einwandfreien Zustand. Überprüfen Sie, ob bewegliche Teile falsch ausgerichtet sind oder klemmen und ob Teile Bruchstellen aufweisen oder so beschädigt sind, dass sie die Funktion des Elektrowerkzeugs beeinträchtigen. Lassen Sie beschädigte Werkzeuge vor dem Gebrauch reparieren.** Viele Unfälle sind auf schlecht gewartete Elektrowerkzeuge zurückzuführen.
- f) **Halten Sie Schneidwerkzeuge scharf und sauber.** Sorgfältig gepflegte Schneidwerkzeuge mit scharfen Schneidkanten verklemmen sich weniger und sind leichter zu kontrollieren.
- g) **Verwenden Sie Elektrowerkzeug, Zubehör, Einsatzwerkzeuge usw. entsprechend diesen Anweisungen und in der für diesen speziellen Elektrowerkzeugtyp vorgeschriebenen Art und Weise.** Der Gebrauch von Werkzeugen für andere als die vorgesehenen Anwendungen kann zu gefährlichen Situationen führen.

DEUTSCH

5) GEBRAUCH UND WARTUNG VON AKKUBETRIEBENEN WERKZEUGEN

- a) **Laden Sie Akkus nur in Ladegeräten auf, die vom Hersteller angegeben wurden.** Ein Ladegerät, das nur für eine bestimmte Akkuart geeignet ist, kann zu einer Brandgefahr führen, wenn es mit anderen Akkus verwendet wird.
- b) **Verwenden Sie für die Elektrowerkzeuge nur die dafür speziell vorgesehenen Akkus.** Der Gebrauch von anderen Akkus kann zu Verletzungen und Feuer führen.
- c) **Halten Sie den nicht benutzten Akku von Büroklammern, Münzen, Schlüsseln, Nägeln, Schrauben oder anderen kleinen Metallgegenständen fern, die eine Überbrückung der Kontakte verursachen könnten.** Ein Kurzschluss zwischen den Akkukontakten kann Verbrennungen oder einen Brand hervorrufen.
- d) **Bei unsachgemäßer Verwendung kann Flüssigkeit aus dem Akku austreten. Vermeiden Sie den Kontakt damit. Bei unbeabsichtigtem Kontakt mit Wasser abspülen. Gelangt die Flüssigkeit in die Augen, suchen Sie darüber hinaus einen Arzt auf.** Austretende Akkufflüssigkeit kann zu Hautreizungen oder Verbrennungen führen.

6) REPARATUREN

- a) **Lassen Sie Ihr Elektrowerkzeug nur von qualifiziertem Fachpersonal und nur mit Originalersatzteilen reparieren.** Damit kann gewährleistet werden, dass der Betrieb des Elektrowerkzeugs sicher ist.

ZUSÄTZLICHE WERKZEUGSPEZIFISCHE SICHERHEITSHINWEISE

Sicherheitsanweisungen für alle Arbeiten

- a) **⚠ GEFAHRENHINWEIS: Hände vom Schneidebereich und Sägeblatt fernhalten!** Belassen Sie Ihre andere Hand am Hilfsgriff oder Motorgehäuse. Durch beidhändiges Festhalten des Geräts werden Verletzungen durch das Sägeblatt vermieden.
- b) **Nicht unter das Werkstück greifen!** Der Blattschutz bietet keinen Schutz für die Hand unter dem Werkstück.
- c) **Die Schnitttiefe der Dicke des Werkstücks entsprechend einstellen!** Unter dem Werkstück sollte weniger als eine Sägeblattzahnlänge zu sehen sein.

- d) **Werkstück niemals in der Hand oder auf dem Schoß halten! Werkstück auf einer festen Arbeitsfläche sicher befestigen.** Es ist wichtig, das Werkstück gut abzustützen, um ein Verkeilen des Sägeblatts, einen Verlust der Kontrolle und Verletzungen zu vermeiden.
- e) **Beim Arbeiten an Werkstücken, die möglicherweise verborgene Leitungen enthalten können, das Werkzeug nur an den isolierten Griffflächen anfassen.** Bei Kontakt mit einem stromführenden Draht werden die freiliegenden Metallteile ebenfalls stromführend, und der Bediener erleidet bei Berührung einen Stromschlag.
- f) **Für Längsschnitte immer einen Parallelschlag oder eine Führungsschiene verwenden!** Dies trägt zur Genauigkeit des Schnitts bei und verhindert ein Verkranten des Sägeblatts.
- g) **Immer die richtige Größe und Form von dem Bohrlochs bei Sägeblättern verwenden (eckig bzw. rund).** Sägeblätter, die nicht zur Befestigungsvorrichtung der Säge passen, können exzentrisch laufen und außer Kontrolle geraten.
- h) **Niemals beschädigte oder falsche Unterlegscheiben oder Befestigungsbolzen für das Sägeblatt verwenden.** Unterlegscheiben und Befestigungsbolzen für das Sägeblatt sind speziell auf diese Säge angepasst und für die vollständige Leistung und Betriebssicherheit des Geräts notwendig.

Ursachen und Verhütungsmaßnahmen für Rückschläge

- Ein verbogenes oder falsch angebrachtes Sägeblatt kann zu plötzlichem Rückschlag führen, wodurch die Säge außer Kontrolle geraten, aus dem Werkstück und gegen den Benutzer geschleudert werden kann;
- Bei verbogenem oder in die Kerbe eingeklemmtem Sägeblatt wird das Sägeblatt plötzlich gestoppt, und die Krafteinwirkung des Motors kann das Gerät plötzlich gegen den Benutzer schleudern;
- Wenn das Sägeblatt verdreht oder schräg in die Kerbe eingeführt wird, können die Zähne an der Rückseite des Sägeblatts sich in der Oberfläche des Holzes verkranten, wodurch das Sägeblatt das Gerät aus der Kerbe hebt und gegen den Benutzer schleudert.

Wenn Sie das Gerät falsch bedienen oder verwenden und/oder einsetzen kann ein Rückschlag auftreten. Dies kann durch die unten aufgeführten entsprechenden Vorsichtsmaßnahmen vermieden werden:

- a) **Halten Sie die Säge jederzeit mit beiden Händen fest und positionieren Sie Ihre Arme so, dass sie dem Rückschlag entgegenwirken können. Positionieren Sie Ihren Körper seitlich vom Sägeblatt, nicht in Drehrichtung des Sägeblattes.** Ein Rückschlag kann dazu führen, dass die Säge zurückgeschleudert wird. Doch die Rückschlagkräfte können durch den Benutzer beherrscht werden, sofern die geeigneten Vorsichtsmaßnahmen getroffen werden.
- b) **Wenn das Sägeblatt klemmt oder wenn aus irgendeinem Grund der Schnitt unterbrochen wird, lassen Sie den Drücker los und halten Sie das Werkzeug bewegungslos im Material, bis das Sägeblatt vollkommen zum Stillstand gekommen ist. Versuchen Sie niemals, das Werkzeug aus dem Werkstück zu entfernen oder zurückzuziehen, während sich das Sägeblatt noch dreht, da dies einen Rückschlag verursachen kann.** Untersuchen und beheben Sie die Ursachen, falls die Scheibe klemmt.
- c) **Wenn Sie die Säge starten, während das Sägeblatt sich im Werkstück befindet, müssen Sie das Sägeblatt in der Kerbe zentrieren und darauf achten, dass die Zähne sich nicht im Schnittmaterial verkeilen.** Wenn das Sägeblatt im Material klemmt, kann es sich beim erneuten Starten nach oben bewegen oder zurückschlagen.
- d) **Größere Platten müssen befestigt werden, um ein Verkeilen und einen Rückschlag des Sägeblatts zu vermeiden.** Große Platten können unter ihrem eigenen Gewicht durchhängen. Die Platten müssen an beiden Seiten nahe der Schnittlinie und nahe dem Plattenrand abgestützt werden.
- e) **Keine stumpfen oder beschädigten Sägeblätter verwenden.** Unscharfe oder falsch eingestellte Sägeblätter können eine zu schmale Kerbe schneiden, was zu übermäßiger Reibung, Verklemmen und Rückschlag des Sägeblatts führen kann.
- f) **Arretierungen für Schneidetiefe und Neigungswinkel müssen vor dem Sägen fest angezogen und gesichert werden.** Wenn sich beim Schneiden die Sägeblatteinstellung verändert, kann dies zum Verkanten des Sägeblatts und zum Rückschlag führen.

- g) **Gehen Sie mit besonderer Vorsicht vor, wenn Sie einen „Tauchstich“ in eine Wand oder andere unübersichtliche Werkstücke vornehmen.** Das herausragende Sägeblatt kann dabei in Gegenstände geraten, die zu einem Rückschlag führen.

Sicherheitsanweisungen für Tauchsägen

- a) **Vor jedem Gebrauch überprüfen, dass der Blattschutz richtig schließt. Wenn der Blattschutz sich nicht frei bewegt und das Sägeblatt sofort verschleißt, darf die Säge nicht verwendet werden. Bei freiliegendem Sägeblatt darf der Blattschutz nicht verklemmt oder anderweitig befestigt werden.** Der Blattschutz kann sich verbiegen, wenn die Säge aus Versehen zu Boden fällt. Überprüfen Sie, dass der Blattschutz sich frei bewegen lässt und das Sägeblatt oder andere Teile in keinem Winkel und in keiner Schnitttiefe berührt.
- b) **Überprüfen Sie die Funktion und den Zustand der Blattschutz-Rückholfeder. Wenn der Blattschutz und die Feder nicht vorschriftsmäßig funktionieren, müssen sie vor Gebrauch gewartet werden.** Beschädigte Teile, Rückstände oder Verschmutzung können die Bewegung des Blattschutzes behindern.
- c) **Stellen Sie dabei sicher, dass sich die Führungsplatte der Säge bei „Tauchstichen“ nicht verschiebt, wenn die Gehrungseinstellung nicht auf 90° eingestellt ist.** Ein seitwärts verschobenes Sägeblatt führt zu Verkeilung und möglichem Rückschlag.
- d) **Achten Sie immer darauf, dass der Blattschutz geschlossen ist, wenn Sie die Säge auf die Werkbank oder den Boden legen.** Ein ungeschütztes drehendes Sägeblatt führt dazu, dass die Säge sich rückwärts bewegt und alles sägt, was sich im Weg befindet. Achten Sie darauf, wie lange es dauert, bis das Sägeblatt stoppt, nachdem Sie den Schalter losgelassen haben.

Zusätzliche Sicherheitsanweisungen für alle Sägen mit Spaltkeil

- a) **Verwenden Sie den für das verwendete Sägeblatt angemessenen Spaltkeil.** Damit der Spaltkeil funktioniert, muss er dicker sein als die Platte des Sägeblatts, aber dünner als die Zähne der Säge.

DEUTSCH

- b) **Stellen Sie den Spaltkeil wie in der Bedienungsanleitung beschrieben ein.** Um einen Rückschlag zu verhindern, muss der Abstand, die Position und die Ausrichtung des Spaltkeils richtig eingestellt sein.
- c) **Damit der Spaltkeil funktioniert, muss er in das Werkstück eingesetzt sein.** Bei kurzen Schnitten hilft der Spaltkeil nicht, Rückschläge zu verhindern.
- d) **Bei verbogenem Spaltkeil darf die Säge nicht verwendet werden.** Selbst eine leichte Behinderung kann dazu führen, dass der Blattschutz sich nicht mehr richtig schließt.

Zusätzliche Sicherheitshinweise für Tauchsägen

- **Tragen Sie einen Gehörschutz.** Wenn Sie Lärm ausgesetzt sind, besteht die Gefahr von Gehörschäden.
- **Tragen Sie eine Staubmaske!** Das Einatmen von Staubpartikeln kann zu Atembeschwerden und möglichen Verletzungen führen.
- **Keine Sägeblätter mit einem Durchmesser verwenden, der größer oder kleiner ist als empfohlen.** Die richtigen Schnittkapazitäten sind den technischen Daten zu entnehmen. Nur die in diesem Handbuch angegebenen Sägeblätter verwenden, die die Richtlinien in EN 847-1 erfüllen.
- **Niemals aggressive Trennscheiben verwenden.**

Typische Gefahren

- Trotz Befolgung aller relevanten Sicherheitsbestimmungen und Anwendung von Schutzvorrichtungen sind die folgenden typischen Gefahren unvermeidbar:
 - Schädigung des Gehörs
 - Unfallgefahr durch die nicht abgedeckten Teile des Sägeblatts
 - Verletzungsgefahr beim Wechseln des Sägeblatts
 - Das Einatmen des beim Schneiden entstehenden Staubes kann gesundheitsschädlich sein.

Schilder am Werkzeug

Das folgende Symbol ist auf dem Gerät sichtbar:



Blattdurchmesser

Zusätzliche Sicherheitshinweise für Akkus



WARNUNG: Brandgefahr! Vermeiden Sie ein Kurzschließen der Kontakte eines abgenommenen Akkus. Lagern bzw. transportieren Sie den Akku nie ohne die mitgelieferte Schutzkappe über den Kontakten.

- Die Akkufflüssigkeit, eine 25- bis 30 %ige Kaliumhydroxidlösung, kann schädlich sein. Falls die Elektrolytflüssigkeit mit der Haut in Kontakt kommt, spülen Sie die Haut sofort mehrere Minuten lang mit Wasser und Seife ab. Falls die Lösung in die Augen kommt, spülen Sie sie mindestens 10 Minuten lang mit reichlich klarem Wasser aus. Wenden Sie sich an einen Arzt.
- Versuchen Sie niemals und unter keinen Umständen, einen Akku zu öffnen.

Zusätzliche Sicherheitshinweise für Akkus und Ladegeräte

- Stellen Sie sicher, dass der Akku trocken und sauber ist, bevor Sie ihn in das Ladegerät legen.
- Verwenden Sie zum Aufladen der DEWALT-NiMH-Akkus nur Ladegeräte mit der Kennzeichnung „NiMH“ oder „NiMH + NiCd“.
- Tragen Sie das Ladegerät niemals am Netzkabel. Ziehen Sie beim Ausstecken des Werkzeugs niemals am Netzkabel. Halten Sie das Kabel von Hitze, Öl und scharfen Kanten fern.
- Setzen Sie das Ladegerät keinen feuchten oder nassen Umgebungsbedingungen aus.
- Versuchen Sie niemals, einen nassen Akku zu laden.
- Versuchen Sie niemals und unter keinen Umständen, einen Akku zu öffnen.
- Halten Sie sich bei der Entsorgung von Akkus an die Anweisungen auf der Rückseite dieser Bedienungsanleitung.
- Wenn Ladegeräte und Akkus nicht in Gebrauch sind, müssen sie an einem trockenen Ort unter Verschluss außerhalb der Reichweite von Kinder aufbewahrt werden.















LAGERUNGSEMPFEHLUNGEN

1. Ein idealer Lagerplatz ist kühl, trocken und vor direkter Sonneneinwirkung und übermäßiger Hitze oder Kälte geschützt.

2. Eine langfristige Einlagerung schadet dem Akku oder Ladegerät in keiner Weise. Unter den richtigen Bedingungen können sie 5 Jahre und länger gelagert werden.

Schilder am Ladegerät und am Akku

Die Piktogramme in diesem Handbuch und die Schilder am Ladegerät und am Akku zeigen folgende Symbole:

-  Bedienungsanleitung vor Gebrauch lesen.
-  Akku wird geladen
-  Akku ist geladen
-  Akku ist defekt
-  Temperaturverzögerung
-  Nicht mit elektrisch leitenden Gegenständen berühren.
-  Beschädigte Akkus nicht aufladen
-  Nur DEWALT-Akkus verwenden; andere Akkus könnten bersten und Sach- und Personenschäden verursachen.
-  Das Gerät keiner Nässe aussetzen.
-  Beschädigte Kabel sofort ersetzen lassen.
-  Nur bei einer Umgebungstemperatur zwischen 4 °C und 40 °C aufladen.
-  Akku umweltgerecht entsorgen.
-  NiMH/NiCd+ Akku nicht ins Feuer werfen.
-  Zum Aufladen von NiMH und NiCd-Akkus geeignet.
-  Die Ladezeit ist den technischen Daten zu entnehmen.

Ladegerät

Das Ladegerät DE9130 kann DEWALT NiCd- und NiMH-Akkus im Bereich von 7,2 bis 18 V laden.

Akku (Abb. 1)

AKKUTYP

Das Modell DC352 wird mit einem 18V-Akku betrieben.

Laden des Akkus (Abb. 2)

Wenn der Akku (n) zum ersten Mal oder nach längerer Lagerung geladen wird, wird er nur 80 % der Nennkapazität erreichen. Erst nach mehreren Lade- und Entladezyklen erreicht der Akku die volle Kapazität. Prüfen Sie vor dem Laden des Akkus die Stromversorgung des Ladegerätes. Falls die Stromversorgung funktioniert, der Akku aber nicht geladen wird, sollten Sie Ihr Ladegerät in einer DEWALT-Kundendienstwerkstatt prüfen lassen. Beim Laden können sich Ladegerät und Akku erwärmen. Das ist normal und deutet nicht auf ein mögliches Problem hin.



VORSICHT: Laden Sie den Akku nicht bei einer Umgebungstemperatur von unter 4 °C oder über 40 °C auf. Empfohlene Ladetemperatur: ca. 24 °C.

Um den Akku (n) zu laden, stecken Sie ihn gemäß der Abbildung in das Ladegerät (o) und schließen Sie dieses an die Stromversorgung an. Vergewissern Sie sich, dass der Akku vollständig im Ladegerät sitzt. Die rote Ladekontrollleuchte muss blinken. Nach ungefähr einer Stunde schaltet die Ladekontrollleuchte von Blink- auf Dauerbetrieb. Der Akku ist nun vollständig geladen. Der Akku kann jederzeit entfernt werden oder aber längere Zeit (maximal 14 Tage) im angeschlossenen Ladegerät verbleiben.

Akkuschutzkappe (Abb. 3)

Zum Abdecken der Kontakte eines abgenommenen Akkus liegt eine Schutzkappe (p) bei. Ohne Schutzkappe können lose Metallteile die Kontakte kurzschließen, was zu einem Brand sowie einer Beschädigung des Akkus führen kann.

1. Nehmen Sie die Schutzkappe (p) ab, bevor Sie den Akku (n) in das Ladegerät oder in das Werkzeug stecken (Abb. 3A).
2. Stecken Sie die Schutzkappe unmittelbar nach Entnahme des Akkus aus dem Ladegerät bzw. Werkzeug auf die Kontakte (Abb. 3B).



WARNUNG: Vergewissern Sie sich, dass die Schutzkappe richtig aufsitzt, bevor Sie einen abgenommenen Akku lagern oder transportieren.

Automatischer Feinausgleich

Beim automatischen Feinausgleich werden die einzelnen Zellen im Akku sowie deren Spitzenkapazität ausgeglichen. Akkus sollten nach jedem zehnten Lade-/Entladezyklus bzw. immer wenn der Akku nicht mehr die gewohnte Leistung liefert, über Nacht ausgeglichen werden.

Um den Akku auszugleichen, legen Sie ihn wie gewohnt in das Ladegerät. Die rote Kontrollleuchte blinkt ununterbrochen und zeigt damit an, dass der Ladezyklus begonnen hat.

Nachdem der einstündige Ladezyklus abgeschlossen ist, bleibt die Kontrollleuchte eingeschaltet und blinkt nicht mehr. Der Akku ist nun vollständig aufgeladen und kann jederzeit verwendet werden.

Wenn der Akku nach dem anfänglichen einstündigen Ladevorgang im Ladegerät gelassen wird, leitet das Ladegerät automatisch den Feinausgleichsmodus ein. Dieser Modus wird bis zu 8 Stunden lang fortgesetzt. Der Akku kann während dieser Betriebsart aber jederzeit herausgenommen werden.

Temperaturverzögerung

Wenn das Ladegerät feststellt, dass der Akku zu heiß oder zu kalt ist, wird automatisch die Temperaturverzögerung ausgelöst, d. h. der Ladevorgang wird so lange ausgesetzt, bis der Akku eine normale Temperatur erreicht hat. Das Ladegerät schaltet dann automatisch auf Ladebetrieb. Dieses Funktionsmerkmal gewährt die maximale Lebensdauer des Akkus. Die rote Ladekontrollleuchte blinkt während der Temperaturverzögerung erst lang, dann kurz.

Lieferumfang

Die Packung enthält:

- 1 Tauchsäge
- 1 Inbusschlüssel
- 2 Akkus (DC352KB)
- 1 Ladegerät (DC352KB)
- 1 Bedienungsanleitung
- 1 Explosionszeichnung
 - Vergewissern Sie sich, dass das Werkzeug, die Teile und Zubehörteile beim Transport nicht beschädigt wurden.

- Nehmen Sie sich die Zeit, die Bedienungsanleitung vor Inbetriebnahme gründlich durchzulesen.

Gerätebeschreibung (Abb. 1–4)



WARNUNG: Nehmen Sie niemals Änderungen an dem Elektrowerkzeug oder seinen Teilen vor. Dies könnte zu Sach- und Personenschäden führen.

VERWENDUNGSZWECK

Die Tauchsäge DC352 ist für den gewerblichen Sägebetrieb und zum Schneiden von Holzprodukten geeignet.

VERWENDEN SIE DAS WERKZEUG NICHT

in einer nassen Umgebung oder in der Nähe von brennbaren Flüssigkeiten oder Gasen.

Diese Tauchäge ist ein motorgetriebenes Werkzeug zur gewerblichen Verwendung. Sie wurde aus besonders haltbaren Materialien hergestellt.

LASSEN SIE Kinder nicht in Kontakt mit dem Werkzeug kommen. Unerfahrene Personen dürfen das Werkzeug nur unter Beaufsichtigung benutzen.

- a. Tauchauslöser
- b. Ein-/Aus-Schalter
- c. Hauptgriff
- d. Schuh
- e. Gehrungseinstellknopf
- f. Schnitttiefeinstellknopf
- g. Schnitttiefenskala
- h. Vordergriff
- i. Staubabzug
- j. Führungseinstellung
- k. Sägeblatt
- l. Arretierknopf
- m. Verschlusshebel
- n. Akku
- o. Ladegerät
- p. Akkudeckel
- q. Akkufreigabeknopf
- r. Sägeblattfeststellschraube
- s. äußerer Flansch
- t. innerer Flansch
- u. Spaltkeil
- v. Spaltkeilschraube
- w. Sägeanzeige
- x. Anti-Rückschlagknopf
- y. äußerer Blattschutz

- z. Führungsschiene
- aa. Klemme
- bb. Sägeblatt-Positionsanzeigen

Elektrische Sicherheit

Der Elektromotor ist nur für eine Netzspannung ausgelegt. Überprüfen Sie daher, ob die Netzspannung der auf dem Typenschild des Ladegerätes angegebenen Spannung entspricht. Vergewissern Sie sich außerdem, dass die Netzspannung des Ladegerätes mit der des Stromnetzes übereinstimmt.



Ihr DEWALT Elektrowerkzeug ist gemäß EN 60335 doppelt isoliert und erfordert deshalb keine Erdung.

Ein beschädigtes Netzkabel muss durch ein speziell hergestelltes Kabel ersetzt werden, das über DEWALT-Vertriebsstellen erhältlich ist.

- (CH)** Bei Ersatz des Netzkabels achten Sie auf Verwendung des Schweizer Netzsteckers.
 - Typ 11 für Klasse II (Doppelisolierung) - Geräte
 - Typ 12 für Klasse I (Schutzleiter) - Geräte
- (CH)** Ortsveränderliche Geräte, die im Freien verwendet werden, müssen über einen Fehlerstromschutzschalter angeschlossen werden.

Verlängerungskabel

Ein Verlängerungskabel sollte nur dann verwendet werden, wenn es absolut notwendig ist. Verwenden Sie ein zugelassenes Verlängerungskabel, das für die Leistungsaufnahme des Ladegerätes ausreichend ist (siehe Technische Daten). Der Mindestquerschnitt beträgt 1 mm² und die maximale Länge beträgt 30 m.

MONTAGE UND EINSTELLUNGEN



WARNUNG: Nehmen Sie vor dem Zusammenbauen und Einstellen immer den Akku heraus. Schalten Sie das Werkzeug immer aus, bevor Sie den Akku einsetzen oder herausnehmen.



WARNUNG: Verwenden Sie nur Akkus und Ladegeräte von DEWALT.

Einsetzen und Entfernen des Akkus im Werkzeug (Abb 2)



WARNUNG: Zur Reduzierung der Verletzungsgefahr sollten Sie vor Anbringen oder Abnehmen

von Zubehörteilen bzw. bevor Sie Einstellungen vornehmen/ändern oder Reparaturen durchführen, das Gerät abschalten und den Netzstecker ziehen. Vergewissern Sie sich, dass der Auslöser in der ausgeschalteten Stellung gesichert ist. Ein unbeabsichtigtes Einschalten des Geräts kann zu Verletzungen führen.

1. Stecken Sie den Akku (n) in den Handgriff, bis er hörbar einrastet.
2. Um den Akku zu entfernen, drücken Sie die beiden Freigabeknöpfe (q) gleichzeitig und ziehen den Akku aus dem Handgriff heraus.

Gehrungseinstellung (Abb. 1)

Der Gehrungswinkel kann zwischen 0° und 47° eingestellt werden.

1. Lockern Sie die Gehrungseinstellknöpfe (e).
2. Stellen Sie den Gehrungswinkel ein, indem Sie den Sägeschuh (d) kippen, bis die Markierung den gewünschten Winkel auf der Schnittiefenskala (g) anzeigt.
3. Lockern Sie die Gehrungseinstellknöpfe (e).

Sägeblattwechsel (Abb. 4, 5)

1. Den Verriegelungsknopf drücken (l).
2. Die Tauchsäge bis zum Anschlag herunterdrücken (Sägeblattwechselposition).
3. Den Verriegelungshebel (m) bis zum Anschlag im Uhrzeigersinn drehen.
4. Den Verriegelungshebel (m) herunterdrücken und das Sägeblatt bis in die Verriegelungsposition drehen.

HINWEIS: Das Sägeblatt (k) ist jetzt verriegelt und kann nicht mehr von Hand gedreht werden.

5. Die Sägeblattfeststellschraube (r) zum Lösen entgegen den Uhrzeigersinn drehen.
6. Den äußeren Flansch (s) und das gebrauchte Sägeblatt (k) entfernen. Das neue Sägeblatt auf den inneren Flansch legen (t).
7. Den äußeren Flansch (s) und die Sägeblattfeststellschraube (r) ersetzen. Die Schraube im Uhrzeigersinn von Hand anziehen.

HINWEIS: Die Drehrichtung des Sägeblatts und die der Tauchsäge MUSS dieselbe sein.

8. Ziehen Sie dann die Klemmschraube des Blattes mit dem Inbusschlüssel fest.
9. Den Verriegelungshebel (m) bis zum Anschlag im Uhrzeigersinn drehen.

DEUTSCH

10. Die Tauchsäge wieder zurück in die obere Position bringen.
11. Den Tauchdrücker (a) nach vorne drücken, um den Sägeblattwechsel einzurasten.

Einstellen des Spaltkeils (Abb. 5)

Zur korrekten Einstellung des Spaltkeils (u) siehe Abb. 3. Justieren Sie den Abstand des Spaltkeils, nach dem Sägeblattwechsel oder wann immer erforderlich.

1. Befolgen Sie *Auswechseln des Sägeblatts* Schritte 1–4.
2. Lockern Sie die Spaltkeileinstellschraube (v) mit einem Inbusschlüssel und stellen Sie den Spaltkeil wie in Abb. 3 gezeigt ein.
3. Ziehen Sie die Spaltkeileinstellschraube (v).
4. Den Verriegelungshebel (m) bis zum Anschlag im Uhrzeigersinn drehen.
5. Die Tauchsäge wieder zurück in die obere Position bringen.

Schnitttiefeinstellung (Abb. 6)

Die Schnitttiefe kann ohne angebrachte Führungsschiene von 0 bis 60 mm eingestellt werden, mit angebrachter Führungsschiene 0 – 55 mm.

1. Lockern Sie den Schnitttiefeinstellknopf (f) und bewegen Sie den Zeiger, um die korrekte Schnitttiefe zu erhalten.
2. Ziehen Sie den Schnitttiefeinstellknopf (f) fest.

HINWEIS: Für optimale Ergebnisse lassen Sie das Sägeblatt etwa 3 mm über das Werkstück hinausstehen (Abb. 5)

BETRIEB



WARNUNG: Vor Verwendung der Tauchsäge **IMMER** sicherstellen, dass alle Funktionen einwandfrei arbeiten!

Bedienungsanleitung



WARNUNG: Beachten Sie stets die Sicherheitshinweise und anwendbaren Vorschriften.

Ein- und Ausschalten (Abb. 1)

Zum Einschalten der Tauchsäge den Ein-/Aus-Schalter (b) betätigen.

Halten und Führen des Werkzeugs (Abb. 7, 8)



WARNUNG:

- **IMMER** das Werkstück auf eine Weise sichern, dass es sich beim Sägen nicht bewegen kann.
 - **IMMER** die Maschine vorwärts drücken. **NIEMALS** die Maschine rückwärts zum Körper ziehen.
 - **IMMER** die Tauchsäge mit beiden Händen fest greifen. Legen Sie eine Hand auf den Hauptgriff (c) und die andere Hand auf den vorderen Griff (h) wie in Abb. 7 gezeigt.
 - **IMMER** zum Befestigen der Schiene am Werkstück die Führungsklemme verwenden, wie in Abb. 8 gezeigt.
 - Darauf achten, dass das Stromkabel sich nicht in der Sägerichtung befindet.
- Halten Sie das Werkzeug am Hauptgriff (c) und am Vordergriff (h), um die Säge gut zu führen.
 - Die Sägeanzeige (w) zeigt die Sägelinie für Schnitte mit 0° und 47° an (ohne Führungsschiene).
 - Die Sägeblatt-Positionsanzeige (bb) zeigt die Position des Sägeblatts für einen vollen Tauchschnitt an.
 - Für optimale Ergebnisse sollten Sie das Werkstück umgekehrt befestigen.

SÄGEN

1. Platzieren Sie die Maschine mit dem Vorderteil der Sägeplatte auf dem Werkstück.
2. Zum Einschalten der Tauchsäge den Ein-/Aus-Schalter betätigen.
3. Drücken Sie den Tauchschalter (a) nach vorn, drücken Sie die Säge nach unten, um die Schnitttiefe einzustellen, und drücken Sie sie vorwärts in Sägerichtung.

TAUCHSCHNITTE



WARNUNG: Zur Vermeidung von Rückschlägen **MÜSSEN** bei Tauchschnitten die folgenden Anweisungen befolgt werden:

- Setzen Sie die Maschine auf die Führungsschiene und lösen Sie den Antirückschlagknopf (x) indem Sie ihn entgegen dem Uhrzeigersinn drehen.

- Schalten Sie die Maschine ein und drücken Sie die Säge langsam auf die eingestellte Schnitttiefe nach unten und vorwärts in Schneiderichtung. Die Schneideanzeigen (w) zeigen den absoluten vorderen und hinteren Schneidepunkt des Sägeblatts (Durchm. 165 mm) bei maximaler Schnitttiefe und Verwendung der Führungsschiene an.
- Wenn während des Tauschnitts ein Rückschlag erfolgt, drehen Sie den Anti-Rückschlagknopf (x) entgegen dem Uhrzeigersinn, um ihn von der Schiene zu lösen.
- Wenn Sie den Tauschnitt beendet haben, drehen Sie den Anti-Rückschlagknopf (u) im Uhrzeigersinn in die Verriegelungsposition.

Führungsvorrichtung (Abb. 1, 7)

Die in verschiedenen Längen erhältlichen Führungsschienen ermöglichen präzise, saubere Schnitte und schützen gleichzeitig die Oberfläche des Werkstücks vor Beschädigungen.

In Verbindung mit dem zusätzlichen Zubehör können exakt angewinkelte Schnitte, Gehrungsschnitte und Passarbeiten mit Hilfe der Führungsschienen Vorrichtung durchgeführt werden.

Das Sichern des Werkstücks mit Schraubzwingen ermöglicht die Befestigung des Werkstücks und sichere Arbeitsbedingungen.

Das Spiel der Führungsschiene bei der Tauchsäge muss sehr klein sein, um optimale Ergebnisse zu erzielen, und kann mit zwei Schieneneinstellern (j) justiert werden.

1. Lockern Sie die Schraube im Schieneneinsteller, um das Spiel einzustellen.
2. Stellen Sie den Knopf ein, bis die Säge an der Schiene befestigt ist.
3. Drehen Sie den Knopf so weit zurück, bis die Säge sich leicht bewegen lässt.
4. Halten Sie den Schieneneinsteller in Position, und ziehen Sie die Schraube wieder fest.

HINWEIS: IMMER das System zur Verwendung mit anderen Schienen neu einstellen.

SPLITTERSCHUTZ

Die Führungsschiene verfügt über einen Splitterschutz, der vor dem ersten Gebrauch auf die richtige Größe zugeschnitten werden muss:

WICHTIG: AUF JEDEM FALL vor dem Zuschneiden des Splitterschutzes die

Bedienungsanleitung für das Führungssystem lesen und befolgen.

1. Die Geschwindigkeit der Tauchsäge auf Stufe 5 stellen.
2. Die Tauchsäge auf ein Stück Abfallholz aufsetzen.
3. Die Tauchsäge auf 5 mm Schnitttiefe einstellen.
4. Die Säge auf das hintere Ende der Führungsschiene aufsetzen.
5. Die Säge einschalten, auf die eingestellte Schnitttiefe herunterdrücken und dabei den Splitterschutz in voller Länge in einem Arbeitsgang schneiden. Das Ende des Splitterschutzes entspricht nun genau der Schnittkante des Sägeblattes.



WARNUNG: Zur Vermeidung von Verletzungen, **IMMER** die Führungsschiene (z) mit einer Schraubzwinde (aa) sichern.

Türschneiden (Abb. 9)

1. Setzen Sie die Tauchsäge mit dem äußeren Sägeblattschutz (y) auf einen sauberen, flachen Fußboden.
2. Pressen Sie den Schuh (d) mit der Vorderseite auf die Tür gegen den eingestellten Tiefenstopp.

Staubabsaugung (Abb. 1)

Ihr Werkzeug ist mit einer Öffnung für eine Staubabsaugung ausgestattet (i).



WARNUNG: IMMER die Tauchsäge mit einer Staubabsaugung verbinden.



WARNUNG: IMMER eine Staubabsaugung verwenden, die den gültigen Richtlinien bezüglich der Staubemission entspricht.

WARTUNG

Ihr DEWALT-Elektrowerkzeug wurde für eine lange Lebensdauer bei möglichst geringem Wartungsaufwand entwickelt. Ein dauerhafter, einwandfreier Betrieb setzt sachgemäße Wartung und regelmäßige Reinigung des Werkzeugs voraus.



WARNUNG: Zur Reduzierung der Verletzungsgefahr sollten Sie vor Anbringen oder Abnehmen von Zubehörteilen bzw. bevor Sie Einstellungen vornehmen/ändern oder Reparaturen durchführen, das Gerät abschalten und den Netzstecker ziehen. Vergewissern Sie sich, dass der

DEUTSCH

Auslöser in der ausgeschalteten Stellung gesichert ist. Ein unbeabsichtigtes Einschalten des Geräts kann zu Verletzungen führen.



WARNUNG: Falls das Sägeblatt stumpf ist, dieses mit einem neuen scharfen Sägeblatt auswechseln.



Schmierung

Für dieses Elektrowerkzeug ist keine zusätzliche Schmierung notwendig.



Reinigung



WARNUNG: Immer wenn in und um die Lüftungsschlitze Schmutzansammlungen zu sehen sind, blasen Sie Schmutz und Staub mit trockener Druckluft aus dem Gehäuse. Tragen Sie zugelassene Augenschutz und eine zugelassene Staubmaske, wenn Sie diesen Vorgang durchführen.



WARNUNG: Verwenden Sie keine Lösungsmittel oder scharfen Chemikalien zum Reinigen der nicht-metallischen Teile des Werkzeugs. Durch diese Chemikalien kann der in diesen Teilen verwendete Werkstoff geschwächt werden. Verwenden Sie ein mit Wasser und einer milden Seife befeuchtetes Tuch. Achten Sie darauf, dass keine Flüssigkeit in das Werkzeug eindringt. Kein Teil des Werkzeuges darf in Flüssigkeit eingetaucht werden.

Sonderzubehör



WARNUNG: Da anderes Zubehör von Drittanbietern von DEWALT nicht mit diesem Produkt geprüft wurde, könnte die Verwendung von solchem Zubehör gefährlich sein. Zur Vermeidung einer Verletzungsgefahr sollten nur die von DEWALT empfohlenen Zubehörteile mit diesem Produkt verwendet werden.

DEWALT bietet Sägeblätter an, die eigens für Ihre Tauchsäge entwickelt wurden.

Nähere Informationen über passendes Zubehör erhalten Sie von Ihrem Fachhändler.

Umweltschutz



Getrennte Sammlung Dieses Produkt darf nicht zusammen mit normalem Hausmüll entsorgt werden.

Wenn Sie Ihr DEWALT Produkt ersetzen möchten oder es ausgedient hat, entsorgen Sie es nicht mit dem normalen Hausmüll. Geben Sie dieses Produkt an Sammelstellen zur getrennten Erfassung ab oder stellen Sie es zur Abholung bereit.



Durch getrennte Sammlung von gebrauchten Produkten und Verpackungen kann sichergestellt werden, dass sie dem Recycling zugeführt und wiederverwertet werden. Die Wiederverwendung von recyceltem Material trägt zur Verhinderung von Umweltverschmutzung und zur Reduzierung des Rohstoffsbedarfs bei.

Nach Maßgabe örtlicher Vorschriften ist die getrennte Sammlung von elektrischen Geräten u. U. über Abholung, Sammelstellen oder den Fachhändler möglich, wo das Produkt ursprünglich bezogen wurde.

DEWALT betreibt eine Einrichtung zur Sammlung und zum Recycling von ausgedienten DEWALT-Produkten. Wenn Sie von diesem Service Gebrauch machen möchten, bringen Sie Ihr Produkt zur Kundendienstwerkstatt zurück, die es für Sie dem Recycling zuführen wird.

Für die Adresse einer Kundendienstwerkstatt in Ihrer Nähe setzen Sie sich bitte mit der örtlichen DEWALT-Niederlassung unter der in dieser Anleitung angegebenen Anschrift in Verbindung. Eine Übersicht der DEWALT-Kundendienstwerkstätten und weitere Informationen zu Servicerichtlinien und Kontaktadressen finden Sie auch im Internet: www.2helpU.com.



Akku

Dieser langlebige Akku muss aufgeladen werden, wenn die Leistung nicht mehr für Arbeiten ausreicht, die bei voller Ladung leicht durchgeführt werden konnten. Am Ende seines technischen Lebens ist der Akku umweltgerecht zu entsorgen:

- Entladen Sie den Akku vollständig und nehmen Sie ihn aus dem Werkzeug.

- Li-Ion-, NiCd- und NiMH-Zellen sind recycelbar. Geben Sie die gebrauchten Akkus bei Ihrem Händler oder bei einer kommunalen Recycling-Sammelstelle ab. Auf keinen Fall dürfen Akkus im Hausmüll entsorgt werden.

GARANTIE

• RISIKOLOSE 30-TAGE ZUFRIEDENHEITSGARANTIE •

Wenn Sie mit der Leistung Ihres DEWALT-Elektrowerkzeuges nicht völlig zufrieden sind, können Sie es unter Vorlage des Originalkaufbeleges ohne Weiteres innerhalb von 30 Tagen bei der Verkaufsstelle im Originallieferumfang zurückgeben und erhalten eine Rückerstattung des Kaufpreises.

• 1 JAHR KOSTENLOSER SERVICEVERTRAG •

Innerhalb der ersten 12 Monate nach dem Kauf werden Wartungs- oder Kundendienstleistungen für Ihr DEWALT-Elektrowerkzeug unter Vorlage des Originalkaufbeleges von einer DEWALT-Kundendienstwerkstatt ausgeführt. Dies umfasst Arbeits- und Ersatzteilkosten für Elektrowerkzeuge. Zubehör ist nicht enthalten.

• 1 JAHR GARANTIE •

Wenn Ihr DEWALT-Produkt innerhalb von 12 Monaten ab dem Kaufdatum aufgrund von Material- oder Verarbeitungsfehlern unbrauchbar wird, garantieren wir den kostenlosen Ersatz aller schadhafte Teile oder nach unserem Ermessen den kostenlosen Ersatz des Gerätes unter folgenden Voraussetzungen:

- Das Produkt wurde nicht unsachgemäß eingesetzt.
- Reparaturversuche wurden nicht von unbefugten Personen durchgeführt.
- Der Originalkaufbeleg wird vorlegt. Diese Garantie gilt zusätzlich zu den Ihnen als Verbraucher zustehenden gesetzlichen Gewährleistungsansprüchen.

Die Adresse der nächstgelegenen DEWALT-Kundendienstwerkstatt erfahren Sie unter der entsprechenden Telefonnummer auf der Rückseite dieser Anleitungen. Eine Übersicht der DEWALT-Kundendienstwerkstätten und weitere Informationen zu Servicerichtlinien und Kontaktadressen finden Sie auch im Internet: **www.2helpU.com**.

DC352 CORDLESS PLUNGE SAW

Congratulations!

You have chosen a DEWALT tool. Years of experience, thorough product development and innovation make DEWALT one of the most reliable partners for professional power tool users.

Technical data

		DC352
Voltage	V _{DC}	18
Power	W	390
No-load speed	min ⁻¹	3200
Blade diameter	mm	165
Maximum Depth of cut		
90° (without guide rail)	mm	60
90° (with guide rail)	mm	55
Blade bore	mm	20
Bevel angle adjustment		47°
Weight (without battery pack)	kg	4.6
Battery pack		DE9503
Battery type		NiMH
Voltage	V _{DC}	18
Capacity	Ah	2.6
Weight	kg	1.0
Charger		DE9116
Mains voltage	V _{AC}	230
Battery type		NiCd/NiMH
Approx. charging time	min	30
Weight	kg	0.52
Fuses:		
Europe	230 V tools	10 Amperes, mains
U.K. & Ireland	230 V tools	13 Amperes, in plugs

The vibration emission level given in this information sheet has been measured in accordance with a standardised test given in EN 60745 and may be used to compare one tool with another. It may be used for a preliminary assessment of exposure.

 **WARNING:** The declared vibration emission level represents the main applications of the tool. However if the tool is used for different applications, with different accessories or poorly maintained, the vibration emission may differ. This may significantly increase the exposure level over the total working period.

An estimation of the level of exposure to vibration should also take into account the times when the tool is switched off or when it is running but not actually doing the job. This may significantly reduce the exposure level over the total working period.

Identify additional safety measures to protect the operator from the effects of vibration such as: maintain the tool and the accessories, keep the hands warm, organisation of work patterns.

		DC352
L _{PA} (sound pressure)	dB(A)	91
K _{PA} (sound pressure uncertainty)	dB(A)	4.8
L _{WA} (acoustic power)	dB(A)	102
K _{WA} (acoustic power uncertainty)	dB(A)	4.8
Vibration total values (triax vector sum) determined according to EN60745:		
DC352	Vibration emission value = 1.8 m/s ²	
	Uncertainty K = 1.5 m/s ²	

Definitions: Safety Guidelines

The definitions below describe the level of severity for each signal word. Please read the manual and pay attention to these symbols.

 **DANGER:** Indicates an imminently hazardous situation which, if not avoided, **will** result in **death or serious injury**.

 **WARNING:** Indicates a potentially hazardous situation which, if not avoided, **could** result in **death or serious injury**.

 **CAUTION:** Indicates a potentially hazardous situation which, if not avoided, **may** result in **minor or moderate injury**.

CAUTION: Used without the safety alert symbol indicates a potentially hazardous situation which, if not avoided, **may** result in **property damage**.

 Denotes risk of electric shock.

 Denotes risk of fire.

EC-Declaration of conformity**DC352**

DEWALT declares that these products described under "technical data" have been designed in compliance with:

2006/95/EC, 98/37/EC, 2004/108/EC,
EN 60745-1, EN 60745-2-5, EN 55014-1,
EN 55014-2.

For more information, please contact DEWALT at the following address or refer to the back of the manual.

The undersigned is responsible for compilation of the technical file and makes this declaration on behalf of DEWALT.

Horst Grossmann
Vice President Engineering and Product
Development
DEWALT, Richard-Klinger-Straße 11,
D-65510, Idstein, Germany
16/08/2007



WARNING: To reduce the risk of injury, read the instruction manual.

General Power Tool Safety Warnings

WARNING! Read all safety warnings and instructions Failure to follow the warnings and instructions may result in electric shock, fire and/or serious injury.

SAVE ALL WARNINGS AND INSTRUCTIONS FOR FUTURE REFERENCE.

The term "power tool" in the warnings refers to your mains-operated (corded) power tool or battery-operated (cordless) power tool.

1) WORK AREA SAFETY

- a) **Keep work area clean and well lit.** Cluttered or dark areas invite accidents.
- b) **Do not operate power tools in explosive atmospheres, such as in the presence of flammable liquids, gases or dust.** Power tools create sparks which may ignite the dust or fumes.
- c) **Keep children and bystanders away while operating a power tool.** Distractions can cause you to lose control.

2) ELECTRICAL SAFETY

- a) **Power tool plugs must match the outlet. Never modify the plug in any way. Do not use any adapter plugs with earthed (grounded) power tools.** Unmodified plugs and matching outlets will reduce risk of electric shock.
- b) **Avoid body contact with earthed or grounded surfaces such as pipes, radiators, ranges and refrigerators.** There is an increased risk of electric shock if your body is earthed or grounded.
- c) **Do not expose power tools to rain or wet conditions.** Water entering a power tool will increase the risk of electric shock.
- d) **Do not abuse the cord. Never use the cord for carrying, pulling or unplugging the power tool. Keep cord away from heat, oil, sharp edges or moving parts.** Damaged or entangled cords increase the risk of electric shock.
- e) **When operating a power tool outdoors, use an extension cord suitable for outdoor use.** Use of a cord suitable for outdoor use reduces the risk of electric shock.
- f) **If operating a power tool in a damp location is unavoidable, use a residual current device (RCD) protected supply.** Use of an RCD reduces the risk of electric shock.

3) PERSONAL SAFETY

- a) **Stay alert, watch what you are doing and use common sense when operating a power tool. Do not use a power tool while you are tired or under the influence of drugs, alcohol or medication.** A moment of inattention while operating power tools may result in serious personal injury.
- b) **Use personal protective equipment.** Always wear eye protection. Protective equipment such as dust mask, non-skid safety shoes, hard hat, or hearing protection used for appropriate conditions will reduce personal injuries.
- c) **Prevent unintentional starting. Ensure the switch is in the off position before connecting to power source and/or battery pack, picking up or carrying the tool.** Carrying power tools with your finger on the switch or energising power tools that have the switch on invites accidents.
- d) **Remove any adjusting key or wrench before turning the power tool on.** A wrench or a key left attached to a rotating part of the power tool may result in personal injury.

ENGLISH

- e) **Do not overreach. Keep proper footing and balance at all times.** This enables better control of the power tool in unexpected situations.
- f) **Dress properly. Do not wear loose clothing or jewellery. Keep your hair, clothing and gloves away from moving parts.** Loose clothes, jewellery or long hair can be caught in moving parts.
- g) **If devices are provided for the connection of dust extraction and collection facilities, ensure these are connected and properly used.** Use of dust collection can reduce dust-related hazards.

4) POWER TOOL USE AND CARE

- a) **Do not force the power tool. Use the correct power tool for your application.** The correct power tool will do the job better and safer at the rate for which it was designed.
- b) **Do not use the power tool if the switch does not turn it on and off.** Any power tool that cannot be controlled with the switch is dangerous and must be repaired.
- c) **Disconnect the plug from the power source and/or the battery pack from the power tool before making any adjustments, changing accessories, or storing power tools.** Such preventive safety measures reduce the risk of starting the power tool accidentally.
- d) **Store idle power tools out of the reach of children and do not allow persons unfamiliar with the power tool or these instructions to operate the power tool.** Power tools are dangerous in the hands of untrained users.
- e) **Maintain power tools. Check for misalignment or binding of moving parts, breakage of parts and any other condition that may affect the power tool's operation. If damaged, have the power tool repaired before use.** Many accidents are caused by poorly maintained power tools.
- f) **Keep cutting tools sharp and clean.** Properly maintained cutting tools with sharp cutting edges are less likely to bind and are easier to control.
- g) **Use the power tool, accessories and tool bits etc., in accordance with these instructions taking into account the working conditions and the work to be performed.** Use of the power tool for operations different from those intended could result in a hazardous situation.

5) BATTERY TOOL USE AND CARE

- a) **Recharge only with the charger specified by the manufacturer.** A charger that is suitable for one type of battery pack may create a risk of fire when used with another battery pack.
- b) **Use power tools only with specifically designated battery packs.** Use of any other battery packs may create a risk of injury and fire.
- c) **When battery pack is not in use, keep it away from other metal objects like paper clips, coins, keys, nails, screws or other small metal objects that can make a connection from one terminal to another.** Shorting the battery terminals together may cause burns or a fire.
- d) **Under abusive conditions, liquid may be ejected from the battery, avoid contact. If contact accidentally occurs, flush with water. If liquid contacts eyes, additionally seek medical help.** Liquid ejected from the battery may cause irritation or burns.

6) SERVICE

- a) **Have your power tool serviced by a qualified repair person using only identical replacement parts.** This will ensure that the safety of the power tool is maintained.

ADDITIONAL SPECIFIC SAFETY RULES

Safety instructions for all saws

- a) **⚠ DANGER: Keep hands away from cutting area and the blade. Keep your second hand on auxiliary handle, or motor housing.** If both hands are holding the saw, they cannot be cut by the blade.
- b) **Do not reach underneath the workpiece.** The guard cannot protect you from the blade below the workpiece.
- c) **Adjust the cutting depth to the thickness of the workpiece.** Less than a full tooth of the blade teeth should be visible below the workpiece.
- d) **Never hold piece being cut in your hands or across your leg. Secure the workpiece to a stable platform.** It is important to support the work properly to minimize body exposure, blade binding, or loss of control.
- e) **Hold power tool by insulated gripping surfaces when performing an operation where the cutting tool may contact hidden**

- wiring.** Contact with a "live" wire will also make exposed metal parts of the power tool "live" and shock the operator.
- f) **When ripping always use a rip fence or straight edge guide.** This improves the accuracy of cut and reduces the chance of blade binding.
 - g) **Always use blades with correct size and shape (diamond versus round) of arbour holes.** Blades that do not match the mounting hardware of the saw will run eccentrically, causing loss of control.
 - h) **Never use damaged or incorrect blade washers or bolt.** The blade washers and bolt were specially designed for your saw, for optimum performance and safety of operation.
- c) **When restarting a saw in the workpiece, centre the saw blade in the kerf and check that saw teeth are not engaged into the material.** If saw blade is binding, it may walk up or kickback from the workpiece as the saw is restarted.
 - d) **Support large panels to minimise the risk of blade pinching and kickback.** Large panels tend to sag under their own weight. Supports must be placed under the panel on both sides, near the line of cut and near the edge of the panel.
 - e) **Do not use dull or damaged blades.** Unsharpened or improperly set blades produce narrow kerf causing excessive friction, blade binding and kickback.
 - f) **Blade depth and bevel adjusting locking levers must be tight and secure before making cut.** If blade adjustment shifts while cutting, it may cause binding and kickback.
 - g) **Use extra caution when making a "plunge cut" into existing walls or other blind areas.** The protruding blade may cut objects that can cause kickback.

Causes and Operator Prevention of Kickback

- Kickback is a sudden reaction to a pinched, bound or misaligned saw blade, causing an uncontrolled saw to lift up and out of the workpiece toward the operator;
- When the blade is pinched or bound tightly by the kerf closing down, the blade stalls and the motor reaction drives the unit rapidly back toward the operator;
- If the blade becomes twisted or misaligned in the cut, the teeth at the back edge of the blade can dig into the top surface of the wood causing the blade to climb out of the kerf and jump back toward the operator.

Kickback is the result of saw misuse and/or incorrect operating procedures or conditions and can be avoided by taking proper precautions as given below:

- a) **Maintain a firm grip with both hands on the saw and position your arms to resist kickback forces. Position your body to either side of the blade, but not in line with the blade.** Kickback could cause the saw to jump backwards, but kickback forces can be controlled by the operator, if proper precautions are taken.
- b) **When blade is binding, or when interrupting a cut for any reason, release the trigger and hold the saw motionless in the material until the blade comes to a complete stop. Never attempt to remove the saw from the work or pull the saw backward while the blade is in motion or kickback may occur.** Investigate and take corrective actions to eliminate the cause of blade binding.
- a) **Check guard for proper closing before each use. Do not operate the saw if guard does not move freely and enclose the blade instantly. Never clamp or tie the guard with the blade exposed.** If saw is accidentally dropped, guard may be bent. Check to make sure that guard moves freely and does not touch the blade or any other part, in all angles and depths of cut.
- b) **Check the operation and condition of the guard return spring. If the guard and the spring are not operating properly, they must be serviced before use.** Guard may operate sluggishly due to damaged parts, gummy deposits, or a build-up of debris.
- c) **Assure that the guide plate of the saw will not shift while performing the "plunge cut" when the blade bevel setting is not at 90°.** Blade shifting sideways will cause binding and likely kickback.
- d) **Always observe that the guard is covering the blade before placing saw down on bench or floor.** An unprotected, coasting blade will cause the saw to walk backwards, cutting whatever is in its path. Be aware of the time it takes for the blade to stop after switch is released.

Additional safety instructions for all saws with riving knife

- a) **Use the appropriate riving knife for the blade being used.** For the riving knife to work, it must be thicker than the body of the blade but thinner than the tooth set of the blade.
- b) **Adjust the riving knife as described in this instruction manual.** Incorrect spacing, positioning and alignment can make the riving knife ineffective in preventing kickback.
- c) **For the riving knife to work, it must be engaged in the workpiece.** The riving knife is ineffective in preventing kickback during short cuts.
- d) **Do not operate the saw if riving knife is bent.** Even a light interference can slow the closing rate of a guard.

Additional safety instructions for plunge-type saws

- **Wear ear protectors.** Exposure to noise can cause hearing loss.
- **Wear a dust mask.** Exposure to dust particles can cause breathing difficulty and possible injury.
- **Do not use blades of larger or smaller diameter than recommended.** For the proper blade rating refer to the technical data. Use only the blades specified in this manual, complying with EN 847-1.
- **Never use abrasive cut-off wheels.**

Residual risks

- In spite of the application of the relevant safety regulations and the implementation of safety devices, certain residual risks cannot be avoided.
These are:
 - Impairment of hearing.
 - Risk of accidents caused by the uncovered parts of the rotating cutting disc.
 - Risk of injury when changing the disc.
 - Risk of dust inhalation from materials that when cut, can be harmful.

Labels on tool

The following pictogram is shown on the tool:



Blade diameter

Additional safety instructions for battery packs



WARNING: Fire hazard! Avoid metal short circuiting the contacts of a detached battery pack. Do not store or carry the battery pack without the battery cap placed over the contacts.

- The battery fluid, a 25-30% solution of potassium hydroxide, can be harmful. If electrolyte liquid comes in contact with skin, immediately wash with soap and water for several minutes. In case of eye contact, rinse abundantly with clean water for at least 10 minutes. Consult a physician.
- Never attempt to open a battery pack for any reason.

Additional safety instructions for battery packs and chargers

- Make sure that the battery pack is dry and clean before inserting it into the charger.
- Use only chargers labelled "NiMH" or "NiMH + NiCd" to charge DEWALT NiMH battery packs.
- Never carry the charger by its cord. Never pull the cord to disconnect from the socket. Keep the cord away from heat, oil and sharp edges.
- Do not expose the charger to damp or wet conditions.
- Do not attempt to charge wet battery packs.
- Never attempt to open a battery pack for any reason.
- Always follow the instructions in the back of this manual for battery pack disposal.
- When not in use, chargers and battery packs must be stored in a dry place and locked up securely, out of reach of children.

STORAGE RECOMMENDATIONS















1. The best storage place is one that is cool and dry away from direct sunlight and excess heat or cold.
2. Long storage will not harm the battery pack or charger. Under proper conditions, they can be stored for 5 years or more.

Labels on charger and battery pack

In addition to the pictographs used in this manual, the labels on the charger and the battery pack show the following pictographs:



Read instruction manual before use.

-  Battery charging
-  Battery charged
-  Battery defective
-  Hot/cold pack delay
-  Do not probe with conductive objects.
-  Do not charge damaged battery packs
-  Use only with DEWALT battery packs, others may burst, causing personal injury and damage.
-  Do not expose to water.
-  Have defective cords replaced immediately.
-  Charge only between 4 °C and 40 °C.
-  Discard the battery pack with due care for the environment.
-  Do not incinerate the battery pack NiMH/NiCd+.
-  Charges NiMH and NiCd battery packs.
-  See technical data for charging time.

Charger

The DE9130 chargers accept DEWALT NiCd and NiMH battery packs ranging from 7.2 to 18 V.

Battery pack (fig. 1)

BATTERY TYPE

The DC352 operates on a 18 volt battery pack.

Charging the battery pack (fig. 2)

When charging the battery pack (n) for the first time, or after prolonged storage, it will only accept an 80% charge. After several charge and discharge

cycles, the battery pack will attain full capacity. Always check the mains prior to charging the battery pack. If the mains is functioning but the battery pack does not charge, take your charger to an authorised DEWALT repair agent. Whilst charging, the charger and the battery pack may become warm to touch. This is a normal condition and does not indicate a problem.



CAUTION: Do not charge the battery pack at ambient temperatures < 4 °C or > 40 °C. Recommended charging temperature: approx. 24 °C.

To charge the battery pack (n), insert it into the charger (o) as shown and plug in the charger. Be sure that the battery pack is fully seated in the charger. The red charging indicator will blink. After approx. 1 hour, it will stop blinking and remain on. The battery pack is now fully charged. The battery pack can be removed at any time or left in the connected charger for a longer period of time (with a maximum of 14 days).

Battery cap (fig. 3)

A protective battery cap (p) is supplied to cover the contacts of a detached battery pack. Without the protective cap in place, loose metal objects could short circuit the contacts, causing a fire hazard and damaging the battery pack.

1. Take off the protective battery cap (p) before placing the battery pack (n) in the charger or tool (fig. 3A).
2. Place the protective cap over the contacts immediately after removing the battery pack from the charger or tool (fig. 3B).



WARNING: Make sure the protective battery cap is in place before storing or carrying a detached battery pack.

Automatic refresh

The automatic refresh mode will equalize or balance the individual cells in the battery pack at its peak capacity. Battery packs should be refreshed overnight after every 10th charge/discharge cycle or whenever the pack no longer delivers the same amount of work.

To refresh your battery pack, place it in the charger as usual. The red light will blink continuously indicating that the charge cycle has started.

When the 1-hour charge cycle has completed, the light will stay on continuously and will no longer blink. The battery pack is fully charged and can be used at this time.

ENGLISH

If the battery pack is left in the charger after the initial 1-hour charge, the charger will automatically initiate the refresh mode. This mode will continue up to 8 hours, but the battery pack can be removed at any time during the refresh mode.

Hot/Cold Pack Delay

When the charger detects a battery pack that is too hot or too cold, it automatically starts a Hot/Cold Pack Delay, suspending charging until the battery has reached an appropriate temperature. The charger then automatically switches to the pack charging mode. This feature ensures maximum battery life. The red indicator blinks long, then short while in the Hot/Cold Pack Delay mode.

Package contents

The package contains:

- 1 Plunge saw
- 1 Allen key
- 2 Battery packs (DC352KB)
- 1 Charger (DC352KB)
- 1 Instruction manual
- 1 Exploded drawing
 - Check for damage to the tool, parts or accessories which may have occurred during transport.
 - Take the time to thoroughly read and understand this manual prior to operation.

Description (fig. 1–4)



WARNING: Never modify the power tool or any part of it. Damage or personal injury could result.

INTENDED USE

The DC352 plunge saw is designed for professional sawing applications and cutting wood products.

DO NOT use under wet conditions or in presence of flammable liquids or gases.

This heavy-duty plunge saw is a professional power tool. **DO NOT** let children come into contact with the tool. Supervision is required when inexperienced operators use this tool.

- a. plunge trigger
- b. on/off switch
- c. main handle
- d. shoe
- e. bevel adjustment knob
- f. depth adjustment knobs

- g. depth scale
- h. front handle
- i. dust extraction outlet
- j. rail adjuster
- k. blade
- l. lock button
- m. lock lever
- n. battery pack
- o. charger
- p. battery cap
- q. battery release button
- r. blade clamping screw
- s. outer flange
- t. inner flange
- u. riving knife
- v. riving knife screw
- w. cutting indicator
- x. anti-kickback knob
- y. outer guard
- z. guide rail
- aa. clamp
- bb. blade position indicators

Electrical safety

The electric motor has been designed for one voltage only. Always check that the battery pack voltage corresponds to the voltage on the rating plate. Also make sure that the voltage of your charger corresponds to that of your mains.



Your DEWALT charger is double insulated in accordance with EN 60335; therefore no earth wire is required.

If the supply cord is damaged, it must be replaced by a specially prepared cord available through the DEWALT service organization.

Mains plug replacement (U.K. & Ireland only)



DANGER:

- Should your mains plug need replacing and you are competent to do this, proceed as instructed below. If you are in doubt, contact an authorized DEWALT repair agent or a qualified electrician.
- Disconnect the plug from the supply.

- Cut off the plug and dispose of it safely; a plug with bared copper conductors is dangerous if engaged in a live socket outlet.
- Only fit 13 Amperes BS1363A approved plugs fitted with the correctly rated fuse (1).
- The cable wire colours, or a letter, will be marked at the connection points of most good quality plugs. Attach the wires to their respective points in the plug (see below). Brown is for Live (L) (2) and Blue is for Neutral (N) (4).
- Before replacing the top cover of the mains plug ensure that the cable restraint (3) is holding the outer sheath of the cable firmly and that the two leads are correctly fixed at the terminals crews.

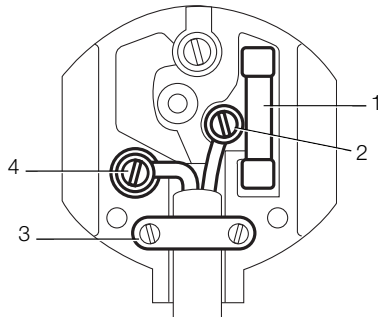

WARNING: NEVER use a light socket. NEVER connect the live (L) or neutral (N) wires to the earth pin marked E or \perp .

Using an extension cable

An extension cord should not be used unless absolutely necessary. Use an approved extension cable suitable for the power input of your charger (see technical data). The minimum conductor size is 1 mm²; the maximum length is 30 m.

ASSEMBLY AND ADJUSTMENTS



WARNING: Prior to assembly and adjustment, always remove the battery pack. Always switch off the tool before inserting or removing the battery pack.



WARNING: Use only DEWALT battery packs and chargers.

Inserting and removing the battery pack from the tool (fig. 2)



WARNING: To reduce the risk of injury, turn unit off and disconnect machine from power source before

installing and removing accessories, before adjusting or changing set-ups or when making repairs. Be sure the trigger switch is in the OFF position. An accidental start-up can cause injury.

1. Insert the battery pack (n) into the grip until it clicks in place.
2. To remove the battery pack, press the two release buttons (q) simultaneously and pull the pack out of the grip.

Bevel adjustment (fig. 1)

The bevel angle can be adjusted between 0° and 47°.

1. Loosen the bevel adjustment knobs (e).
2. Set the bevel angle by tilting the saw shoe (d) until the mark indicates the desired angle on the depth scale (g).
3. Tighten the bevel adjustment knobs (e).

Changing the saw blade (fig. 4, 5)

1. Press the lock button (l).
2. Press the plunge saw down to stop (blade change position).
3. Turn the lock lever (m) clockwise until it stops.
4. Press the lock lever (m) down and rotate the blade until the lock position is found.

NOTE: The blade (k) is now locked and cannot be turned by hand.

5. Turn the blade clamping screw (r) anti-clockwise to remove.
6. Remove the outer flange (s) and used blade (k). Place the new blade on the inner flange (t).
7. Replace the outer flange (s) and blade clamping screw (r). Turn the screw clockwise by hand.

NOTE: The direction of rotation of the saw blade and the rotation of the plunge saw MUST be the same.

8. Tighten the blade clamping screw firmly using the Allen key.
9. Turn the lock lever (m) anti-clockwise until it stops.
10. Move the plunge saw back to top position.
11. Push plunge trigger (a) forward, to lock saw blade change.

Adjusting the riving knife (fig. 5)

For the correct adjustment of the riving knife (u), refer to the figure 3. Adjust the clearance of the riving

ENGLISH

knife after changing the saw blade or whenever necessary.

1. Follow *Changing the Saw Blade* steps 1–4.
2. Loosen the riving knife adjustment screw (v) with an Allen key and set the riving knife as shown in figure 3.
3. Tighten the riving knife adjustment screw (v).
4. Turn the lock lever (m) anti-clockwise until it stops.
5. Move the plunge saw back to top position

Depth of cut adjustment (fig. 6)

The cutting depth can be set at 0 – 60 mm without guide rail attached; with the guide rail attached: 0 – 55 mm.

1. Loosen the depth adjustment knob (f) and move the pointer to obtain the correct depth of cut.
2. Tighten the depth adjustment knob (f).

NOTE: For optimal results, allow the saw blade to protrude from the workpiece by about 3 mm (fig. 5).

OPERATION



WARNING: Before using the plunge saw, ALWAYS make sure all functions are working properly!

Instructions for use



WARNING: Always observe the safety instructions and applicable regulations.

Switching on and off (fig. 1)

Press the on/off switch (b) to turn the plunge saw on.

Holding and guiding the tool (fig. 7, 8)



WARNING:

- **ALWAYS** secure the workpiece in such a manner that it cannot move while sawing.
- **ALWAYS** push the machine forwards. **NEVER** pull the machine backwards towards you.
- **ALWAYS** use the plunge saw with both hands. Put one hand on the main handle (c) and the second hand on the front handle (h) as shown in figure 7.
- **ALWAYS** use the clamp to hold the rail to the workpiece as shown in figure 8.

- Make sure the cord is not in the path of the saw.

- Hold the tool by the main handle (c) and the front handle (h) to guide the saw properly.
- The cutting indicator (w) displays the cutting line for 0° and 47° cuts (without guide rail).
- The blade position indicator (bb) shows the blade position for full plunge.
- For optimum results, clamp the workpiece bottom up.

CUTTING

1. Place the machine with the front part of the saw base on the workpiece.
2. Press the on/off switch to turn the saw on.
3. Push the plunge switch (a) forward, press the saw down to set cutting depth and push it forward into cutting direction.

PLUNGE CUTS



WARNING: To avoid kickbacks, the following in-structions **MUST** be observed when plunge cutting:

- Place the machine onto the guide rail and release the anti-kickback knob (x) by turning it anti-clockwise.
- Turn the machine on and slowly press the saw down onto the set cutting depth and push forward in the cutting direction. The cut indicators (w) display the absolute front and the absolute rear cutting points of the saw blade (dia. 165 mm) at maximum cutting depth and using the guide rail.
- If kickback happened during the plunge cut, turn the anti-kickback knob (x) anti-clockwise to release it from the rail.
- When you have finished the plunge cut, turn the anti-kickback knob (u) clockwise into the lock position.

Guide system (fig. 1, 7)

The guide rails, which are available in different lengths, allow for precise, clean cuts and simultaneously protect the workpiece surface against damage.

In conjunction with additional accessories, exact angled cuts, mitre cuts and fitting work can be completed with the guide rail system.

Securing the workpiece with clamps ensures a secure hold and safe working.

The guide clearance of the plunge saw must be very small for best cutting results and can be set with the two rail adjusters (j).

1. Release the screw inside the rail adjuster to adjust the clearance.
2. Adjust the knob until saw locks on rail.
3. Rotate knob back until saw slides easily.
4. Hold the rail adjuster in position and lock the screw again.

NOTE: ALWAYS readjust the system for use with other rails.

SPLINTERGUARD

The guide rail is equipped with a splinterguard, which has to be cut to size before the first use:

IMPORTANT: ALWAYS read and follow the guide system instructions before cutting the splinterguard.

1. Set the speed of the plunge saw to level 5.
2. Place the guide rail on a scrap piece of wood.
3. Set the plunge saw on 5 mm cut depth
4. Place the saw on the rear end of the guide rail.
5. Turn the saw on, press it down to the set cutting depth and cut the splinterguard along the full length in one continuous operation. The edge of the splinterguard now corresponds exactly to the cutting edge of the blade.



WARNING: To reduce the risk of injury, ALWAYS secure the guide rail (z) with a clamp (aa).

Door cutting (fig. 9)

1. Place the plunge saw with the outer guard (y) on a clean, flat floor.
2. Press the shoe (d) with the front side on the door against the adjusted depth stop.

Dust extraction (fig. 1)

Your tool is fitted with a dust extraction outlet (i).



WARNING: ALWAYS connect the plunge saw to a dust extractor.



WARNING: ALWAYS use a dust extraction device designed in accordance with the relevant regulations regarding dust emission.

MAINTENANCE

Your DEWALT power tool has been designed to operate over a long period of time with a minimum of maintenance. Continuous satisfactory operation depends upon proper tool care and regular cleaning.



WARNING: To reduce the risk of injury, turn unit off and disconnect machine from power source before installing and removing accessories, before adjusting or changing set-ups or when making repairs. Be sure the trigger switch is in the OFF position. An accidental start-up can cause injury.



WARNING: If the saw blade is worn replace it with a new sharp blade.



Lubrication

Your power tool requires no additional lubrication.



Cleaning



WARNING: Blow dirt and dust out of the unit with dry air as often as dirt is seen collecting in and around the air vents. Wear approved eye protection and approved dust mask when performing this procedure.



WARNING: Never use solvents or other harsh chemicals for cleaning the non-metallic parts of the tool. These chemicals may weaken the materials used in these parts. Use a cloth dampened only with water and mild soap. Never let any liquid get inside the tool; never immerse any part of the tool into a liquid.

Optional accessories



WARNING: Since accessories, other than those offered by DEWALT, have not been tested with this product, use of such accessories with this tool could be hazardous. To reduce the risk of injury, only DEWALT, recommended accessories should be used with this product.

DEWALT offers saw blades specially designed for your plunge saw.

Consult your dealer for further information on the appropriate accessories.

Protecting the environment



Separate collection. This product must not be disposed of with normal household waste.

Should you find one day that your DEWALT product needs replacement, or if it is of no further use to you, do not dispose of it with household waste. Make this product available for separate collection.



Separate collection of used products and packaging allows materials to be recycled and used again. Re-use of recycled materials helps prevent environmental pollution and reduces the demand for raw materials.

Local regulations may provide for separate collection of electrical products from the household, at municipal waste sites or by the retailer when you purchase a new product.

DEWALT provides a facility for the collection and recycling of DEWALT products once they have reached the end of their working life. To take advantage of this service please return your product to any authorised repair agent who will collect them on our behalf.

You can check the location of your nearest authorised repair agent by contacting your local DEWALT office at the address indicated in this manual. Alternatively, a list of authorised DEWALT repair agents and full details of our after-sales service and contacts are available on the Internet at: www.2helpU.com.



Rechargeable Battery Pack

This long life battery pack must be recharged when it fails to produce sufficient power on jobs which were easily done before. At the end of its technical life, discard it with due care for our environment:

- Run the battery pack down completely, then remove it from the tool.
- Li-Ion, NiCd and NiMH cells are recyclable. Take them to your dealer or a local recycling station. The collected battery packs will be recycled or disposed of properly.

GUARANTEE

• 30 DAY NO RISK SATISFACTION GUARANTEE •

If you are not completely satisfied with the performance of your DEWALT tool, simply return it within 30 days, complete as purchased, to the point of purchase, for a full refund or exchange. Proof of purchase must be produced.

• ONE YEAR FREE SERVICE CONTRACT •

If you need maintenance or service for your DEWALT tool, in the 12 months following purchase, it will be undertaken free of charge at an authorized DEWALT repair agent. Proof of purchase must be produced. Includes labour and spare parts for Power Tools. Excludes accessories.

• ONE YEAR FULL WARRANTY •

If your DEWALT product becomes defective due to faulty materials or workmanship within 12 months from the date of purchase, we guarantee to replace all defective parts free of charge or, at our discretion, replace the unit free of charge provided that:

- The product has not been misused.
- Repairs have not been attempted by unauthorized persons.
- Proof of purchase date is produced. This guarantee is offered as an extra benefit and is additional to consumers statutory rights.

For the location of your nearest authorized DEWALT repair agent, please use the appropriate telephone number on the back of this manual. Alternatively, a list of authorized DEWALT repair agents and full details on our after-sales service are available on the Internet at www.2helpU.com.

SIERRA DE CORTE POR PENETRACIÓN INALÁMBRICA DC352

¡Enhorabuena!

Ha elegido una herramienta DEWALT. Años de experiencia y una innovación y un desarrollo de los productos exhaustivo hacen que DEWALT sea una de las empresas más fiables para los usuarios de las herramientas de uso profesional.

Datos técnicos

DC352		
Voltaje	V _{CC}	18
Potencia	W	390
Velocidad sin carga	min ⁻¹	3200
Diámetro de la hoja	mm	165
Profundidad máxima de corte		
90° (sin riel de guía)	mm	60
90° (con riel de guía)	mm	55
Diámetro del agujero de la hoja	mm	20
Ajuste del ángulo del bisel	47°	
Peso (sin paquete de baterías)	kg	4,6
Paquete de baterías DE9503		
Tipo de batería	NiMH	
Voltaje	V _{CC}	18
Capacidad	Ah	2,6
Peso	kg	1,0
Cargador DE9116		
Voltaje de la red	V _{CA}	230
Tipo de batería	NiCd/NiMH	
Tiempo de carga aproximado	min	30
Peso	kg	0,52
Fusibles:		
Europa	Herramientas de 230 V	10 A, en la red
Reino Unido e Irlanda	Herramientas de 230 V	13 A, en enchufes

El nivel de emisión de vibración que se ofrece en esta hoja informativa se ha medido de acuerdo con la prueba estandarizada que ofrece la norma EN 60745 y puede utilizarse para comparar una herramienta con otra. Puede utilizarse para realizar una evaluación preliminar de la exposición.



ADVERTENCIA: El nivel de emisión de vibración declarado ejemplifica las aplicaciones principales de la herramienta. Sin embargo, si la

herramienta se utiliza para aplicaciones diferentes, con accesorios diferentes o mal conservados, la emisión de vibraciones puede variar. Esto puede aumentar significativamente el nivel de exposición a lo largo del período total de trabajo.

Una estimación del nivel de exposición a la vibración debe tener en cuenta además las veces en que se apaga la herramienta o cuando está funcionando pero no está en realidad haciendo el trabajo. Esto significaría una disminución en el nivel de exposición a lo largo del período total de trabajo.

Identifique medidas adicionales de seguridad para proteger al operador de los efectos de la vibración, como: el mantenimiento de la herramienta y los accesorios, mantener las manos calientes, organización de patrones de trabajo.

DC352		
L _{PA} (presión acústica)	dB(A)	91
K _{PA} (incertidumbre de presión acústica)	dB(A)	4,8
L _{WA} (potencia acústica)	dB(A)	102
K _{WA} (incertidumbre de potencia acústica)	dB(A)	4,8
Valores de vibración totales (cantidad vectorial triaxial) determinada según la norma EN 60745:		
DC352	Valor de emisión de vibraciones = 1,8 m/s ²	
	Incertidumbre K = 1,5 m/s ²	

Definiciones: normas de seguridad

Las siguientes definiciones describen el nivel de gravedad de las señales. Lea el manual y preste atención a estos símbolos.



PELIGRO: indica una situación de peligro inminente, que si no se evita, **provocará la muerte o lesiones graves.**



ADVERTENCIA: indica una situación de posible peligro que, si no se evita, **podría provocar la muerte o lesiones graves.**



ATENCIÓN: indica una situación de posible peligro que, si no se evita, puede provocar **lesiones leves o moderadas**.

ATENCIÓN: utilizado sin el símbolo de alerta de seguridad indica una situación de posible peligro que, si no se evita, puede provocar **daños materiales**.



Indica riesgo de descarga eléctrica.



Indica riesgo de incendio.

Declaración de conformidad CE



DC352

DEWALT declara que los productos descritos bajo "datos técnicos" han sido diseñados de acuerdo con las normas: 2006/95/EC, 98/37/EC, 2004/108/EC, EN 60745-1, EN 60745-2-5, EN 55014-1 y EN 55014-2.

Si desea más información, póngase en contacto con DEWALT en la dirección indicada a continuación o bien consulte la parte posterior de este manual.

El que suscribe es responsable de la compilación del archivo técnico y realiza esta declaración en representación de DEWALT.

H. Grossmann

Horst Grossmann
Vicepresidente de Ingeniería y Desarrollo de Productos
DEWALT, Richard-Klinger-Strasse 11,
D-65510, Idstein, Alemania
16/08/07



ADVERTENCIA: para reducir el riesgo de lesión, lea el manual de instrucciones.

Advertencias generales de seguridad para las herramientas eléctricas



¡ADVERTENCIA! Lea todas las instrucciones y advertencias de seguridad. Si no lo hace, pueden producirse una descarga eléctrica, incendio o lesiones graves.

GUARDE TODAS LAS ADVERTENCIAS E INSTRUCCIONES PARA CONSULTARLAS POSTERIORMENTE.

El término "herramienta eléctrica" incluido en todas las advertencias se refiere a su herramienta eléctrica conectada a la red (cable eléctrico) o a su herramienta eléctrica accionada con baterías (inalámbrica).

1) SEGURIDAD DEL ÁREA DE TRABAJO

- Mantenga el área de trabajo limpia y bien iluminada.** Las áreas abarrotadas u oscuras propician accidentes.
- No haga funcionar las herramientas eléctricas en atmósferas explosivas, como ambientes donde haya polvo, gases o líquidos inflamables.** Las herramientas eléctricas originan chispas que pueden encender el polvo o producir humo.
- Mantenga alejados a los niños y a los espectadores de la herramienta eléctrica en funcionamiento.** Las distracciones pueden provocar la pérdida de control.

2) SEGURIDAD ELÉCTRICA

- Los enchufes de la herramienta eléctrica deben adaptarse a la toma de corriente. Nunca modifique el enchufe de ninguna manera. No utilice ningún enchufe adaptador con herramientas eléctricas con conexión a tierra.** Los enchufes no modificados y que se adaptan a las tomas de corrientes reducirán el riesgo de descarga eléctrica.
- Evite el contacto corporal con superficies con toma de tierra como, por ejemplo, tuberías, radiadores, cocinas y refrigeradores.** Existe mayor riesgo de descarga eléctrica si su cuerpo está puesto a tierra.
- No exponga las herramientas eléctricas a la lluvia ni a condiciones de humedad.** Si entra agua en una herramienta eléctrica, aumentará el riesgo de descarga eléctrica.
- No use el cable indebidamente. Nunca utilice el cable para transportar, tirar o desenchufar la herramienta eléctrica. Mantenga el cable alejado del calor, el aceite, los bordes afilados o las piezas móviles.** Los cables dañados o enredados aumentan el riesgo de descarga eléctrica.
- Al operar una herramienta eléctrica en el exterior, utilice un cable prolongador adecuado para tal uso. Utilice un cable adecuado para uso en exteriores a fin de reducir el riesgo de descarga eléctrica.**

- f) *Si no se puede evitar el uso de una herramienta eléctrica en una zona húmeda, utilice un dispositivo de corriente residual (residual current device, RCD) de seguridad. El uso de un RCD reduce el riesgo de sufrir una descarga eléctrica.*

3) SEGURIDAD PERSONAL

- a) **Permanezca alerta, controle lo que está haciendo y utilice el sentido común cuando emplee una herramienta eléctrica. No utilice una herramienta eléctrica si está cansado o bajo el efecto de drogas, alcohol o medicamentos.** *Un momento de descuido mientras se opera una herramienta eléctrica puede provocar lesiones personales graves.*
- b) **Utilice equipo de seguridad personal. Utilice siempre protección ocular.** *El uso de equipo de seguridad, como mascarillas para polvo, calzado de seguridad antideslizante, cascos o protección auditiva en las condiciones adecuadas reducirá las lesiones personales.*
- c) **Evite poner en marcha la herramienta involuntariamente. Asegúrese de que el interruptor está apagado antes de conectar la fuente de alimentación y/o la batería, coger o transportar la herramienta.** *Transportar herramientas eléctricas con su dedo apoyado sobre el interruptor o enchufar herramientas eléctricas con el interruptor en la posición de encendido puede propiciar accidentes.*
- d) **Retire la clavija de ajuste o la llave de tuercas antes de encender la herramienta eléctrica.** *Una llave de tuercas o una clavija de ajuste que quede conectada a una pieza giratoria de la herramienta eléctrica puede provocar lesiones personales.*
- e) **No se estire demasiado. Conserve el equilibrio y posicione adecuadamente en todo momento.** *Esto permite un mejor control de la herramienta eléctrica en situaciones inesperadas.*
- f) **Use la vestimenta adecuada. No use ropas holgadas ni joyas. Mantenga el cabello, la ropa y los guantes alejados de las piezas en movimiento.** *Las ropas holgadas, las joyas o el cabello largo pueden quedar atrapados en las piezas en movimiento.*
- g) **Si se suministran dispositivos para la conexión de accesorios con fines de recolección y extracción de polvo, asegúrese de que estén conectados y**

que se utilicen correctamente. El uso del extractor de polvo puede reducir los riesgos relacionados con el polvo.

4) USO Y MANTENIMIENTO DE LA HERRAMIENTA ELÉCTRICA

- a) **No fuerce la herramienta eléctrica. Utilice la herramienta eléctrica correcta para el trabajo que realizará.** *La herramienta eléctrica correcta hará el trabajo mejor, y de un modo más seguro, a la velocidad para la que fue diseñada.*
- b) **No utilice la herramienta eléctrica si no puede encenderla o apagarla con el interruptor.** *Las herramientas que no puedan ser controladas con el interruptor constituyen un peligro y deben repararse.*
- c) **Desconecte el enchufe de la fuente de alimentación o la batería de la herramienta eléctrica antes de realizar cualquier ajuste, cambio de accesorios o almacenar las herramientas eléctricas.** *Estas medidas de seguridad preventivas reducen el riesgo de encender la herramienta eléctrica de forma accidental.*
- d) **Guarde la herramienta eléctrica que no esté en uso fuera del alcance de los niños y no permita que otras personas no familiarizadas con ella o con estas instrucciones operen la herramienta.** *Las herramientas eléctricas son peligrosas si son operadas por usuarios que no tienen formación.*
- e) **Mantenimiento de las herramientas eléctricas. Revise que no haya piezas en movimiento mal alineadas o trabadas, piezas rotas o cualquier otra situación que pueda afectar el funcionamiento de las herramientas eléctricas. Si encuentra daños, haga reparar la herramienta eléctrica antes de utilizarla.** *Se producen muchos accidentes a causa de las herramientas eléctricas que carecen de un mantenimiento adecuado.*
- f) **Mantenga las herramientas de corte afiladas y limpias.** *Las herramientas de corte con mantenimiento adecuado y con los bordes de corte afilados son menos propensas a trabarse y son más fáciles de controlar.*
- g) **Utilice las herramientas eléctricas, sus accesorios y piezas, etc. de acuerdo con las presentes instrucciones, teniendo siempre en cuenta las condiciones de trabajo y el trabajo que deba llevar a cabo.** *El uso de la herramienta eléctrica para*

operaciones diferentes de aquellas para las que fue diseñada podría originar una situación peligrosa.

5) USO Y MANTENIMIENTO DE LA HERRAMIENTA CON BATERÍAS

- a) **Recargue solamente con el cargador especificado por el fabricante.** Un cargador adecuado para un tipo de paquete de baterías puede originar riesgo de incendio si se utiliza con otro paquete de baterías.
- b) **Utilice herramientas eléctricas solo con paquetes de baterías específicamente diseñados.** El uso de cualquier otro tipo de paquete de baterías puede producir un riesgo de lesión e incendio.
- c) **Cuando no utilice el paquete de baterías, manténgalo lejos de otros objetos metálicos como sujetapapeles, monedas, llaves, clavos, tornillos u otros objetos metálicos pequeños que puedan realizar una conexión desde un terminal al otro.** Los cortocircuitos en los terminales de la batería pueden provocar quemaduras o incendio.
- d) **En condiciones abusivas, el líquido puede ser expulsado de la batería. Evite su contacto. Si entra en contacto accidentalmente, enjuague con agua. Si el líquido entra en contacto con sus ojos, busque atención médica.** El líquido expulsado de la batería puede provocar irritación o quemaduras

6) MANTENIMIENTO

- a) **Solicite a una persona cualificada en reparaciones que realice el mantenimiento de su herramienta eléctrica y que solo utilice piezas de repuesto idénticas.** Esto garantizará la seguridad de la herramienta eléctrica.

NORMAS ESPECÍFICAS DE SEGURIDAD ADICIONALES

Instrucciones de seguridad para todas las sierras

- a) **⚠ PELIGRO: Mantenga las manos lejos de la zona de corte y de la hoja. Mantenga una de las manos en el mango auxiliar o en la carcasa del motor.** Si mantiene las dos manos sobre la sierra, evitará cortarse con la hoja.
- b) **No toque por debajo de la pieza de trabajo.** El protector no puede resguardarle de la hoja por debajo de la pieza de trabajo.

- c) **Ajuste la profundidad de corte al grosor de la pieza de trabajo.** Debe haber visible menos de un diente completo de la hoja debajo de la pieza de trabajo.
- d) **No apoye nunca la pieza que se va a cortar en los brazos o las piernas. Asegure la pieza de trabajo en una plataforma estable.** Es importante apoyar el trabajo adecuadamente para reducir al mínimo la exposición corporal, el cimbreo de la hoja o la pérdida de control.
- e) **Sujete la herramienta por las superficies de agarre aisladas cuando realice una tarea en la que la herramienta de corte pueda entrar en contacto con cableado oculto.** Si las partes metálicas descubiertas de la herramienta entran en contacto con un cable cargado de electricidad, se cargarán eléctricamente y transmitirán una descarga al usuario.
- f) **Cuando corte, utilice siempre una guía de corte o una guía recta.** De este modo, mejorará la precisión del corte y se reducirán las posibilidades de que la hoja cimbree.
- g) **Utilice siempre hojas con la forma (diamante frente a redonda) y el tamaño de agujeros del eje correctos.** Las hojas que no coincidan con los elementos de montaje de la sierra funcionarán de forma excéntrica, lo que causará una pérdida de control.
- h) **No utilice nunca arandelas o pernos de hoja dañados o incorrectos.** El perno y las arandelas de la hoja se han diseñado específicamente para que esta hoja de forma tenga un funcionamiento seguro y un rendimiento óptimo.

Causas y Protección para el Operario de la Inversión de Giro

- Una inversión de giro es una reacción repentina provocada por una hoja de sierra comprimida, apresada o mal alineada, que hace que una sierra se levante de forma incontrolada y se aleje de la pieza de trabajo hacia el usuario.
- Cuando la hoja está comprimida o apresada ceñidamente por la entalladura al cerrarse, se atasca y la reacción del motor empuja la unidad rápidamente hacia atrás en dirección al operario;
- Si la hoja se retuerce o está mal alineada en el corte, los dientes del borde posterior de la hoja pueden clavarse en la zona superior de la madera, lo que hará que la hoja remonte la entalladura y salte hacia atrás en dirección al usuario.

La inversión de giro se produce por un mal uso de la herramienta y/o unos procedimientos o condiciones de uso incorrectos, y se puede evitar tomando las medidas de precaución adecuadas tal y como se indica a continuación:

- a) **Sujete la sierra firmemente con las dos manos y coloque los brazos de forma que ofrezcan resistencia a las fuerzas de la inversión de giro. Coloque el cuerpo a ambos lados de la hoja, pero nunca en línea con ella.** La inversión de giro puede provocar que la sierra salte hacia atrás. No obstante, el usuario puede controlar las fuerzas de inversión de giro si toma las precauciones adecuadas.
- b) **Cuando la hoja esté cimbreando o se interrumpa el corte por alguna razón, suelte el gatillo y mantenga la sierra parada hasta que la hoja quede completamente parada. Nunca intente quitar la sierra del trabajo o tirar de ella hacia atrás mientras esté en movimiento, ya que de lo contrario podría producirse una inversión de giro.** Investigue y emprenda las acciones correctivas necesarias para eliminar la causa del cimbreo de la hoja.
- c) **Cuando vuelva a poner en marcha la sierra sobre la pieza de trabajo, centre la sierra en la entalladura y compruebe que los dientes no estén enganchados con el material.** Si la hoja de sierra cimbreo, puede que salga hacia arriba o invierta el giro desde la pieza en la que se trabaja cuando vuelva a poner en marcha la sierra.
- d) **Sujete los paneles grandes para reducir al mínimo el riesgo de que el disco se comprima e invierta el giro.** Los paneles más grandes tienden a doblarse bajo su propio peso. Es necesario colocar apoyos debajo del panel a ambos lados, cerca de la línea del corte y cerca del borde del panel.
- e) **No utilice hojas melladas o dañadas.** Las hojas sin afilar o mal ajustadas hacen que la entalladura sea estrecha, lo que provoca una fricción excesiva, cimbreo de la hoja e inversión de giro.
- f) **Las palancas de bloqueo del ajuste de bisel y de profundidad de la hoja deben estar bien apretadas y seguras antes de realizar el corte.** Si el ajuste de la hoja cambia durante el corte, pueden producirse cimbreos e inversiones de giro.
- g) **Tenga especial cuidado cuando realice un "corte por penetración" en paredes existentes u otras áreas ciegas.** La hoja que sobresale puede cortar objetos que pueden provocar una inversión de giro.

Instrucciones de seguridad para sierras de corte por penetración

- a) **Compruebe que el protector esté bien cerrado antes de usarlo. No utilice la sierra si el protector no se mueve libremente y confina la hoja instantáneamente. Nunca sujete ni mantenga el protector con la hoja descubierta.** Si la sierra cae accidentalmente, el protector se puede doblar. Asegúrese de que el protector se mueva libremente y de que no toque la hoja ni ninguna otra parte en todos los ángulos y profundidades de corte.
- b) **Compruebe el funcionamiento y el estado del muelle de recuperación del protector. Si el protector y el muelle no funcionan correctamente, deben repararse antes de utilizar la herramienta.** El protector puede funcionar con lentitud debido a piezas dañadas, depósitos pegajosos o acumulación de suciedad.
- c) **Asegúrese de que la placa de guía de la sierra no se desplace mientras realiza el corte por penetración cuando la colocación del bisel de la hoja no esté a 90°.** El desplazamiento lateral de la hoja provocará cimbreo y probablemente una inversión de giro.
- d) **Compruebe siempre que el protector cubra la hoja antes de colocar la sierra sobre un banco o en el suelo.** Una hoja sin protección en movimiento hará que la sierra se desplace hacia atrás y corte todo lo que encuentre a su paso. Tenga en cuenta el tiempo que la hoja tarda en detenerse después de desactivar el interruptor.

Instrucciones de seguridad adicionales para las sierras con cuchilla separadora

- a) **Utilice la cuchilla separadora apropiada para la hoja que utilice.** Para que la cuchilla separadora funcione, debe ser más gruesa que el cuerpo de la hoja pero más delgada que el diente de la hoja.
- b) **Ajuste la cuchilla separadora como se describe en este manual de instrucciones.** Una separación, colocación y alineación incorrectas pueden hacer que la cuchilla separadora sea ineficaz para evitar la inversión de giro.
- c) **Para que la cuchilla separadora funcione, debe estar encajada en la pieza de trabajo.**

La cuchilla separadora no sirve para evitar la inversión de giro durante cortocircuitos.

- d) **No use la sierra si la cuchilla separadora está doblada.** Incluso una pequeña interferencia puede ralentizar la velocidad de cierre del protector.

Instrucciones de seguridad adicionales para sierras de corte por penetración

- **Lleve protectores auditivos.** La exposición al ruido puede provocar sordera.
- **Utilice una mascarilla antipolvo.** La exposición a partículas de polvo puede provocar dificultades respiratorias y posibles lesiones.
- **No utilice hojas de un diámetro mayor o menor del recomendado.** Para conocer la capacidad de corte exacta, consulte las especificaciones técnicas. Utilice solo las hojas que se mencionan en este manual, que cumplen con la EN 847-1.
- **Nunca utilice hojas de corte abrasivas.**

Riesgos residuales

- Pese a la aplicación de la normativa de seguridad correspondiente y la aplicación de los dispositivos de seguridad, no pueden evitarse algunos riesgos residuales. Son:
 - Pérdida auditiva.
 - Riesgo de accidente causado por piezas sin protección del disco de corte giratorio.
 - Riesgo de lesiones cuando se cambia el disco.
 - El riesgo de inhalación de polvo al cortar los materiales puede ser peligroso.

Etiquetas en la herramienta

En la herramienta figura el siguiente pictograma:



Diámetro de la hoja

Instrucciones de seguridad adicionales para los paquetes de baterías



ADVERTENCIA: Riesgo de incendio. Evite que objetos metálicos provoquen cortocircuito en los contactos de un

paquete de baterías desconectado. No almacene ni transporte el paquete de baterías sin los capuchones de protección en los contactos.

- El líquido de la batería, una solución al 25-30% de hidróxido de potasio, puede ser nocivo. Si el electrolito entra en contacto con la piel, lávela inmediatamente con agua y jabón durante varios minutos. En caso de que entre en contacto con los ojos, enjuague con abundante agua limpia durante al menos 10 minutos. Consulte a un médico.
- No intente abrir nunca un paquete de baterías por ningún motivo

Instrucciones adicionales de seguridad para los paquetes de baterías y cargadores















- Antes de ponerla en el cargador, compruebe que la batería esté seca y limpia.
- Para cargar los paquetes de baterías DEWALT NiMH utilice únicamente cargadores con etiqueta "NiMH" o "NiMH + NiCd".
- No lleve nunca el cargador colgado por el cable. Para desconectarla de la toma de corriente, nunca tire del cable. Mantenga el cable alejado del calor, el aceite y los bordes afilados.
- No esponga el cargador al agua ni a la humedad.
- No intente cargar paquetes de baterías húmedos.
- Nunca intente abrir un paquete de baterías por ningún motivo.
- Para desechar los paquetes de baterías gastados, siga siempre las instrucciones al final de este manual.
- Los cargadores y los paquetes de baterías, cuando no se usen, deben almacenarse en un lugar seco y bien cerrado, fuera del alcance de los niños.

RECOMENDACIONES PARA EL ALMACENAMIENTO

1. El mejor lugar de almacenamiento es uno que sea fresco y seco, que no esté expuesto directamente a la luz del sol ni a un exceso de frío o calor.
2. Un almacenamiento de larga duración no dañará el paquete de baterías ni el cargador. En condiciones adecuadas, se pueden guardar durante 5 años o más.

Etiquetas del cargador y el paquete de baterías

Además de las ilustraciones contenidas en este manual, las etiquetas del cargador y el paquete de baterías muestran los siguientes dibujos:

-  Lea el manual de instrucciones antes de usar la herramienta.
-  La batería se está cargando
-  La batería está cargada.
-  Batería defectuosa
-  Retraso por paquete caliente/frío
-  No realice pruebas con objetos conductores.
-  No cargue paquetes de baterías deteriorados.
-  Use solo paquetes de baterías DEWALT, cualquier otro puede estallar, y provocar lesiones personales y daños materiales.
-  No lo exponga al agua.
-  Sustituya inmediatamente los cables defectuosos.
-  Cargue solo a una temperatura comprendida entre 4 °C y 40 °C.
-  Elimine las baterías con el debido respeto al medio ambiente.
-  No incinere los paquetes de baterías NiMH/NiCd+.
-  Cargas de paquetes de baterías NiMH y NiCd.
-  Consulte los datos técnicos para conocer el tiempo de carga.

Cargador

Los cargadores DE9130 aceptan baterías DEWALT NiCd y NiMH de 7,2 a 18 V.

Batería (fig. 1)

TIPO DE BATERÍA

La DC352 funciona con paquetes de baterías de 18 V.

Carga del paquete de baterías (fig. 2)

Cuando se cargue el paquete de baterías (n) por primera vez, o después de un almacenamiento largo, solo aceptará un 80% de carga. El paquete de baterías alcanzará toda su capacidad tras varios ciclos de carga y descarga. Antes de cargarlo, compruebe siempre el suministro de la red. Si hay corriente en la red pero la batería no se carga, lleve el cargador a un miembro autorizado del servicio técnico de DEWALT. Mientras se carga, el cargador y el paquete de baterías estarán calientes al tacto. Esta circunstancia es normal y no indica ningún problema.



ATENCIÓN: No cargue el paquete de baterías a una temperatura ambiente inferior a 4 °C o superior a 40 °C. La temperatura de carga recomendada es aproximadamente 24 °C.

Para cargar el paquete de baterías (n), introdúzcalo en el cargador (o) tal como muestra la figura y enchufe el cargador. Asegúrese de que esté perfectamente colocado en el cargador. El indicador rojo de carga parpadeará.

Al cabo de 1 hora, aproximadamente, cesará de parpadear y permanecerá encendido. El paquete de baterías ya está completamente cargado. El paquete de baterías se puede retirar en cualquier momento o dejarse en el cargador conectado durante más tiempo (un máximo de 14 días).

Capuchón de la batería (fig. 3)

Se suministra un capuchón protector de la batería (p) para tapar los contactos del paquete de baterías, una vez retirado. Sin el capuchón protector, puede que ciertos objetos metálicos provoquen cortocircuito en los contactos, con el consiguiente riesgo de incendio y daño del paquete de baterías.

1. Retire el capuchón protector de la batería (p) antes de colocar el paquete de baterías (n) en el cargador o en la herramienta (fig. 3A).
2. Coloque el capuchón protector en los contactos inmediatamente después de quitar el paquete de baterías del cargador o de la herramienta (fig. 3B).



ADVERTENCIA: Asegúrese de que el capuchón protector de la batería está colocado antes de proceder a almacenar o transportar un paquete de baterías sueltas.

Actualización automática

El modo de refresco automático equilibrará o igualará las pilas individuales del paquete de baterías a su capacidad máxima. Los paquetes de baterías deben refrescarse por la noche después de cada décimo ciclo de carga/descarga o siempre que el paquete no realice la misma cantidad de trabajo.

Para refrescar su paquete de baterías, colóquelo en el cargador como siempre. La luz roja parpadeará continuamente para indicar que se ha iniciado el ciclo de carga.

Cuando el ciclo de carga de 1 hora se complete, la luz permanecerá encendida de forma continua y ya no parpadeará. Esto indica que el paquete de baterías está completamente cargado y se puede utilizar en este momento.

Si se deja el paquete de baterías en el cargador después del ciclo de carga inicial de 1 hora, el cargador iniciará el modo de refresco automáticamente. Este modo continuará durante 8 horas, pero el paquete de baterías se puede retirar en cualquier momento durante el modo de refresco.

Retraso por paquete caliente/frío

Cuando el cargador detecta que un paquete de baterías está demasiado caliente o demasiado frío, inicia automáticamente un Retraso por paquete caliente/frío y suspende la carga hasta que la batería alcance una temperatura adecuada. En ese momento, el cargador inicia automáticamente el modo de carga del paquete. Esta función garantiza la máxima duración de la batería. La luz roja parpadea durante largos períodos, luego cortos durante el modo de Retraso por paquete caliente/frío.

Contenido del paquete

El paquete contiene:

- 1 sierra de corte por penetración
- 1 llave Allen
- 2 paquetes de baterías (DC352KB)
- 1 cargador (DC352KB)
- 1 manual de instrucciones
- 1 diagrama de desmontaje
- Compruebe si la herramienta, piezas o accesorios han sufrido daños durante el transporte.

- Antes de utilizar la unidad, tómese el tiempo necesario para leer atentamente el manual y comprenderlo bien.

Descripción (fig. 1–4)



ADVERTENCIA: Nunca modifique la herramienta eléctrica ni ninguna pieza de esta. Puede producir daños o lesiones corporales.

USO PREVISTO

La sierra de corte por penetración DC352 de alta resistencia está diseñada para aplicaciones de serrado y corte de productos de madera profesionales.

NO USE la herramienta bajo condiciones de humedad o en presencia de gases o líquidos inflamables.

Esta sierra de corte por penetración de alta resistencia es una herramienta profesional. **NO** permita que los niños entren en contacto con la herramienta. Cuando la hagan funcionar operarios sin experiencia, es necesaria supervisión.

- a. gatillo de penetración
- b. interruptor de encendido/apagado
- c. mango principal
- d. zapata
- e. perilla de ajuste del bisel
- f. perillas de ajuste de profundidad
- g. escala de profundidad
- h. mango delantero
- i. salida de extracción de polvo
- j. dispositivo de ajuste de riel
- k. hoja
- l. botón de bloqueo
- m. palanca de bloqueo
- n. paquete de baterías
- o. cargador
- p. capuchón protector de la batería
- q. botón para retirar la batería
- r. tornillo de fijación de la hoja
- s. pestaña exterior
- t. pestaña interior
- u. cuchilla separadora
- v. tornillo de la cuchilla separadora
- w. indicador de corte
- x. perilla anti-inversión de giro

- y. protector externo
- z. riel de guía
- aa. abrazadera
- bb. indicadores de posición de la hoja

Seguridad eléctrica

El motor eléctrico se ha diseñado para funcionar con un único voltaje. Verifique siempre que el voltaje de las baterías coincida con el voltaje que figura en la placa de especificaciones. Asegúrese también de que el voltaje del cargador coincida con el de la red eléctrica.



El cargador DEWALT tiene doble aislamiento de acuerdo con la norma EN 60335; por lo que no se necesita un conductor de tierra.

Si el cable que se suministra está dañado, debe reemplazarse por un cable especialmente preparado disponible a través del servicio de DEWALT.

Uso de un cable prolongador

No se debe utilizar un cable prolongador a menos que sea absolutamente necesario. Use un cable alargador adecuado a la potencia del cargador (consulte los datos técnicos). La dimensión mínima del conductor es de 1 mm²; la longitud máxima es de 30 m.

MONTAJE Y AJUSTES



ADVERTENCIA: Asegúrese de quitar la batería antes de montar el aparato y ajustarlo. Apague siempre el aparato antes de colocar o quitar el paquete de baterías.



ADVERTENCIA: Utilice solo cargadores y baterías de DEWALT.

Introducción y retirada de la batería en la herramienta (fig. 2)



ADVERTENCIA: Para reducir el riesgo de lesiones, apague y desconecte la máquina de la fuente de energía antes de instalar y de retirar los accesorios, antes de regular o cambiar los ajustes o cuando se realicen reparaciones. Compruebe que el interruptor esté en la posición OFF. Un encendido accidental puede causar lesiones.

1. Introduzca el paquete de baterías (n) en el mango hasta que entre en posición con un clic.
2. Para retirar el paquete de baterías, pulse simultáneamente los dos botones de extracción (q) y saque el paquete del mango.

Ajuste del bisel (fig. 1)

El ángulo del bisel puede ajustarse entre 0° y 47°.

1. Afloje las perillas de ajuste del bisel (e).
2. Ajuste el ángulo del bisel inclinando la zapata de la sierra (d) hasta que la marca indique el ángulo deseado en la escala de profundidad (g).
3. Apriete las perillas de ajuste del bisel (e).

Cambio de la hoja de sierra (fig. 4, 5)

1. Presione el botón de bloqueo (l).
2. Presione la sierra de corte por penetración hacia abajo hasta el tope (posición de cambio de hoja).
3. Gire la palanca de bloqueo (m) en el sentido de las agujas del reloj hasta que se detenga.
4. Presione la palanca de bloqueo (m) hacia abajo y gire la hoja hasta que se encuentre la posición de bloqueo.

NOTA: Ahora la hoja (k) está bloqueada y no puede girarse a mano.

5. Gire el tornillo de fijación de la hoja (r) en el sentido contrario a las agujas del reloj para quitarlo.
6. Quite la pestaña exterior (s) y la hoja usada (k). Coloque la nueva hoja en la pestaña interior (t).
7. Vuelva a colocar la pestaña exterior (s) y el tornillo de fijación de la hoja (r). Gire el tornillo a mano en el sentido de las agujas del reloj.

NOTA: El sentido de giro de la hoja de la sierra y el giro de la sierra de corte por penetración DEBE ser el mismo.

8. Apriete fuertemente el tornillo de fijación de la hoja con la llave Allen.
9. Gire la palanca de bloqueo (m) en el sentido contrario a las agujas del reloj hasta que se detenga.
10. Vuelva a colocar la sierra de corte por penetración en la posición superior.
11. Presione el gatillo de penetración (a) hacia delante para bloquear el cambio de hoja de la sierra.

Ajuste del cuchillo divisor (fig. 5)

Para el ajuste correcto de la cuchilla separadora (u), consulte la figura 3. Ajuste el espacio libre del cuchillo divisor una vez haya cambiado la hoja de la sierra o cuando sea necesario.

1. Siga los pasos 1-4 de Cambio de la hoja de sierra.
2. Afloje el tornillo de ajuste de la cuchilla separadora (v) con una llave Allen y ajuste la cuchilla separadora como se muestra en la figura 3.
3. Apriete el tornillo de ajuste de la cuchilla separadora (v).
4. Gire la palanca de bloqueo (m) en el sentido contrario a las agujas del reloj hasta que se detenga.
5. Vuelva a colocar la sierra de corte por penetración en la posición superior.

Ajuste de la profundidad de corte (fig. 6)

La profundidad de corte puede ajustarse entre 0 y 60 mm sin un riel de guía acoplado, y entre 0 y 55 mm con un riel de guía acoplado.

1. Afloje la perilla de ajuste de profundidad (f) y mueva el indicador para obtener la profundidad de corte correcta.
2. Apriete la perilla de ajuste de profundidad (f).

NOTA: Para obtener unos resultados óptimos, deje que la hoja de la sierra sobresalga de la pieza de trabajo aproximadamente 3 mm (fig. 5).

FUNCIONAMIENTO



ADVERTENCIA: Antes de utilizar la sierra de corte por penetración, asegúrese SIEMPRE de que todos los elementos funcionan correctamente.

Instrucciones de uso



ADVERTENCIA: Respete siempre las instrucciones de seguridad y la reglamentación aplicable.

Encendido y apagado (fig. 1)

Presione el interruptor de encendido/apagado (b) para encender la sierra de corte por penetración.

Sujeción y guía de la herramienta (fig. 7, 8)



ADVERTENCIA:

- **ASEGURE SIEMPRE** la pieza de trabajo de forma que no pueda moverse mientras se sierra.
- **EMPUJE SIEMPRE** la máquina hacia delante. **NUNCA** tire de la máquina hacia atrás en dirección a usted.
- **USE SIEMPRE** la sierra de corte por penetración con las dos manos. Coloque una mano en el mango principal (c) y la segunda en el mango delantero (h) como se muestra en la figura 7.
- **UTILICE SIEMPRE** la abrazadera para sujetar el riel a la pieza de trabajo como se muestra en la figura 8.
- Asegúrese de que el cable no se encuentre en el camino de la sierra.
- Sujete la herramienta por el mango principal (c) y el mango delantero (h) para guiar la sierra adecuadamente.
- El indicador de corte (w) muestra la línea de corte para cortes de 0° y 47° (sin riel de guía).
- El indicador de posición de la hoja (bb) muestra la posición de la hoja para un corte por penetración completo.
- Para obtener resultados óptimos, sujete la pieza de trabajo de abajo hacia arriba.

CORTE

1. Sitúe la máquina con la parte delantera de la base de la sierra en la pieza de trabajo.
2. Presione el interruptor de encendido/apagado para encender la sierra.
3. Presione el interruptor de corte por penetración (a) hacia delante, presione la sierra hacia abajo para fijar la profundidad de corte y empujela hacia delante en la dirección de corte.

CORTES POR PENETRACIÓN



ADVERTENCIA: Para evitar inversiones de giro, DEBE seguir las siguientes instrucciones cuando corte por penetración:

- Coloque la máquina en el riel de guía y retire la perilla anti-inversión de giro (x) girándola en el sentido contrario a las agujas del reloj.
- Encienda la máquina y presione lentamente la sierra hacia abajo

hasta la profundidad de corte fijada y empujela hacia delante en la dirección de corte. Los indicadores de corte (w) muestran los puntos de corte frontales y traseros absolutos de la hoja de sierra (diámetro de 165 mm) a la profundidad de corte máxima y utilizando el riel de guía.

- Si se produce una inversión de giro durante el corte por penetración, gire la perilla anti-inversión de giro (x) en sentido contrario a las agujas del reloj para retirarla del riel.
- Cuando haya terminado el corte por penetración, gire la perilla anti-inversión de corte (u) en el sentido de las agujas del reloj hasta situarla en la posición de bloqueo.

Sistema de guía (fig. 1, 7)

Los rieles de guía, que están disponibles en diferentes longitudes, permiten realizar cortes precisos y limpios, y al mismo tiempo protegen la superficie de la pieza de trabajo de daños.

Si se usan accesorios adicionales, puede realizar cortes de ángulo exacto, cortes de inglete y un trabajo ajustado con el sistema de riel de guía.

La fijación de la pieza de trabajo con abrazaderas garantiza un agarre y un trabajo seguros.

La holgura de la guía de la sierra de corte por penetración debe ser muy pequeña para obtener los mejores resultados de corte, y puede fijarse con los dos ajustadores de riel (j).

1. Retire el tornillo del ajustador de riel para ajustar la holgura.
2. Ajuste la perilla hasta que la sierra quede asegurada en el riel.
3. Gire la perilla hacia atrás hasta que la sierra se deslice fácilmente.
4. Sujete el ajustador de riel en su posición y enrosque el tornillo de nuevo.

NOTA: Reajuste SIEMPRE el sistema para utilizarlo con otros rieles.

PROTECCIÓN CONTRA ASTILLAS

El riel de guía está equipado con una protección contra astillas que tiene que cortarse a la medida antes de usarse por primera vez:

IMPORTANTE: Lea y siga SIEMPRE las instrucciones del sistema de guía antes de cortar la protección contra astillas.

1. Ajuste la velocidad de la sierra de corte por penetración al nivel 5.
2. Coloque el riel de guía en una pieza de madera de descarte.
3. Ajuste la sierra de corte por penetración a una profundidad de corte de 5 mm.
4. Coloque la sierra en el extremo trasero del riel de guía.
5. Encienda la sierra, presiónela hacia abajo para establecer la profundidad de corte y corte la protección contra astillas todo a lo largo en un movimiento continuo. Ahora el borde de la protección contra astillas se corresponde exactamente con el borde de corte de la hoja.



ADVERTENCIA: Para reducir el riesgo de lesión, asegure SIEMPRE el riel de guía (z) con una abrazadera (aa).

Corte de puertas (fig. 9)

1. Coloque la sierra de corte por penetración con el protector externo (y) en un suelo limpio y plano.
2. Presione la zapata (d) con el lado frontal de la puerta contra el tope de profundidad ajustado.

Extractor de polvo (fig. 1)

La herramienta cuenta con una salida de extracción de polvo (i).



ADVERTENCIA: Conecte SIEMPRE la sierra de corte por penetración al extractor de polvo.



ADVERTENCIA: Utilice SIEMPRE un dispositivo de extracción de polvo que se adapte a las regulaciones pertinentes relacionadas con la emisión de polvo.

MANTENIMIENTO

Su herramienta DEWALT ha sido diseñada para funcionar durante un largo período con un mínimo de mantenimiento. Un funcionamiento continuo satisfactorio depende del cuidado adecuado de la herramienta y de una limpieza periódica.



ADVERTENCIA: Para reducir el riesgo de lesiones, apague y desconecte la máquina de la fuente de energía antes de instalar y de retirar los accesorios, antes de regular o cambiar los ajustes o cuando se realicen reparaciones. Compruebe que el interruptor esté en la posición OFF. Un encendido accidental puede causar lesiones.



ADVERTENCIA: Si la hoja de sierra está desgastada, sustitúyala por una nueva hoja afilada.



Lubricación

La herramienta eléctrica no requiere lubricación adicional.



Limpieza



ADVERTENCIA: Sople la suciedad y el polvo de la carcasa principal con aire seco siempre que vea acumularse el polvo alrededor de los respiraderos. Utilice protección ocular y mascarillas antipolvo aprobadas cuando realice este procedimiento.



ADVERTENCIA: No utilice nunca disolventes ni otros agentes químicos agresivos para limpiar las piezas no metálicas de la herramienta. Estos agentes químicos pueden debilitar los materiales de dichas piezas. Use un trapo humedecido solo con agua y jabón suave. No deje que penetre ningún líquido dentro de la herramienta y no sumerja ninguna pieza de la herramienta en líquidos.

Accesorios opcionales



ADVERTENCIA: Dado que algunos accesorios, diferentes de los ofrecidos por DEWALT, no se han probado con este producto, el empleo de tales accesorios podría constituir un riesgo. Para reducir el riesgo de lesiones, sólo deben usarse con el producto los accesorios recomendados DEWALT.

DEWALT ofrece hojas de sierra especialmente diseñadas para las sierras de corte por penetración.

Si desea más información sobre los accesorios adecuados, consulte a su distribuidor.

Protección del medio ambiente



Recogida selectiva. Este producto no se debe eliminar con la basura doméstica.

Si alguna vez tiene que cambiar su producto DEWALT, o si ya no le vale, no lo elimine con la basura doméstica. Prepárelo para una recogida selectiva.



La recogida selectiva de los productos y embalajes usados permite el reciclaje de los materiales y que se puedan usar de nuevo. La reutilización de los materiales reciclados ayuda a evitar la contaminación del medio ambiente y reduce la demanda de materias primas.

Las legislaciones locales pueden facilitar la recogida selectiva de los productos eléctricos domésticos para llevarlos a centros de residuos municipales o bien ser por el propio distribuidor al que compró el producto nuevo el que se encargue de recogerlo.

DEWALT facilita la recogida y reciclaje de los productos DEWALT una vez estos han alcanzado el final de su vida útil. Para disfrutar de este servicio, devuelva el producto a cualquier servicio técnico autorizado, que lo recogerá en nuestro nombre.

Para saber dónde está el servicio técnico autorizado más cercano puede ponerse en contacto con la oficina local DEWALT en la dirección indicada en este manual. Alternativamente, puede encontrar una lista con la dirección de los servicios técnicos DEWALT autorizados y detalles sobre nuestro servicio postventa en Internet: www.2helpU.com.



Paquete de baterías recargable

Debe recargar el paquete de baterías de larga duración cuando note que no proporciona la suficiente potencia para realizar trabajos que antes hacía fácilmente. Al final de su vida técnica, elimínelo con el debido respeto hacia el medio ambiente:

- Agote la carga del paquete de baterías, a continuación extráigalo de la herramienta.
- Las pilas de Li-Ion, NiCd y NiMH son reciclables. Llévelas a su distribuidor o a un centro de reciclaje local. Los paquetes de baterías recogidos se reciclarán o eliminarán de modo adecuado.

GARANTÍA

• GARANTÍA DE SATISFACCIÓN DE 30 DÍAS SIN RIESGO •

Si no queda completamente satisfecho con las prestaciones de su herramienta DEWALT, devuélvala dentro de los 30 días, completa tal como la compró, al punto de compra y le devolveremos su dinero o se la cambiaremos. Debe aportar la prueba de compra.

• CONTRATO DE MANTENIMIENTO GRATUITO POR 1 AÑO •

Si necesita mantenimiento o revisión de su herramienta DEWALT, dentro de los 12 meses posteriores a la fecha de compra, este se realizará sin cargo en un servicio técnico autorizado DEWALT. Debe aportar la prueba de compra. Incluye la mano de obra y las piezas de repuesto de la herramienta. Los accesorios están excluidos.

• GARANTÍA TOTAL DE 1 AÑO •

Si su producto DEWALT se avería debido a algún fallo de materiales o de fabricación dentro de los 12 meses siguientes a la fecha de compra, le garantizamos el cambio sin cargo de todas las piezas defectuosas o, a nuestro exclusivo criterio, el cambio de la herramienta sin cargo, en el supuesto de que:

- No se haya sometido al producto a uso indebido.
- No se haya intentado realizar reparaciones por personas no autorizadas.
- Se requiere la prueba de compra. Esta garantía se ofrece como ventaja extra y de forma adicional a los derechos legales de los consumidores.

Para localizar su servicio técnico autorizado DEWALT más próximo, use el número de teléfono indicado en la parte posterior de este manual. Alternativamente, puede encontrar una lista con la dirección de los servicios técnicos DEWALT autorizados y detalles sobre nuestro servicio postventa en Internet: **www.2helpU.com**.

DC352 SCIE PLONGEANTE SANS FIL

Félicitations !

Vous avez choisi un outil DEWALT. Des années d'expérience, un développement de produits approfondi et une innovation constante font de DEWALT l'un des partenaires les plus fiables pour les utilisateurs d'outils électriques professionnels.

Caractéristiques techniques

		DC352
Tension	VC _c	18
Puissance	W	390
Régime à vide	min ⁻¹	3 200
Diamètre de la lame	mm	165
Profondeur de coupe maximale		
90 ° (sans glissière de guidage)	mm	60
90 ° (avec glissière de guidage)	mm	55
Alésage de la lame	mm	20
Réglage de l'angle d'inclinaison		47 °
Poids (sans le bloc-piles)	kg	4,6
Bloc-piles		DE9503
Type de piles		NiMH
Tension	VC _c	18
Capacité	Ah	2,6
Poids	kg	1,0
Chargeur		DE9116
Tension secteur	V _{CA}	230
Type de piles		NiCd/NiMH
Durée de charge approx.	min	30
Poids	kg	0,52
Fusibles :		
Europe	Outils de 230 V 10 ampères, secteur	
Royaume-Uni et Irlande	Outils de 230 V 13 ampères, sur fiches	

Le niveau de l'émission vibratoire indiqué dans ce feuillet informatif a été mesuré conformément à une méthode d'essai normalisé dans EN 60745 et peut être utilisé pour comparer un outil à un autre. Il peut également être utilisé pour une évaluation préliminaire de l'exposition.



AVERTISSEMENT : le niveau d'émission vibratoire déclaré correspond aux applications principales de l'outil. Néanmoins, si l'outil est utilisé

pour différentes applications ou mal entretenu, l'émission vibratoire peut varier. Ces éléments peuvent considérablement augmenter le niveau d'exposition sur la période totale de travail.

Une estimation du niveau d'exposition aux vibrations doit également prendre en compte les heures où l'outil est mis hors tension et lorsqu'il tourne, mais n'effectue aucune tâche. Ces éléments peuvent considérablement réduire le niveau d'exposition sur la période totale de travail.

Identifiez des mesures de sécurité supplémentaires pour protéger l'opérateur des effets des vibrations telles que : prise en main de l'outil et des accessoires, maintien des mains au chaud, organisation des tâches de travail.

		DC352
L _{PA} (pression acoustique)	dB(A)	91
K _{PA} (incertitude de la pression acoustique)	dB(A)	4,8
L _{WA} (puissance acoustique)	dB(A)	102
K _{WA} (incertitude de la puissance acoustique)	dB(A)	4,8
Valeurs totales de la vibration (mesure triaxiale) déterminées d'après EN60745 :		
DC352	Valeur de l'émission vibratoire =	1,8 m/s ²
	Incertitude K =	1,5 m/s ²

Définitions : consignes de sécurité

Les définitions ci-dessous décrivent le niveau de gravité de chaque mot signalétique. Lisez le manuel de l'utilisateur et soyez attentif à ces symboles.



DANGER : indique une situation dangereuse imminente qui, si elle n'est pas évitée, **entraînera des blessures graves ou mortelles.**



AVERTISSEMENT : indique une situation dangereuse potentielle qui, si elle n'est pas évitée, **pourrait entraîner des blessures graves ou mortelles.**



ATTENTION : indique une situation dangereuse potentielle qui, **si elle n'est pas évitée**, pourrait entraîner des **blessures minimales** ou modérées.

ATTENTION : utilisé sans le symbole d'alerte de sécurité indique une situation dangereuse potentielle qui, si elle n'est pas évitée, **pourrait entraîner des dégâts matériels**.



Indique un risque d'électrocution.



Indique un risque d'incendie.

Déclaration de conformité CE



DC352

DEWALT déclare que les produits décrits dans les « caractéristiques techniques » ont été mis au point en conformité avec les normes : 2006/95/CE, 98/37/CE, 2004/108/CE, EN 60745-1, EN 60745-2-5, EN 55014-1, EN 55014-2.

Pour de plus amples informations, adressez-vous à DEWALT à l'adresse ci-dessous ou reportez-vous au dos de ce manuel.

Le soussigné est responsable de la compilation du fichier technique et fait cette déclaration au nom de DEWALT.

H. Grossmann

Horst Grossmann
Vice-président de l'ingénierie et du développement des produits
DEWALT, Richard-Klinger-Strasse 11,
D-65510, Idstein, Allemagne

16/08/2007



AVERTISSEMENT : afin de réduire le risque de blessure, lisez le mode d'emploi.

Avertissements de sécurité généraux pour les outils électriques



AVERTISSEMENT ! Lisez tous les avertissements de sécurité et toutes les instructions. Le non respect de ces avertissements et instructions peut être à l'origine d'une électrocution, un incendie et/ou de graves blessures.

CONSERVEZ TOUS LES AVERTISSEMENTS ET LES INSTRUCTIONS POUR RÉFÉRENCE ULTÉRIEURE.

Le terme « outil électrique » mentionné dans tous les avertissements se rapporte aux outils branchés sur secteur (avec câble de raccordement) ou fonctionnant sur batteries (sans fil).

1) SÉCURITÉ DE L'AIRE DE TRAVAIL

- Maintenez l'aire de travail propre et bien éclairée.** Une aire de travail encombrée ou mal éclairée augmente les risques d'accident.
- N'utilisez pas les outils électriques dans un environnement explosif, comme en présence de liquides, gaz ou poussières inflammables.** Les outils électriques produisent des étincelles qui peuvent enflammer la poussière ou les émanations.
- Tenez à distance enfants et spectateurs pendant que vous opérez un outil électrique.** Une distraction peut vous faire perdre le contrôle de l'outil.

2) SÉCURITÉ ÉLECTRIQUE

- La fiche de l'outil électrique doit correspondre avec la prise de courant. Ne modifiez en aucun cas la fiche. N'utilisez pas de fiches adaptatrices avec des outils électriques reliés à la terre (masse).** Les fiches non modifiées et les prises de courant adaptées réduisent les risques d'électrocution.
- Évitez tout contact physique avec des surfaces reliées à la terre ou à la masse, tels que tuyaux, radiateurs, cuisinières électriques et réfrigérateurs.** Le risque d'électrocution augmente si votre corps est relié à la terre.
- N'exposez pas les outils électriques à la pluie ou à l'humidité.** Le risque d'électrocution augmente si de l'eau pénètre dans un outil électrique.
- Ne maltraitez pas le cordon d'alimentation. N'utilisez jamais le cordon pour transporter, tirer ou débrancher l'outil électrique. Tenez le cordon à l'écart des sources de chaleur, de l'huile, des bords tranchants ou des pièces en mouvement.** Le risque d'électrocution augmente si le cordon est endommagé ou entortillé.
- Utilisez une rallonge conçue pour l'utilisation à l'extérieur si vous utilisez l'outil électrique dehors.** Le risque d'électrocution diminue si vous utilisez un cordon conçu pour l'utilisation à l'extérieur.

FRANÇAIS

- f) **Si vous ne pouvez pas faire autrement qu'utiliser l'outil électrique dans un endroit humide, utilisez un circuit protégé par dispositif de courant résiduel (RCD).** L'utilisation d'un RCD réduit le risque d'électrocution.

3) SÉCURITÉ PERSONNELLE

- a) **Restez vigilant, surveillez vos gestes et faites preuve de bon sens lorsque vous utilisez un outil électrique. N'utilisez pas un outil électrique si vous êtes fatigué ou sous l'influence de drogues, d'alcool ou de médicaments.** Un moment d'inattention durant l'utilisation d'un outil électrique peut entraîner de graves blessures corporelles.
- b) **Utilisez un équipement de sécurité individuelle. Portez toujours des lunettes de sécurité.** Un équipement de sécurité comme un masque anti-poussières, des chaussures de sécurité antidérapantes, un casque de sécurité ou un serre-tête antibruit, utilisé selon la tâche à effectuer, permettront de diminuer le risque de blessures corporelles.
- c) **Évitez tout démarrage intempestif. Assurez-vous que l'interrupteur est en position arrêt avant de relier l'outil à la source d'alimentation et/ou au bloc-piles, ou de ramasser ou transporter l'outil.** Transporter les outils électriques le doigt placé sur l'interrupteur ainsi que brancher des outils électriques dont l'interrupteur est en position Marche augmentent les risques d'accident.
- d) **Retirez toute clé de réglage ou autre avant de mettre l'outil sous tension.** Une clé laissée en place sur une pièce rotative de l'outil électrique peut entraîner des blessures corporelles.
- e) **Ne vous penchez pas trop loin. Maintenez constamment votre équilibre.** Vous aurez ainsi une meilleure maîtrise de l'outil électrique en cas de situations imprévues.
- f) **Portez des vêtements adéquats. Ne portez pas de vêtements amples ni de bijoux. Maintenez cheveux, vêtements et gants à l'écart des pièces en mouvement.** Les pièces en mouvement peuvent happer les vêtements amples, les bijoux et les cheveux longs.
- g) **Si des accessoires sont fournis pour raccorder des dispositifs d'aspiration et de collecte de la poussière, vérifiez qu'ils sont bien raccordés et bien utilisés.** L'utilisation de dispositifs de collecte de la poussière peut réduire les risques liés à la poussière.

4) UTILISATION ET ENTRETIEN DES OUTILS ÉLECTRIQUES

- a) **Ne forcez pas l'outil électrique. Utilisez l'outil électrique qui correspond à votre utilisation.** Si vous utilisez l'outil électrique adéquat et respectez le régime pour lequel il a été conçu, il réalisera un travail de meilleure qualité et plus sûr.
- b) **N'utilisez pas l'outil électrique s'il est impossible de l'allumer ou de l'éteindre avec l'interrupteur.** Un outil électrique qui ne peut être contrôlé par l'interrupteur représente un danger et doit être réparé.
- c) **Débranchez la fiche de la source d'alimentation et/ou le bloc-piles de l'outil électrique avant d'effectuer des réglages, de changer les accessoires ou de ranger les outils électriques.** Ces mesures de sécurité préventives réduiront les risques de démarrage accidentel de l'outil électrique.
- d) **Après utilisation, rangez l'outil électrique hors de portée des enfants et ne laissez aucune personne l'utiliser si elle n'est pas familiarisée avec les outils électriques ou ces instructions.** Les outils électriques représentent un danger entre des mains inexpertes.
- e) **Procédez à l'entretien des outils électriques. Assurez-vous que les pièces en mouvement ne sont pas désalignées ou coincées, qu'aucune pièce n'est cassée ou que l'outil électrique n'a subi aucun dommage pouvant affecter son bon fonctionnement. Si l'outil électrique est endommagé, faites-le réparer avant de le réutiliser.** De nombreux accidents sont causés par des outils mal entretenus.
- f) **Maintenez vos outils affûtés et propres.** Un outil bien entretenu et aux bords bien affûtés risquera moins de se coincer et sera plus facile à maîtriser.
- g) **Utilisez l'outil électrique, ses accessoires et ses embouts, etc. conformément aux instructions, en tenant compte des conditions de travail et de la tâche à effectuer.** L'utilisation d'un outil électrique à des fins autres que celles prévues est potentiellement dangereuse.

5) UTILISATION ET ENTRETIEN DU BLOC-PILES

- a) **Rechargez le bloc-piles uniquement avec le chargeur spécifié par le fabricant.** Un chargeur prévu pour un certain type de bloc-piles peut être à l'origine d'un incendie si utilisé avec un autre bloc-piles.
- b) **Utilisez l'outil électrique uniquement avec le bloc-piles spécifié.** L'utilisation d'autres blocs-piles peut être à l'origine de blessures ou d'un incendie.

- c) **Lorsque vous n'utilisez pas le bloc-piles, tenez-le à l'écart des objets métalliques, tels que trombones, pièces de monnaie, clés, clous, vis ou autres petits objets métalliques susceptibles de créer une connexion entre deux bornes.** Court-circuiter les bornes entre elles peut provoquer des brûlures ou un incendie.
- d) **Évitez tout contact avec le liquide pouvant s'échapper d'une pile en mauvais état. En cas de contact accidentel, rincez à l'eau. Si le liquide pénètre dans les yeux, consultez un médecin.** Le liquide s'échappant de la pile peut engendrer une irritation ou des brûlures.
- f) **Pour effectuer un sciage en long, utilisez toujours un garde parallèle ou un guide de coupe rectiligne.** Cela permet une plus grande précision de coupe et réduit les risques de blocage de la lame.
- g) **Utilisez toujours des lames dont l'orifice central est de taille et de forme (diamantée ou ronde) adéquates.** Toute lame non adaptée au dispositif de montage de la scie tournera de manière excentrique, entraînant une perte de contrôle.
- h) **N'utilisez jamais de rondelles ou boulons endommagés ou inadéquats pour fixer la lame.** Les rondelles et le boulon ont été conçus spécialement pour votre scie, afin d'assurer une performance optimale et un travail en toute sécurité.

6) RÉPARATION

- a) **Confiez la réparation de votre outil électrique à un réparateur qualifié qui utilise des pièces de rechange identiques.** La sécurité de l'outil électrique sera ainsi préservée.

CONSIGNES PARTICULIÈRES DE SÉCURITÉ SUPPLÉMENTAIRES

Consignes de sécurité communes à toutes les scies

- a) **⚠ DANGER : gardez les mains à l'écart de la zone de coupe et de la lame. Placez une main sur la poignée supplémentaire ou sur le boîtier du moteur.** Si vos deux mains tiennent la scie, elles ne risqueront pas d'être coupées par la lame.
- b) **Ne vous placez pas sous la pièce à travailler.** Le protecteur ne peut pas vous protéger de la lame sous la pièce.
- c) **Ajustez la profondeur de coupe en fonction de l'épaisseur de la pièce.** La partie de la lame visible sous la pièce de travail doit être inférieure à une dent de lame complète.
- d) **Ne tenez jamais la pièce à couper dans vos mains ou entre les jambes. Immobilisez la pièce sur une surface de travail stable.** Il est important que la pièce de travail soit correctement soutenue pour minimiser l'exposition du corps, le blocage de la lame ou la perte de contrôle.
- e) **Tenez l'outil électrique par ses surfaces de prise isolées lorsque vous effectuez une tâche au cours de laquelle l'outil de découpage pourrait toucher un câblage non apparent.** En cas de contact avec un câble sous tension, les pièces métalliques à découvrir de l'outil électrique électrocuteraient l'utilisateur.

Causes et prévention du recul

- Le recul est une réaction soudaine de l'outil lorsque la lame est coincée, pincée ou désalignée ce qui a pour effet de soulever la scie, hors de maîtrise, et de la projeter vers l'utilisateur ;
- Lorsque la lame se trouve coincée ou pincée par le trait de scie qui se referme sur elle, elle se bloque et une réaction du moteur entraîne alors l'outil rapidement vers l'utilisateur ;
- Si la lame se tord ou se désaligne par rapport à la ligne de coupe, les dents arrière risquent de s'enfoncer dans la surface du bois et la lame de quitter le trait de scie en reculant brusquement vers l'utilisateur.

Le recul est le résultat d'une mauvaise utilisation de la scie et/ou de procédures ou de conditions d'utilisation incorrectes. On peut l'éviter en prenant des précautions adéquates, comme celles indiquées ci-dessous :

- a) **Tenez fermement la scie à deux mains, et placez votre corps et votre bras de manière à pouvoir résister à la force du recul. Placez votre corps d'un côté ou de l'autre de la lame, jamais dans sa ligne de coupe.** Un recul peut faire sauter la scie vers l'arrière, mais l'utilisateur pourra maîtriser la force exercée par ce choc s'il prend les précautions nécessaires.
- b) **Lorsque la lame se trouve coincée ou lorsque vous interrompez la coupe pour une raison quelconque, libérez la gâchette et maintenez la scie immobile sur la pièce de travail jusqu'à ce que la lame s'arrête complètement. N'essayez jamais de retirer la scie de la pièce ou de faire reculer la scie pendant que la lame tourne, sous peine**

de provoquer un recul. Identifiez la cause du blocage de la lame et prenez les mesures correctives pour y remédier.

- c) **Avant de faire redémarrer la scie dans la pièce, centrez la lame dans le trait de scie et assurez-vous que les dents de la lame ne sont pas enfoncées dans le matériau.** Si la lame est coincée, elle risque de remonter ou de reculer brutalement au moment du redémarrage de la scie.
- d) **Les panneaux de grande dimension doivent être soutenus pour minimiser les risques que la lame ne se coince puis recule brutalement.** Les panneaux de grande dimension ont tendance à s'affaisser sous leur propre poids. Des supports doivent être installés sous le panneau, des deux côtés, près de la ligne de coupe et près du bord du panneau.
- e) **N'utilisez pas de lames émoussées ou endommagées.** Les lames mal affûtées ou mal posées produisent un trait de scie étroit, ce qui entraîne une friction excessive, un blocage de la lame et un recul.
- f) **Avant d'effectuer la coupe, les leviers de verrouillage de la profondeur de coupe et de la coupe en biseau doivent être fermement serrés.** Il y a risque de blocage et recul si les réglages de la lame se modifient pendant la coupe.
- g) **Faites particulièrement attention lorsque vous effectuez une « coupe en plongée » dans un mur ou toute autre surface « aveugle ».** La lame peut accrocher des objets cachés en dépassant de l'autre côté de la surface, entraînant un recul.

Consignes de sécurité pour les scies plongeantes

- a) **Avant chaque utilisation, assurez-vous que le protecteur se ferme bien. N'utilisez pas la scie si le protecteur ne se déplace pas librement et ne se referme pas de manière instantanée sur la lame. Ne fixez ou n'attachez jamais le protecteur avec la lame à découvert.** Le protecteur risquerait d'être tordu si vous lâchiez accidentellement la scie. Assurez-vous que le protecteur se déplace librement et n'entre pas en contact avec la lame ou toute autre partie de la scie, quel que soit l'angle ou la profondeur de coupe.
- b) **Vérifiez le fonctionnement et l'état du ressort du protecteur. Le protecteur et le ressort doivent être réparés avant**

utilisation s'ils ne fonctionnent pas correctement. Le fonctionnement du protecteur peut être ralenti par des pièces endommagées, des dépôts collants ou l'accumulation de débris.

- c) **Assurez-vous que la plage de guidage de la scie ne se déplacera pas pendant une « coupe en plongée » si le réglage d'inclinaison de la lame n'est pas à 90 °.** Un déplacement latéral peut entraîner le blocage de la lame et, par conséquent, un recul.
- d) **Avant de poser la scie sur l'établi ou sur le sol, vérifiez toujours que le protecteur recouvre la lame.** Sans protection et en roue libre, la scie reculera en coupant tout sur son passage. N'oubliez pas qu'il faut un certain temps avant que la lame ne cesse de tourner une fois l'interrupteur relâché.

Consignes de sécurité supplémentaires pour les scies munies d'un couteau diviseur

- a) **Utilisez le couteau diviseur adapté à la lame utilisée.** Pour fonctionner correctement, le couteau diviseur doit avoir une épaisseur supérieure à celle du corps de la lame, mais plus fine que les dents de la lame.
- b) **Réglez le couteau diviseur comme décrit dans le manuel de l'utilisateur.** Une épaisseur, une position ou un alignement incorrects peuvent rendre le couteau diviseur incapable d'empêcher efficacement un éventuel recul.
- c) **Pour fonctionner le couteau diviseur doit être engagé dans la pièce de travail.** Pour les coupes de courte durée, le couteau diviseur ne peut pas empêcher efficacement un éventuel recul.
- d) **N'utilisez pas la scie si le couteau diviseur est tordu.** La moindre perturbation peut ralentir la vitesse de fermeture du protecteur.

Consignes de sécurité supplémentaires pour les scies plongeantes

- **Portez des protections auditives.** L'exposition au bruit peut entraîner une perte auditive.
- **Portez un masque anti-poussière.** Vous risquez d'éprouver des difficultés à respirer et d'être potentiellement blessé en cas d'exposition à des particules de poussière.
- **N'utilisez pas de lames d'un diamètre plus petit ou plus grand que celui recommandé.**

Reportez-vous aux données techniques pour obtenir la nomenclature des lames. N'utilisez que les lames spécifiées dans ce mode d'emploi, en conformité avec EN 847-1.

- **N'utilisez jamais de meules de découpage abrasif.**

Risques résiduels

- En dépit de l'application des réglementations de sécurité en vigueur et de la mise en place de dispositifs de sécurité, certains risques résiduels sont inévitables.

Il s'agit de :

- Dégradation de l'ouïe.
- Risque d'accidents provoqués par les pièces exposées du disque à tronçonner abrasif.
- Risque de blessure lors du changement de disque.
- Risque d'inhalation de poussière de matériaux potentiellement nocifs lorsqu'ils sont coupés.

Étiquettes sur l'outil

Le pictogramme suivant est apposé sur l'outil :



Diamètre de la lame

Consignes de sécurité supplémentaires pour le bloc-piles



AVERTISSEMENT : risque d'incendie !
Évitez de court-circuiter les contacts du bloc-piles avec des pièces métalliques lorsqu'il n'est pas utilisé. Ne rangez ni ne transportez le bloc-piles sans avoir remis en place le cache protecteur sur les contacts.

- Le liquide de piles, une solution d'hydroxyde de potassium de 25 % à 30 %, peut se révéler nocif. Si l'électrolyte du bloc-piles entre en contact avec la peau, rincez immédiatement à l'eau et au savon pendant plusieurs minutes. En cas de contact avec les yeux, rincez abondamment à l'eau claire pendant au moins 10 minutes. Consultez un médecin.
- N'essayez jamais d'ouvrir un bloc-piles, quelle qu'en soit la raison.

Consignes de sécurité supplémentaires pour le bloc-piles et le chargeur

- Assurez-vous que le bloc-piles est sec et propre avant de l'insérer dans le chargeur.

- N'utilisez que des chargeurs étiquetés « NiMH » ou « NiMH + NiCd » pour charger les blocs-piles NiMH DEWALT.
- N'utilisez jamais le cordon pour transporter le chargeur. Ne tirez jamais sur le cordon pour débrancher le chargeur de la prise. Tenez le cordon à l'écart des sources de chaleur, de l'huile et des bords tranchants.
- Ne placez pas le chargeur dans un environnement humide.
- N'essayez pas de charger des blocs-piles humides.
- N'essayez jamais d'ouvrir un bloc-piles, quelle qu'en soit la raison.
- Respectez scrupuleusement les instructions fournies au dos de ce manuel de l'utilisateur pour la mise au rebut des blocs-piles.
- Rangez le chargeur et le bloc-piles dans un endroit sec et fermé, hors de portée des enfants, lorsque vous ne les utilisez pas.

CONSEILS POUR LE RANGEMENT

1. Il est vivement conseillé de ranger le bloc-piles dans un endroit frais et sec, à l'abri des rayons du soleil et d'une chaleur ou d'un froid excessifs.
2. Une conservation prolongée n'affecte pas le bloc-piles ou le chargeur. Dans de bonnes conditions, ils peuvent être conservés pendant 5 ans ou plus.

Étiquettes figurant sur le chargeur et le bloc-piles

Outre les pictogrammes utilisés dans ce manuel, les étiquettes sur le chargeur et le bloc-piles comportent les pictogrammes suivants :



Lisez le mode d'emploi avant toute utilisation.



Bloc-piles en charge



Bloc-piles chargé



Bloc-piles défectueux



Chargement différé, chaud/froid



N'effectuez aucun test avec des objets conducteurs.

FRANÇAIS



Ne chargez pas un bloc-piles endommagé.



Utilisez le chargeur uniquement avec des blocs-piles DEWALT. Tout autre bloc-piles risque d'exploser et de provoquer des blessures corporelles ou des dégâts matériels.



Ne l'exposez pas à l'eau.



Remplacez immédiatement les cordons défectueux.



Chargez uniquement à une température comprise entre 4 °C et 40 °C.



Mettez le bloc-piles au rebut en respectant l'environnement.



N'incinerez pas le bloc-piles NiMH/NiCd+.



Chargement des blocs-piles NiMH et NiCd.



Consultez les caractéristiques techniques pour la durée de charge.

Chargeur

Le chargeur DE9130 accepte les blocs-piles NiCd et NiMH DEWALT de 7,2 à 18 V.

Bloc-piles (fig. 1)

TYPE DE PILE

Le DC352 fonctionne sur un bloc-piles de 18 V.

Chargement du bloc-piles (fig. 2)

Lorsque vous chargez le bloc-piles (n) pour la première fois ou après une longue période de non-utilisation, il ne se chargera qu'à 80 % de sa capacité. Après plusieurs cycles de charge et de décharge, votre bloc-piles atteindra sa capacité totale. Vérifiez toujours la tension secteur avant de procéder au chargement. Si la tension secteur est opérationnelle, mais que le bloc-piles ne se recharge pas, apportez votre chargeur à un réparateur agréé DEWALT. En cours de charge, le chargeur et le bloc-piles risquent de devenir chauds au toucher. C'est une condition tout à fait normale qui n'indique pas un défaut.



ATTENTION : ne chargez pas le bloc-piles à des températures ambiantes inférieures à 4 °C ou supérieures à 40 °C. Température de charge recommandée : environ 24 °C.

Pour charger le bloc-piles (n), insérez-le dans le chargeur (o) comme indiqué, puis branchez le chargeur. Assurez-vous que le bloc-piles est parfaitement installé dans le chargeur. Le témoin de charge rouge clignote.

Au bout d'une heure trente environ, le clignotement cesse et le témoin reste allumé en permanence. Cela indique que le bloc-piles est entièrement chargé. Vous pouvez retirer à tout moment le bloc-piles ou le laisser sur le chargeur branché plus longtemps (mais pas plus de 14 jours).

Cache protecteur (fig. 3)

Un cache protecteur (p) est fourni pour recouvrir les contacts du bloc-piles lorsqu'il n'est pas placé dans l'outil. Si le cache protecteur n'est pas en place, des objets métalliques peuvent court-circuiter les contacts, ce qui peut présenter un risque d'incendie et peut endommager le bloc-piles.

1. Enlevez le cache protecteur (p) avant de placer le bloc-piles (n) dans le chargeur ou l'outil (fig. 3A).
2. Placez le cache protecteur sur les contacts du bloc-piles immédiatement après avoir retiré le bloc-piles du chargeur ou de l'outil (fig. 3B).



AVERTISSEMENT : vérifiez que le cache protecteur est bien en place avant de ranger ou de transporter le bloc-piles.

Régénération automatique

Le mode de régénération automatique permet de compenser ou d'équilibrer les cellules individuelles du bloc-piles à sa puissance de crête. Le bloc-piles doit être régénéré toute une nuit, et ce, tous les 10 cycles de charge/décharge ou lorsque le bloc-piles ne fournit plus la même quantité de travail.

Pour régénérer votre bloc-piles, placez-le dans le chargeur comme d'habitude. Le voyant rouge clignote en continu indiquant ainsi que le cycle de charge a commencé.

Lorsque le cycle de charge d'une heure est terminé, le voyant reste allumé en permanence et cesse de clignoter. Le bloc-piles est complètement chargé et peut être utilisé.

Si vous laissez le bloc-piles dans le chargeur après la charge initiale d'une heure, le chargeur lancera automatiquement le mode de régénération. Ce

mode continue pendant 8 heures, mais vous pouvez retirer le bloc-piles à tout moment.

Chargement différé, chaud/froid

Lorsque le chargeur détecte un bloc-piles trop chaud ou trop froid, le chargement différé est automatiquement lancé et le chargement est suspendu jusqu'à ce que le bloc-piles retrouve une température normale. Le chargeur retourne alors automatiquement au mode de chargement du bloc-piles. Cette fonction garantit une durée de vie optimale du bloc-piles. Le voyant rouge clignote à intervalle long, puis court une fois en mode de chargement différé.

Contenu de l'emballage

L'emballage contient :

- 1 scie plongeante
- 1 clé Allen
- 2 blocs-piles (DC352KB)
- 1 chargeur (DC352KB)
- 1 manuel de l'utilisateur
- 1 dessin éclaté

- Vérifiez si l'outil, les pièces ou les accessoires ne présentent pas de dommages dus au transport.
- Prenez le temps de lire et de comprendre dans son intégralité ce manuel avant d'utiliser l'outil.

Description (fig. 1–4)



AVERTISSEMENT : ne modifiez jamais l'outil électrique ou l'une de ses pièces sous peine de provoquer des dégâts matériels ou des blessures corporelles.

UTILISATION PRÉVUE

La scie plongeante à usage industriel DC352 est conçue pour les travaux professionnels de sciage et pour la découpe de produits ligneux.

NE L'UTILISEZ PAS dans un endroit humide ou en présence de liquides ou de gaz inflammables.

Cette scie plongeante à usage industriel est un outil électrique professionnel. **TENEZ** les enfants à l'écart de l'outil. Les utilisateurs inexpérimentés doivent être encadrés lorsqu'ils utilisent cet outil.

- a. gâchette de scie plongeante
- b. interrupteur Marche/Arrêt
- c. poignée principale
- d. sabot
- e. molette de réglage de l'inclinaison

- f. molettes de réglage de la profondeur
- g. graduation de la profondeur
- h. poignée avant
- i. orifice d'aspiration de la poussière
- j. organe de réglage de la glissière
- k. lame
- l. bouton de blocage
- m. levier de blocage
- n. bloc-piles.
- o. chargeur
- p. cache protecteur
- q. bouton de dégagement du bloc-piles
- r. vis de blocage de la lame
- s. flasque externe
- t. flasque interne
- u. couteau diviseur
- v. vis du couteau diviseur
- w. indicateur de coupe
- x. molette anti-recul
- y. protecteur externe
- z. glissière de guidage
- aa. fixation
- bb. indicateurs de position de la lame

Sécurité électrique

Le moteur électrique a été conçu pour une seule tension. Vérifiez toujours que la tension du bloc-piles correspond à la tension indiquée sur la plaque signalétique. Vérifiez également que la tension de votre chargeur correspond à la tension secteur.



Votre chargeur DEWALT est à double isolation conformément à la norme EN 60335 ; un câble de mise à la terre n'est donc pas nécessaire.

Si le cordon d'alimentation est endommagé, remplacez-le par un cordon spécial disponible auprès du service après-vente DEWALT.

- (CH) Toujours utiliser la fiche prescrite lors du remplacement du câble d'alimentation.

Type 11 pour la classe II (Isolation double) -outils

Type 12 pour la classe I (Conducteur de terre) - outils

- (CH) En cas d'utilisation à l'extérieur, connecter les outils portatifs à un disjoncteur FI.

Utilisation d'une rallonge

N'utilisez une rallonge qu'en cas de nécessité absolue. Utilisez une rallonge homologuée adaptée à la puissance absorbée de votre chargeur (consultez les caractéristiques techniques). La section minimum du conducteur est de 1 mm² et la longueur maximum de 30 m.

ASSEMBLAGE ET RÉGLAGES



AVERTISSEMENT : retirez toujours le bloc-piles avant de procéder à l'assemblage et au réglage. Éteignez toujours l'outil avant d'insérer ou de retirer le bloc-piles.



AVERTISSEMENT : utilisez uniquement des blocs-piles et des chargeurs DeWALT.

Insertion et retrait du bloc-piles de l'outil (fig. 2)



AVERTISSEMENT : afin de réduire le risque de blessure, éteignez et débranchez l'outil de la source d'alimentation avant de monter ou d'enlever les accessoires, avant d'effectuer ou de modifier les réglages, ou bien lors des réparations. Assurez-vous que la gâchette est sur la position Arrêt. Un démarrage involontaire peut entraîner des blessures.

1. Insérez le bloc-piles (n) dans la poignée jusqu'au déclic.
2. Pour retirer le bloc-piles, enfoncez simultanément les deux boutons de dégagement (q) et tirez sur le bloc-piles pour le dégager de la poignée.

Réglage de l'inclinaison (fig. 1)

L'inclinaison est réglable entre 0 ° et 47 °.

1. Desserrez les molettes de réglage de l'inclinaison (e).
2. Réglez l'inclinaison en penchant le sabot de la scie (d) jusqu'à ce que le repère pointe sur l'angle souhaité sur la graduation de la profondeur (g).
3. Serrez les molettes de réglage de l'inclinaison (e).

Changement de la lame de la scie (fig. 4, 5)

1. Appuyez sur le bouton de blocage (l).
2. Abaissez la scie plongeante jusqu'à la butée (position de changement de la lame).
3. Tournez le levier de blocage (m) dans le sens des aiguilles d'une montre.
4. Abaissez le levier de blocage (m) et tournez la lame jusqu'à ce que vous trouviez la position de verrouillage.

REMARQUE : la lame (k) est verrouillée à présent et ne peut pas être tournée manuellement.

5. Tournez la vis de blocage de la lame (r) dans le sens inverse des aiguilles d'une montre pour la retirer.
6. Déposez la flasque externe (s) et la lame usagée (k). Placez la nouvelle lame sur la flasque interne (t).
7. Remettez en place la flasque externe (s) et la vis de blocage de la lame (r). Tournez manuellement la vis dans le sens des aiguilles d'une montre.

REMARQUE : le sens de rotation de la lame et celui de la scie plongeante DOIVENT être identiques.

8. Serrez fermement la vis de blocage de la lame à l'aide de la clé Allen.
9. Tournez le levier de blocage (m) dans le sens inverse des aiguilles d'une montre jusqu'à ce qu'il s'arrête.
10. Ramenez la scie plongeante en position supérieure.
11. Poussez la gâchette de la scie plongeante (a) vers l'avant afin de verrouiller le changement de la lame.

Réglage du couteau diviseur (fig. 5)

Pour un réglage correct du couteau diviseur (u), reportez-vous à la figure 3. Réglez le jeu du couteau diviseur après remplacement de la lame ou chaque fois que cela est nécessaire.

1. Suivez les étapes 1 à 4 de *Changement de la lame de la scie*.
2. Desserrez la vis de réglage du couteau diviseur (v) avec une clé Allen et réglez le couteau diviseur comme illustré sur la figure 3.
3. Serrez la vis de réglage du couteau diviseur (v).

4. Tournez le levier de blocage (m) dans le sens inverse des aiguilles d'une montre jusqu'à ce qu'il s'arrête.
5. Ramenez la scie plongeante en position supérieure

Réglage de la profondeur de coupe (fig. 6)

La profondeur de coupe peut être réglée entre 0 et 60 mm sans glissière de guidage fixée et avec glissière de guidage entre : 0 et 55 mm.

1. Desserrez la molette de réglage de la profondeur (f) et déplacez l'index pour obtenir la bonne profondeur de coupe.
2. Serrez la molette de réglage de la profondeur (f).

REMARQUE : pour de meilleurs résultats, laissez la lame dépasser d'environ 3 mm de la pièce de travail (fig. 5).

OPÉRATION



AVERTISSEMENT : avant d'utiliser la scie plongeante, assurez-vous **TOUJOURS** que toutes ses fonctions sont opérationnelles !

Instructions d'utilisation



AVERTISSEMENT : respectez toujours les consignes de sécurité et les règles en vigueur.

Mise sous et hors tension de l'outil (fig. 1)

Appuyez sur l'interrupteur Marche/Arrêt (b) pour mettre la scie plongeante sous tension.

Maintien et guidage de l'outil (fig. 7, 8)



AVERTISSEMENT :

- Immobilisez **TOUJOURS** la pièce de travail de sorte qu'elle ne puisse pas bouger pendant le sciage.
- Poussez **TOUJOURS** l'outil vers l'avant. Ne poussez **JAMAIS** l'outil vers l'arrière dans votre direction.
- Utilisez **TOUJOURS** la scie plongeante des deux mains. Placez une main sur la poignée principale (c) et l'autre main sur la poignée avant (h) comme illustré sur la figure 7.

- Utilisez **TOUJOURS** la fixation pour tenir la glissière sur la pièce de travail comme illustré sur la figure 8.
- Assurez-vous que le cordon d'alimentation ne se trouve pas dans le chemin de la scie.

- Tenez l'outil par la poignée principale (c) et la poignée avant (h) afin de guider correctement la scie.
- L'indicateur de coupe (w) affiche la ligne de coupe pour les découpes de 0 ° et 47 ° (sans glissière de guidage).
- L'indicateur de position de la lame (bb) affiche la position de la lame pour une plongée complète.
- Pour de meilleurs résultats, il est recommandé d'assujettir la pièce de travail tête en bas.

SCIAGE

1. Placez l'outil avec la partie avant de la base de la scie sur la pièce de travail.
2. Appuyez sur l'interrupteur Marche/Arrêt pour mettre la scie sous tension.
3. Poussez vers l'avant la gâchette de scie plongeante (a), abaissez la scie pour régler la profondeur de coupe et poussez-la vers l'avant dans le sens de la coupe.

COUPES EN PLONGÉE



AVERTISSEMENT : afin d'éviter le recul, les instructions suivantes **DOIVENT** être respectées lors de la coupe en plongée :

- Placez l'outil sur la glissière de guidage et desserrez la molette anti-recul (x) en la tournant dans le sens inverse des aiguilles d'une montre.
- Mettez l'outil sous tension et abaissez lentement la scie sur la profondeur de coupe réglée, puis poussez dans le sens de la coupe. Les indicateurs de coupe (w) affichent les points de découpe avant et arrière absolus de la lame de scie (diamètre de 165 mm) pour la profondeur de coupe maximale avec la glissière de guidage en place.
- Si un recul survient pendant la coupe en plongée, tournez la molette anti-recul (x) dans le sens inverse des aiguilles d'une montre pour la libérer de la glissière.

- Une fois la coupe en plongée terminée, tournez la molette anti-recul (u) dans le sens des aiguilles d'une montre jusqu'à la position de blocage.

Système de guidage (fig. 1, 7)

Les glissières de guidage, disponibles en plusieurs longueurs, permettent des coupes précises et nettes tout en protégeant la surface de la pièce des dégâts.

En ajoutant des accessoires au système de guidage, il est possible d'effectuer des coupes en biais, des coupes d'onglet et des travaux d'ajustage exacts.

Immobiliser la pièce de travail avec des fixations garantit un maintien solide et un travail en toute sécurité.

Le jeu de guidage de la scie plongante doit être minime pour des résultats de coupe optimaux et peut être réglé avec les deux organes de réglage de la glissière (j).

1. Desserrez la vis dans l'organe de réglage pour régler le jeu.
2. Ajustez la molette jusqu'à ce que la molette se verrouille sur la glissière.
3. Tournez en arrière la molette jusqu'à ce que la scie coulisse facilement.
4. Maintenez l'organe de réglage en place et serrez à nouveau la vis.

REMARQUE : il est nécessaire de TOUJOURS régler à nouveau le système lorsque vous l'utilisez avec des glissières de guidage différentes.

PARE-ÉCLAT

La glissière de guidage est dotée d'un pare-éclat, qui doit être coupé sur mesure avant la première utilisation :

IMPORTANT : lisez et respectez TOUJOURS les instructions du système de guidage avant de couper le pare-éclat.

1. Réglez la vitesse de la scie plongante sur le niveau 5.
2. Placez la glissière de guidage sur un petit morceau de bois.
3. Réglez la scie plongante sur une profondeur de coupe de 5 mm
4. Placez la scie à l'extrémité arrière de la glissière de guidage.
5. Mettez la scie sous tension, abaissez-la jusqu'à la profondeur de coupe réglée et sciez le pare-éclats sur toute la longueur sans arrêter.

L'arête du pare-éclats correspond désormais exactement à l'arête de coupe de la lame.



AVERTISSEMENT : afin de réduire le risque de blessure, immobilisez TOUJOURS la glissière de guidage (z) avec une fixation (aa).

Découpe de porte (fig. 9)

1. Placez la scie plongante avec le protecteur externe (y) sur un sol propre et plat.
2. Pressez le sabot (d) avec la face avant sur la porte contre la butée de profondeur de coupe.

Aspiration de la poussière (fig. 1)

Votre outil est équipé d'un orifice d'aspiration de la poussière (i).



AVERTISSEMENT : raccordez TOUJOURS la scie plongante à un aspirateur à poussière.



AVERTISSEMENT : utilisez TOUJOURS un dispositif d'aspiration de la poussière conçu conformément aux réglementations en vigueur en matière d'émission de poussière.

ENTRETIEN

Votre outil électrique DEWALT a été conçu pour durer longtemps avec un minimum d'entretien. Son fonctionnement satisfaisant pendant de longues années repose sur un entretien soigneux et régulier.



AVERTISSEMENT : afin de réduire le risque de blessure, éteignez et débranchez l'outil de la source d'alimentation avant de monter ou d'enlever les accessoires, avant d'effectuer ou de modifier les réglages, ou bien lors des réparations. Assurez-vous que la gâchette est sur la position Arrêt. Un démarrage involontaire peut entraîner des blessures.



AVERTISSEMENT : si la lame est usée, remplacez-la par une lame neuve tranchante.



Graissage

Votre outil électrique ne nécessite pas de graissage supplémentaire.



Nettoyage



AVERTISSEMENT : retirez la saleté et la poussière de l'unité dans le soufflant de l'air sec aussi souvent que vous remarquez de la saleté accumulée dans et autour des orifices d'aération. Portez des lunettes de sécurité homologuées et un masque anti-poussière homologué lorsque vous effectuez cette tâche.



AVERTISSEMENT : n'utilisez jamais de solvants ou autres produits chimiques corrosifs pour nettoyer les pièces non métalliques de l'outil. Ceux-ci risqueraient d'affaiblir les matériaux utilisés dans ces pièces. Utilisez un chiffon imbibé d'eau et de détergent neutre. Ne laissez jamais un liquide pénétrer dans l'outil et n'immergez jamais les pièces de l'outil dans un liquide.

Accessoires en option



AVERTISSEMENT : l'utilisation d'accessoires autres que ceux fournis par DEWALT peut se révéler dangereuse, car ils n'ont pas été testés sur ce produit. Afin de réduire le risque de blessure, utilisez uniquement des accessoires recommandés par DEWALT.

DEWALT fournit des lames de scie conçues spécialement pour votre scie plongeante.

Prenez contact avec votre revendeur pour obtenir de plus amples informations sur les accessoires appropriés.

Respect de l'environnement



Collecte sélective. Ne jetez pas ce produit avec vos ordures ménagères.

Le jour où votre produit DEWALT doit être remplacé ou que vous n'en avez plus besoin, ne le jetez pas avec vos ordures ménagères. Préparez-le pour la collecte sélective.



La collecte sélective des produits et emballages usagés permet de recycler et réutiliser leurs matériaux. La

réutilisation de matériaux recyclés aide à protéger l'environnement contre la pollution et à réduire la demande en matière première.

Selon les réglementations locales, un service de collecte sélective pour les produits électriques peut être fourni de porte à porte, dans une déchetterie municipale ou sur le lieu d'achat de votre nouveau produit.

DEWALT dispose d'installations pour la collecte et le recyclage des produits DEWALT en fin de cycle de vie utile. Pour profiter de ce service, veuillez rapporter votre produit à un réparateur autorisé qui le recyclera en notre nom.

Pour connaître l'adresse d'un réparateur autorisé près de chez vous, prenez contact avec votre bureau DEWALT local à l'adresse indiquée dans ce manuel de l'utilisateur. Ou consultez la liste des réparateurs autorisés DEWALT et le panorama détaillé de notre SAV et contacts sur Internet à l'adresse : www.2helpU.com.



Bloc-piles rechargeable

Ce bloc-piles longue durée doit être rechargé lorsqu'il ne fournit plus suffisamment d'énergie pour des tâches réalisées aisément auparavant. En fin de vie utile, mettez le bloc-piles au rebut tout en respectant l'environnement :

- Déchargez complètement le bloc-piles, puis retirez-le de l'outil.
- Les cellules Li-Ion, NiCd et NiMH sont recyclables. Apportez-les à votre revendeur ou à un centre de recyclage local, où elles seront recyclées ou éliminées correctement.

GARANTIE

• 30 JOURS D'ENGAGEMENT SATISFACTION GARANTIE •

Si la performance de votre outil DEWALT ne vous donne pas entière satisfaction, il vous suffit de le retourner dans les 30 jours suivants son achat sur le lieu d'achat pour un remboursement intégral ou un échange. Munissez-vous de votre preuve d'achat.

• UN AN D'ENTRETIEN GRATUIT •

Si votre outil DEWALT nécessite une révision ou une réparation dans les 12 mois suivant son achat, celle-ci sera prise en charge gratuitement auprès d'un réparateur DEWALT autorisé. Munissez-vous de votre preuve d'achat. Ce service comprend la main d'œuvre et les pièces pour les outils électriques, à l'exclusion des accessoires.

• UN AN DE GARANTIE •

Si votre produit DEWALT présente un défaut de matériaux ou de fabrication dans les 12 mois suivant son achat, nous garantissons le remplacement sans frais de toutes les pièces défectueuses ou, à notre discrétion, le remplacement sans frais de l'unité entière, à condition que :

- le produit ait été utilisé correctement ;
- aucune personne non autorisée n'ait tenté de réparer le produit ;
- la preuve d'achat portant la date d'acquisition soit fournie. Cette garantie est offerte en supplément et s'ajoute aux droits légaux du consommateur.

Pour connaître l'adresse d'un réparateur autorisé près de chez vous, sélectionnez le numéro approprié au dos de ce manuel de l'utilisateur. Ou consultez la liste des réparateurs autorisés DEWALT et le panorama détaillé de notre SAV et contacts sur Internet à l'adresse : **www.2helpU.com**.

DC352 SEGA CIRCOLARE A TUFFO SENZA FILI

Congratulazioni!

Avete scelto un utensile DEWALT. Anni di esperienza, continui miglioramenti e innovazioni tecnologiche rendono i prodotti DEWALT gli elettro-utensili pi affidabili per gli operatori professionali.

Dati tecnici

		DC352
Tensione	V _{DC}	18
Potenza	W	390
Velocità senza carico	min ⁻¹	3200
Diametro lama	mm	165
Massima profondità di taglio		
90° (senza binario guida)	mm	60
90° (con binario guida)	mm	55
Foro della lama	mm	20
Regolazione dell'angolo di inclinazione		47°
Peso (senza blocco batteria)	kg	4,6
Blocco batteria		DE9503
Tipo di batteria		NiMH
Tensione	V _{DC}	18
Capacità	Ah	2,6
Peso	kg	1,0
Caricabatteria		DE9116
Tensione di rete	V _{CA}	230
Tipo batteria		NiCd/NiMH
Tempo di caricamento approssimativo		
	min	30
Peso	kg	0,52
Fusibili:		
Europa	Strumenti a 230 V	10 A, rete elettrica
Regno Unito e Irlanda	Strumenti a 230 V	13 A, spina in ingresso

Il livello di emissione di vibrazioni indicato in questo foglio informativo è stato misurato con un test standard fornito in EN 60745 e può essere utilizzato per confrontare utensili fra di loro. Può essere utilizzato per una valutazione preliminare dell'esposizione.



AVVERTENZA: il livello di emissioni delle vibrazioni dichiarato rappresenta le applicazioni principali dell'utensile. Tuttavia, se l'utensile viene utilizzato per diverse applicazioni, con diversi

accessori o non viene mantenuto adeguatamente, l'emissione delle vibrazioni può essere diversa. Ciò potrebbe aumentare sensibilmente il livello di esposizione in un dato periodo di lavoro.

Una stima del livello di esposizione alle vibrazioni dovrebbe anche considerare i periodi in cui l'utensile è spento o quando è acceso ma non in funzione. Ciò potrebbe ridurre sensibilmente il livello di esposizione in un dato periodo di lavoro.

Identificare misure di sicurezza aggiuntive per proteggere l'operatore dagli effetti delle vibrazioni, come: manutenzione dell'utensile e degli accessori, evitare il raffreddamento delle mani, organizzazione dei modelli di lavoro.

		DC352
L _{PA} (pressione sonora)	dB(A)	91
K _{PA} (incertezza pressione sonora)	dB(A)	4,8
L _{WA} (potenza acustica)	dB(A)	102
K _{WA} (incertezza potenza acustica)	dB(A)	4,8
Valori totali relativi alla vibrazione (somma vettoriale triassiale) determinati in base a EN60745:		
DC352	Valore emissione vibrazioni = 1,8 m/s ²	
	Incertezza K = 1,5 m/s ²	

Definizioni: linee guida per la sicurezza

Le definizioni seguenti descrivono il livello di criticità di ciascuna indicazione. Leggere il manuale e prestare attenzione ai seguenti simboli.



PERICOLO: indica una situazione di pericolo imminente che, se non viene evitata, **provoca il decesso o lesioni personali gravi**.



AVVERTENZA: indica una situazione potenzialmente pericolosa che, se non viene evitata, **può provocare il decesso o lesioni personali gravi**.



ATTENZIONE: indica una situazione potenzialmente pericolosa che, se non viene evitata, **può provocare lesioni personali di entità lieve o moderata**.

ATTENZIONE: utilizzato senza il simbolo di allarme sicurezza indica una situazione potenzialmente pericolosa che, se non viene evitata, **potrebbe** risultare in **danni alla proprietà**.



Segnala il pericolo di scosse elettriche.



Segnala rischio di incendi.

Dichiarazione di conformità CE



DC352

DEWALT dichiara che i prodotti descritti sotto la dicitura "Dati tecnici" sono stati costruiti in conformità alle norme: 2006/95/CE, 98/37/CE, 2004/108/CE, EN 60745-1, EN 60745-2-5, EN 55014-1, EN 55014-2.

Per ulteriori informazioni, contattare DEWALT all'indirizzo qui sotto o consultare il retro del presente manuale.

La responsabilità della compilazione della scheda tecnica è stata affidata al sottoscritto, il quale rende questa dichiarazione a nome di DEWALT.

H. Grossmann

Horst Grossmann
Vicepresidente ricerca e sviluppo
DEWALT, Richard-Klinger-Strasse 11,
D-65510, Idstein, Germania

16/08/2007



AVVERTENZA: Per ridurre il rischio di lesioni personali, leggere attentamente il manuale di istruzioni.

Avvertenze generali relative alla sicurezza degli elettrodomestici



AVVERTENZA! Leggere attentamente tutte le avvertenze e le istruzioni relative alla sicurezza
La mancata osservanza di avvertenze e istruzioni può provocare scosse elettriche, incendi e/o lesioni personali gravi.

**CONSERVARE TUTTE LE AVVERTENZE
E LE ISTRUZIONI
PER RIFERIMENTO FUTURO.**

Il termine "elettrodomestico" utilizzato nelle avvertenze fa riferimento sia agli elettrodomestici alimentati da rete (tramite cavo), sia a quelli alimentati a batteria (cordless).

1) SICUREZZA DELL'AMBIENTE DI LAVORO

- Mantenere l'ambiente di lavoro pulito e ben illuminato.** Gli ambienti disordinati o bui favoriscono gli incidenti.
- Non utilizzare elettrodomestici in atmosfere esplosive, ad esempio in presenza di liquidi, gas o polveri infiammabili.** Gli elettrodomestici generano scintille che possono provocare l'accensione di polvere o fumi.
- Durante l'uso di un elettrodomestico, tenere lontani i bambini e qualsiasi altra persona che si trova nelle vicinanze.** Le distrazioni possono provocare la perdita di controllo.

2) SICUREZZA DAL PUNTO DI VISTA ELETTRICO

- Le spine dell'elettrodomestico devono essere adatte alla presa di rete. Non modificare mai la spina in alcun modo. Non utilizzare adattatori con gli elettrodomestici con collegamento a terra (a massa).** Per ridurre il rischio di scosse elettriche evitare di modificare le spine e utilizzare sempre le prese appropriate.
- Evitare il contatto delle parti del corpo con superfici collegate a terra, quali condotti, radiatori, fornelli e frigoriferi.** Se il proprio corpo è collegato a terra, il rischio di scosse elettriche aumenta.
- Non esporre gli elettrodomestici alla pioggia o all'umidità.** L'ingresso di acqua in un elettrodomestico aumenta il rischio di scosse elettriche.
- Utilizzare il cavo correttamente. Non utilizzare mai il cavo per spostare, tirare o scollegare l'elettrodomestico. Tenere il cavo al riparo da calore, olio, spigoli o parti in movimento.** Se il cavo è danneggiato o impigliato, il rischio di scosse elettriche aumenta.
- Durante l'uso dell'elettrodomestico in ambienti esterni, utilizzare una prolunga adatta all'uso esterno.** Per ridurre il rischio di scosse elettriche, utilizzare un cavo adatto ad ambienti esterni.
- Se è inevitabile l'uso di un elettrodomestico in una zona umida, usare una fonte di corrente protetta da un interruttore differenziale (salvavita).** L'uso di un interruttore differenziale riduce i rischi di scosse elettriche.

3) SICUREZZA PERSONALE

- a) **Quando si utilizza un elettroutensile, prestare sempre la massima attenzione a quello che si sta facendo e utilizzare il buon senso. Non utilizzare un elettroutensile se si è stanchi o sotto l'effetto di droghe, alcool o medicinali.** Un solo attimo di distrazione durante l'uso di tali elettroutensili potrebbe provocare gravi lesioni personali.
- b) **Usare le protezioni antinfortunistiche. Indossare sempre protezioni oculari.** L'uso di protezioni antinfortunistiche quali mascherine per la polvere, scarpe antiscivolo, elmetti o cuffie protettive, in condizioni opportune consente di ridurre le lesioni personali.
- c) **Evitare la messa in funzione non intenzionale. Assicurarsi che l'interruttore sia in posizione off prima di connettere la fonte di corrente e/o il blocco batteria e prima di afferrare o trasportare l'utensile.** Se gli elettroutensili vengono trasportati tenendo il dito sull'interruttore o collegati alla rete elettrica con l'interruttore nella posizione on, il rischio di incidenti aumenta.
- d) **Prima di accendere l'elettroutensile, rimuovere eventuali chiavi o chiavistelli di regolazione.** Un chiavistello o una chiave fissati su una parte rotante dell'elettroutensile possono provocare lesioni personali.
- e) **Prestare attenzione a non perdere l'equilibrio. Mantenere costantemente un buon equilibrio, evitando sbilanciamenti.** In questo modo si detiene un maggiore controllo sull'elettroutensile nelle situazioni impreviste.
- f) **Indossare un abbigliamento adatto. Non indossare abiti larghi o gioielli. Tenere capelli, abiti e guanti lontano dalle parti in movimento.** Gli abiti larghi, i gioielli o i capelli lunghi possono rimanere impigliati nelle parti in movimento.
- g) **Se la dotazione comprende dispositivi per il collegamento di sistemi di estrazione e raccolta della polvere, collegarli e utilizzarli in modo corretto.** La raccolta della polvere può ridurre i pericoli legati alla polvere.

4) USO E MANUTENZIONE DELL'ELETTROUTENSILE

- a) **Non forzare l'elettroutensile. Utilizzare l'elettroutensile adatto alla situazione.** L'elettroutensile svolge il lavoro nel modo migliore e più sicuro quando usato nelle condizioni per cui è stato progettato.

- b) **Non utilizzare l'elettroutensile se l'interruttore non consente di accenderlo e spegnerlo.** Qualsiasi elettroutensile che non possa essere controllato con l'interruttore è pericoloso e deve essere riparato.
- c) **Disconnettere la presa dalla fonte di corrente e/o dal il blocco batteria dell'elettroutensile prima di effettuare qualsiasi tipo di regolazione, prima di cambiare accessori o riporre l'elettroutensile.** Tali misure di sicurezza preventive riducono il rischio di accensione accidentale dell'elettroutensile.
- d) **Tenere gli elettroutensili lontano dalla portata dei bambini ed evitarne l'uso da parte di persone che hanno poca familiarità con l'elettroutensile e con le presenti istruzioni.** Gli elettroutensili sono pericolosi nelle mani di persone non addestrate.
- e) **Effettuare la manutenzione degli elettroutensili. Verificare che non vi siano errori di allineamento o grippaggio delle parti in movimento, parti rotte e altre situazioni che potrebbero influire sull'uso dell'elettroutensile. In caso di danni, riparare l'elettroutensile prima dell'uso.** Molti incidenti sono provocati da elettroutensili su cui non è stata effettuata la corretta manutenzione.
- f) **Tenere gli utensili da taglio affilati e puliti.** La manutenzione corretta degli utensili da taglio con bordi affilati riduce le probabilità di grippaggio e facilita il controllo.
- g) **Utilizzare l'elettroutensile, gli accessori, gli utensili da taglio e così via secondo le presenti istruzioni e tenendo in considerazione le condizioni di lavoro e il lavoro da eseguire.** L'uso dell'elettroutensile per operazioni diverse da quelle previste può provocare situazioni pericolose.

5) USO E MANUTENZIONE DELL'UTENSILE A BATTERIA

- a) **Effettuare la ricarica solo con il caricabatteria specificato dal produttore.** Un caricabatteria adatto a un determinato tipo di blocco batteria può provocare un rischio di incendio se utilizzato con un altro blocco batteria.
- b) **Utilizzare gli elettroutensili solo con blocchi batteria specifici.** L'uso di altri blocchi batteria può provocare il rischio di lesioni e incendi.
- c) **Quando il blocco batteria non è in uso, tenerlo lontano da altri oggetti metallici**

quali fermagli, monete, chiavi, chiodi, viti o altri piccoli oggetti metallici che possono determinare un collegamento tra i terminali. Il cortocircuito dei terminali della batteria può provocare ustioni o incendi.

- d) **In condizioni di abuso, è possibile che la batteria espella del liquido; evitare il contatto. Se dovesse verificarsi un contatto, sciacquare con acqua.** Se il liquido entra in contatto con gli occhi, consultare un medico. Il liquido espulso dalla batteria può causare irritazioni o ustioni.

6) RIPARAZIONI

- a) **L'elettrotensile deve essere riparato da personale qualificato, utilizzando parti di ricambio identiche.** In questo modo viene garantita la sicurezza dell'elettrotensile.

ULTERIORI REGOLE SPECIFICHE PER LA SICUREZZA

Istruzioni di sicurezza per tutti i tipi di seghe

- a) **⚠ PERICOLO: tenere le mani lontane dalla parte da tagliare e dalla lama. Tenere una mano sull'impugnatura ausiliaria o sull'alloggiamento del motore.** Se entrambe le mani tengono la sega, non possono essere tagliate dalla lama.
- b) **Non toccare sotto il pezzo da tagliare.** La cuffia di protezione non protegge dalla lama sotto il pezzo.
- c) **Regolare la profondità di taglio in base allo spessore del pezzo da lavorare.** Sotto il pezzo non dovrebbero essere visibili i denti interi.
- d) **Non tenere mai il pezzo da tagliare tra le mani o sulle gambe. Fissare il pezzo da tagliare su una piattaforma stabile.** È importante disporre il pezzo da tagliare in modo corretto per ridurre al minimo l'esposizione del corpo, il blocco della lama o la perdita di controllo.
- e) **Tenere l'elettrotensile da superfici di presa isolate quando viene effettuata un'operazione in cui l'utensile di taglio può venire a contatto con cavi nascosti.** Il contatto con un cavo "in tensione" scoperto metterà "in tensione" anche le parti metalliche dell'elettrotensile e potrebbe causare uno shock elettrico all'operatore.
- f) **Durante la segatura, usare sempre una barra di appoggio o una barra guida.** In questo modo è possibile rendere più preciso il taglio e ridurre la probabilità di blocco della lama.

- g) **Usare sempre lame con fori di dimensione e forma corrette (a rombo o circolari).** Le lame non adatte al pezzo di montaggio della sega segheranno in modo irregolare, causando perdita di controllo.

- h) **Non usare mai rondelle o bulloni danneggiati o non idonei.** Le rondelle e il bullone della lama sono stati ideati appositamente per la sega, per ottime prestazioni e sicurezza di utilizzo.

Cause e prevenzione dei contraccolpi

- Il contraccolpo è una reazione improvvisa a una lama schiacciata, bloccata o allineata male che causa il sollevamento della sega senza controllo dal pezzo lavorato e lo spostamento verso l'operatore;
- Quando la lama viene schiacciata o bloccata dalla fine del taglio, essa si blocca e la reazione del motore proietta rapidamente l'unità verso l'operatore;
- Se la lama si distorce o non è più allineata al taglio, i denti sul filo posteriore della lama possono conficcarsi nel dorso del legno causando la fuoriuscita della lama dal taglio e il suo spostamento verso l'operatore.

Il contraccolpo è la conseguenza di un utilizzo scorretto della sega e/o di procedure o condizioni di lavoro non adatte, e può essere evitato prendendo le seguenti precauzioni:

- a) **Tenere sempre la sega con entrambe le mani e con una presa salda e posizionare le braccia in modo da resistere alla forza del contraccolpo. Posizionarsi lateralmente alla lama, non in linea con la lama.** Il contraccolpo potrebbe causare lo scatto all'indietro della sega, ma la sua forza può essere controllata dall'operatore, se vengono adottate le adeguate precauzioni.
- b) **Quando la lama è bloccata o quando un taglio viene interrotto per qualsiasi motivo, rilasciare l'interruttore e tenere la sega immobile nel materiale lavorato fino al completo arresto della lama. Non tentare mai di rimuovere la sega dal materiale lavorato o di estrarla mentre la lama è ancora in movimento. In caso contrario potrebbe verificarsi un contraccolpo.** Individuare e adottare le misure necessarie per eliminare la causa del blocco della lama.
- c) **Quando si deve riavviare la sega nel materiale lavorato, centrare la lama nel taglio e controllare che i denti non siano**

inseriti nel materiale. Se la lama è bloccata, quando l'utensile viene riavviato può sollevarsi dal pezzo da lavorare o causare contraccolpi.

- d) **Per ridurre al minimo il rischio di schiacciamento della lama e contraccolpi, usare pannelli grandi.** I pannelli più ampi infatti tendono ad insaccarsi sotto il loro stesso peso. Occorre inserire dei sostegni sotto il pannello, su entrambi i lati, vicino alla linea di taglio e al bordo del pannello stesso.
- e) **Non utilizzare lame non affilate o danneggiate.** Lame non affilate o montate in modo errato formano tagli stretti che comportano un'eccessiva frizione, il blocco della lama e contraccolpi.
- f) **Le leve di arresto della regolazione della profondità della lama e dell'inclinazione devono essere strette e fissate prima di effettuare il taglio.** Se la regolazione della lama si modifica durante il taglio, potrebbe causare un blocco e un contraccolpo.
- g) **Prestare molta attenzione quando si effettua un "taglio a tuffo" in pareti esistenti o altre intercapedini.** La lama sporgente potrebbe tagliare oggetti che possono causare un contraccolpo.

Istruzioni di sicurezza per seghe circolari

- a) **Prima di ogni utilizzo, controllare che la cuffia di protezione si chiuda adeguatamente. Non utilizzare la sega se la cuffia di protezione non si muove liberamente e non racchiude la lama all'istante. Mai stringere o fissare la cuffia di protezione con la lama scoperta.** Se la sega sfugge accidentalmente, la cuffia di protezione potrebbe piegarsi. Verificare che la cuffia di protezione si muova liberamente e non tocchi la lama o altre parti, in tutti gli angoli e le profondità di taglio.
- b) **Controllare il funzionamento e la condizione della molla di richiamo della cuffia di protezione. Se la cuffia di protezione e la molla non funzionano correttamente, devono essere sistemate prima dell'uso.** La cuffia di protezione potrebbe funzionare lentamente a causa di parti danneggiate, depositi viscosi o un accumulo di detriti.
- c) **Verificare che la piastra di guida della sega non si sposti durante l'esecuzione del "taglio a tuffo" con l'inclinazione della lama diversa da 90°.** Lo spostamento laterale della lama causerà un blocco e probabilmente un contraccolpo.

- d) **Controllare sempre che la cuffia di protezione copra la lama prima di poggiare la sega sul banco o sul pavimento.** Una lama non protetta e in movimento causerà lo spostamento della sega a ritroso, tagliando tutto ciò che trova. Fare attenzione al tempo necessario per l'arresto della lama dopo avere spento la sega.

Ulteriori istruzioni di sicurezza per tutti i tipi di seghe con coltello fenditore

- a) **Utilizzare un coltello fenditore adeguato alla lama usata.** Affinché il coltello fenditore funzioni, occorre che sia più spesso del corpo della lama ma più sottile dei denti.
- b) **Regolare il coltello fenditore come descritto nel manuale di istruzioni.** Distanza, posizione e allineamento errati possono rendere inefficace il coltello fenditore per quanto riguarda la prevenzione di contraccolpi.
- c) **Affinché il coltello fenditore funzioni, occorre innestarlo nel materiale lavorato.** Il coltello fenditore non consente di prevenire i contraccolpi durante tagli corti.
- d) **Non utilizzare la sega se il coltello fenditore è piegato.** Anche un piccolo ostacolo può rallentare la velocità di chiusura di una cuffia di protezione.

Ulteriori istruzioni di sicurezza per le seghe circolari

- **Indossare le protezioni per le orecchie.** L'esposizione al rumore può causare la perdita dell'udito.
- **Indossare una maschera antipolvere.** L'esposizione a particelle di polvere può causare problemi respiratori e possibili lesioni.
- **Non utilizzare lame di diametro maggiore o minore di quello consigliato.** Fare riferimento ai dati tecnici per le corrette capacità di taglio. Utilizzare soltanto le lame specificate in questo manuale, conformi alla norma EN 847-1.
- **Non usare mai dischi di taglio abrasivi.**

Rischi residui

- **Nonostante il rispetto delle normative pertinenti in materia di sicurezza e la messa in opera di dispositivi di protezione, è impossibile eliminare tutti i rischi residui.**

ITALIANO

Ad esempio:

- Menomazione dell'udito.
- Rischio di infortuni causati dalle parti scoperte del disco da taglio in rotazione.
- Rischio di lesioni durante la sostituzione del disco.
- Rischio di inalazione di polvere dei materiali che, quando vengono tagliati, possono essere nocivi.

Etichette sull'utensile

Sull'utensile è presente il seguente pittogramma:



Diametro della lama

Ulteriori istruzioni per la sicurezza dei blocchi batteria



AVVERTENZA: pericolo di incendio!
Evitare il cortocircuito tramite metallo dei contatti di un blocco batteria non inserito. Non conservare o trasportare il blocco batteria senza applicare sui contatti l'apposita calotta.

- Il fluido della batteria, una soluzione al 25-30% di idrossido di potassio, può essere dannoso. Nel caso il liquido elettrolita venisse in contatto con la pelle, lavare immediatamente con acqua e sapone per diversi minuti. In caso di contatto con gli occhi, sciacquare con abbondante acqua pulita per almeno 10 minuti. Consultare un medico.
- Mai tentare di aprire un blocco batteria, per nessun motivo.

Ulteriori istruzioni per la sicurezza di blocchi batteria e caricatori

- Assicurarsi che il blocco batteria sia asciutto e pulito prima di inserirlo nel caricabatteria.
- Per il caricamento dei blocchi batteria NiMH DEWALT, utilizzare solamente caricatori con l'indicazione "NiMH" o "NiMH + NiCd".
- Non trasportare mai il caricabatteria tenendolo per il cavo. Non tirare mai il cavo per scollegare l'elettrodotensile dalla presa di rete. Tenere il cavo lontano da fonti di calore, olio e bordi taglienti.
- Non esporre il caricabatteria alla pioggia o all'umidità.
- Non tentare di caricare blocchi batteria umidi.
- Non tentare mai di aprire un blocco batteria, per nessun motivo.

- Per lo smaltimento del blocco batteria, seguire sempre le istruzioni in fondo a questo manuale.
- Quando non vengono utilizzati, caricatori e blocchi batteria devono essere conservati in un luogo asciutto, lontano dalla portata dei bambini.

ISTRUZIONI PER LA CONSERVAZIONE

1. Il luogo migliore per conservare le batterie è fresco e asciutto, lontano dalla luce diretta del sole e da temperature estreme.
2. Una conservazione prolungata non danneggerà il blocco batteria o il caricabatteria. Nelle condizioni appropriate, essi possono essere conservati per 5 o più anni.

Etichette su caricabatteria e blocco batteria

Oltre alle indicazioni grafiche utilizzate nel manuale, le etichette sul caricabatteria e sul blocco batteria riportano i seguenti pittogrammi:



Leggere il manuale di istruzioni prima dell'uso.



Batteria in carica



Batteria carica



Batteria difettosa



Ritardo dovuto a riscaldamento/raffreddamento



Non testare con oggetti conduttori



Non caricare blocchi batterie danneggiati



Utilizzare solo con blocchi batteria DEWALT; altri blocchi batteria possono esplodere, provocando infortuni e danni.



Non esporre all'acqua.



Sostituire immediatamente i cavi difettosi.



Caricare a temperature comprese tra 4 °C e 40 °C.



Smaltire il blocco batteria con la dovuta attenzione all'ambiente.



Non gettare nelle fiamme il blocco batteria NiMH/NiCd+.



Blocchi batteria NiMH and NiCd.



Per il tempo di caricamento, vedere i dati tecnici.

Caricabatteria

I caricabatteria DE9130 supportano blocchi batteria DEWALT NiCd e NiMH con valori compresi tra 7,2 e 18 V.

Blocco batteria (fig. 1)

TIPO DI BATTERIA

Il modello DC352 utilizza blocchi batteria a 18 volt.

Carica del blocco batteria (fig. 2)

Quando si carica il blocco batteria (n) per la prima volta, o dopo un lungo periodo di inutilizzo, la carica massima accettata è pari all'80%. Dopo diversi cicli di carica e scarica, il blocco batteria raggiunge la massima capacità. Verificare sempre l'alimentazione prima di caricare il blocco batteria. Se l'alimentazione funziona ma il blocco batteria non viene caricato, consegnare il caricabatteria a un agente per le riparazioni autorizzato DEWALT. Durante la ricarica, il caricabatteria e il blocco batteria possono riscaldarsi. » una situazione normale, che non indica la presenza di un problema.



ATTENZIONE: Non caricare il blocco batteria a temperature ambiente inferiori a 4 °C o superiori a 40 °C. Temperatura di carica consigliata: circa 24 °C.

Per caricare il blocco batteria (n), inserirlo nel caricabatteria (o) come mostrato, quindi inserire la spia del caricabatteria. Verificare il corretto inserimento del blocco batteria nel caricabatteria. La spia di carica rossa lampeggerà. Dopo circa un'ora, la spia smette di lampeggiare e rimane accesa. Il blocco batteria è completamente carico. Il blocco batteria può essere rimosso in qualsiasi momento o lasciato nel caricabatteria collegato per un lungo periodo (massimo 14 giorni).

Calotta della batteria (fig. 3)

La dotazione comprende una calotta protettiva per la batteria (p), da utilizzare per coprire i contatti di un blocco batteria non in uso. Se non si applica

la calotta protettiva, gli oggetti in metallo possono provocare un corto circuito dei contatti, creando pericolo di incendi e danneggiando il blocco batteria.

1. Rimuovere la calotta protettiva per la batteria (p) prima di inserire il blocco batteria (n) nel caricabatteria o nello strumento (fig. 3A).
2. Posizionare la calotta protettiva sui contatti subito dopo aver rimosso il blocco batteria dal caricabatteria (fig. 3B).



AVVERTENZA: verificare di aver applicato il blocco batteria prima di conservare o trasportare un blocco batteria non in uso.

Rinnovamento automatico

La modalità di rinnovamento automatico permette di equalizzare o bilanciare le singole celle del blocco batteria per ripristinarne la massima capacità. È opportuno rinnovare i blocchi batteria per l'intera notte ogni 10 cicli di caricamento/scaricamento oppure quando il blocco non garantisce più le stesse prestazioni.

Per rinnovare il blocco batteria, inserirlo nel caricabatteria come di consueto. La spia rossa lampeggia in modo continuo per indicare che è iniziato il ciclo di caricamento.

Al termine del ciclo di caricamento di un'ora, la spia rimane accesa e non lampeggia più. Il blocco batteria è completamente carico e può essere utilizzato.

Se il blocco batteria viene lasciato nel caricabatteria dopo il periodo iniziale di un'ora, il caricabatteria avvia automaticamente la modalità di rinnovamento. Questa modalità prosegue per otto ore, ma il blocco batteria può essere rimosso in qualsiasi momento.

Ritardo dovuto a riscaldamento/raffreddamento

Quando il caricabatteria rileva che un blocco batteria è troppo caldo o troppo freddo, viene provocato automaticamente un ritardo per sospendere il caricamento fino al raggiungimento di una temperatura adeguata della batteria. Il caricabatteria passa quindi automaticamente alla modalità di carica della batteria. Questa funzionalità garantisce la massima vita utile della batteria. Se è attiva la modalità di ritardo dovuto a riscaldamento/raffreddamento, la spia rossa lampeggia a lungo, quindi brevemente.

Contenuto della confezione

La confezione contiene:

- 1 sega circolare a tuffo

ITALIANO

- 1 brugola
- 2 blocchi batteria (DC352KB)
- 1 caricabatteria (DC352KB)
- 1 manuale di istruzioni
- 1 disegno esploso
 - *Accertarsi che l'elettrotensile, le parti o gli accessori non presentino danni subiti durante il trasporto.*
 - *Prima dell'uso, trovare il tempo di leggere con attenzione il presente manuale.*

Descrizione (figura 1-4)



AVVERTENZA: non modificare mai l'elettrotensile o le sue parti. Si potrebbero provocare danni o lesioni personali.

UTILIZZO PREVISTO

La sega circolare a tuffo DC352 è progettata per applicazioni di taglio professionali e per il taglio di prodotti in legno.

NON utilizzare sul bagnato o in presenza di liquidi o gas infiammabili.

Questa solida sega circolare a tuffo è un elettrotensile professionale. **NON** lasciare che i bambini entrino in contatto con l'utensile. È necessaria una supervisione quando questo utensile è usato da personale inesperto.

- a. interruttore di abbassamento
- b. interruttore di accensione/spegnimento
- c. impugnatura principale
- d. scarpa
- e. manopola di regolazione dell'inclinazione
- f. manopole di regolazione della profondità
- g. scala graduata per la profondità
- h. impugnatura anteriore
- i. bocchettone di evacuazione trucioli
- j. regolatore del binario
- k. lama
- l. pulsante di arresto
- m. leva di arresto
- n. blocco batteria
- o. caricabatteria
- p. calotta protettiva batteria
- q. pulsante di rilascio della batteria
- r. vite di fissaggio della lama
- s. flangia esterna
- t. flangia interna
- u. coltello fenditore
- v. vite del coltello fenditore
- w. indicatore di taglio
- x. manopola anticontraccolpi
- y. cuffia di protezione esterna
- z. binario guida
- aa. morsa
- bb. indicatori di posizione della lama

Sicurezza elettrica

Il motore elettrico è predisposto per operare con un'unica tensione. Verificare sempre che la tensione del blocco batteria corrisponda alla tensione sulla targhetta. Verificare inoltre che la tensione del caricabatteria corrisponda a quella della rete elettrica.



Il caricabatteria DEWALT È dotato di doppio isolamento secondo la norma EN 60335; pertanto non È necessaria la messa a terra.

Se il cavo di alimentazione è danneggiato, è necessario sostituirlo con un cavo apposito, disponibile presso il centro di assistenza DEWALT.

(CH) Per la sostituzione del cavo di alimentazione, utilizzare sempre la spina di tipo prescritto.

Tipo 11 per la classe II (doppio isolamento) - utensili elettrici

Tipo 12 per la classe I (messa a terra) - utensili elettrici

(CH) Gli apparecchi portatili, utilizzati in ambiente esterno, devono essere collegati ad un interruttore differenziale.

Uso di una prolunga

È preferibile non utilizzare una prolunga, tranne nei casi in cui sia assolutamente necessario. Utilizzare una prolunga approvata, adatta per la tensione in ingresso del caricabatteria (vedere i dati tecnici). La dimensione minima del conduttore è 1 mm²; la lunghezza massima È 30 m.

MONTAGGIO E REGOLAZIONI



ATTENZIONE: prima di effettuare montaggio e regolazioni, rimuovere sempre il blocco batteria. Spegnerne sempre l'utensile prima di inserire o rimuovere il blocco batteria.



ATTENZIONE: usare solo blocchi batteria e caricabatteria DEWALT.

Inserimento e rimozione del blocco batteria dall'utensile (fig. 2)



AVVERTENZA: per ridurre il rischio di lesioni personali, spegnere lo strumento e disconnettere la spina dalla presa di corrente prima di installare e rimuovere qualunque accessorio, prima di regolare le impostazioni o durante le riparazioni. Assicurarsi che l'interruttore sia in posizione OFF. Un avvio accidentale può causare lesioni personali.

1. Inserire il blocco batteria (n) nel manico fino a udire uno scatto.
2. Per rimuovere il blocco batteria, premere i due pulsanti di rilascio (q) contemporaneamente ed estrarre il blocco dal manico.

Regolazione dell'angolo di inclinazione (fig. 1)

L'angolo di inclinazione può essere regolato a un valore compreso tra 0° e 47°.

1. Allentare le manopole di regolazione dell'inclinazione (e).
2. Impostare l'angolo di inclinazione inclinando la scarpa della sega (d) finché il segno indica l'angolo desiderato sulla scala graduata della profondità (g).
3. Stringere le manopole di regolazione dell'inclinazione (e).

Sostituzione della lama della sega (fig. 4, 5)

1. Premere il pulsante di arresto (l).
2. Spingere verso il basso la sega circolare a tuffo per bloccarla (posizione per la sostituzione della lama).
3. Ruotare la leva di arresto (m) in senso orario fino a quando si blocca.
4. Spingere verso il basso la leva di arresto (m) e ruotare la lama fino a trovare la posizione di arresto.

NOTA: La lama (k) ora è bloccata e non può essere girata a mano.

5. Svitare la vite di fissaggio della lama (r) in senso antiorario per estrarla.
6. Rimuovere la flangia esterna (s) e la lama usata (k). Sistemare la nuova lama sulla flangia interna (t).

7. Riposizionare la flangia esterna (s) e la vite di fissaggio della lama (r). Ruotare la vite a mano in senso orario.

NOTA: la lama della sega e la sega circolare a tuffo DEVONO ruotare nella stessa direzione.

8. Serrare saldamente la vite di fissaggio della lama con la brugola.
9. Ruotare la leva di arresto (m) in senso antiorario fino a quando si blocca.
10. Riportare la sega circolare a tuffo in posizione elevata.
11. Spingere in avanti l'interruttore di abbassamento (a) per bloccare la lama della sega sostituita.

Regolazione del coltello fenditore (fig. 5)

Per la corretta regolazione del coltello fenditore (u), fare riferimento alla figura 3. Regolare il gioco del coltello fenditore dopo aver sostituito la lama o quando necessario.

1. Seguire i passaggi 1-4 della sezione *Sostituzione della lama della sega*.
2. Allentare la vite di regolazione del coltello fenditore (v) con una brugola e sistemare il coltello fenditore come mostrato in figura 3.
3. Stringere la vite di regolazione del coltello fenditore (v).
4. Ruotare la leva di arresto (m) in senso antiorario fino a quando si blocca.
5. Riportare la sega circolare a tuffo in posizione elevata.

Regolazione della profondità di taglio (fig. 6)

La profondità di taglio può essere regolata da 0 a 60 mm senza binario guida montato; con il binario guida montato: da 0 a 55 mm.

1. Allentare la manopola di regolazione della profondità (f) e spostare il puntatore per ottenere la corretta profondità di taglio.
2. Stringere la manopola di regolazione della profondità (f).

NOTA: per risultati ottimali, lasciare sporgere la lama della sega dal pezzo da lavorare di circa 3 mm (fig. 5).

USO



ATTENZIONE: prima di utilizzare la sega circolare a tuffo, assicurarsi SEMPRE che tutte le parti funzionino correttamente.

Istruzioni per l'uso



AVVERTENZA: osservare sempre le istruzioni per la sicurezza e le normative vigenti.

Accensione e spegnimento (figura 1)

Premere l'interruttore di accensione/spegnimento (b) per accendere la sega circolare a tuffo.

Presca e guida dell'utensile (fig. 7, 8)



AVVERTENZA:

- Fissare **SEMPRE** il pezzo in modo che non possa spostarsi durante la lavorazione.
- Spingere l'utensile **SEMPRE** in avanti. **MAI** tirare all'indietro l'utensile verso di sé.
- Maneggiare **SEMPRE** la sega circolare a tuffo con tutte e due le mani. Posizionare una mano sull'impugnatura principale (c) e l'altra mano sull'impugnatura anteriore (h) come mostrato in figura 7.
- Utilizzare **SEMPRE** la morsa per bloccare il pezzo sul binario come mostrato in figura 8.
- Assicurarsi che il filo non si trovi sul percorso della sega.
- Tenere l'utensile dall'impugnatura principale (c) e dall'impugnatura anteriore (h) per guidare correttamente la sega.
- L'indicatore di taglio (w) mostra la linea di taglio per i tagli a 0° e 47° (senza binario guida).
- L'indicatore di posizione della lama (bb) mostra la posizione della lama in caso di abbassamento completo.
- Per risultati ottimali, fissare il pezzo da lavorare capovolto.

TAGLIO

1. Sistemare l'utensile con la parte anteriore della base della sega sul pezzo da lavorare.
2. Premere l'interruttore di accensione/spegnimento per accendere la sega.
3. Spingere in avanti l'interruttore di abbassamento (a), spingere verso il basso la sega in base alla profondità di taglio impostata e spingerla in avanti nella direzione di taglio.

TAGLI A TUFFO



ATTENZIONE: per evitare contraccolpi, durante le lavorazioni a tuffo DEVONO essere osservate le seguenti istruzioni:

- Sistemare l'utensile sul binario guida e rilasciare la manopola anticontraccolpi (x) ruotandola in senso antiorario.
- Accendere l'utensile e spingere lentamente la sega verso il basso, in base alla profondità di taglio impostata, e in avanti nella direzione di taglio. Gli indicatori di taglio (w) mostrano i punti di taglio anteriore e posteriore assoluti della lama della sega (dia. 165 mm) alla massima profondità di taglio e usando il binario guida.
- Se si è verificato un contraccolpo durante il taglio a tuffo, ruotare la manopola anticontraccolpi (x) in senso antiorario per liberarla dal binario.
- Terminato il taglio a tuffo, ruotare la manopola anticontraccolpi (x) in senso orario per metterla in posizione di arresto.

Sistema di guida (fig. 1, 7)

I binari guida, disponibili in diverse lunghezze, consentono tagli precisi e puliti e proteggono contemporaneamente la superficie del manufatto da eventuali danneggiamenti.

Insieme agli accessori aggiuntivi, il sistema di guida permette di portare a termine tagli obliqui precisi, tagli a 45° e lavori di montaggio.

Bloccando il pezzo con una morsa ci si assicura una presa salda e una lavorazione in tutta sicurezza.

Il margine di guida della sega circolare a tuffo deve essere molto ridotto per ottenere i migliori risultati di taglio e può essere impostato con i due regolatori del binario (j).

1. Allentare le viti all'interno del regolatore del binario per correggere il margine di guida.
2. Regolare la manopola fino a quando la sega si blocca sul binario.
3. Ruotare nell'altro senso la manopola finché la sega non scivola facilmente.
4. Mantenere il regolatore del binario in quella posizione e fissare nuovamente la vite.

NOTA: SEMPRE regolare di nuovo il sistema per l'utilizzo con altri binari.

PROTEZIONE ANTISCHEGGE

Il binario guida è dotato di una protezione antiscegge che deve essere tagliata su misura prima del primo utilizzo:

IMPORTANTE: SEMPRE leggere e seguire le istruzioni del sistema di guida prima di tagliare la protezione antiscegge.

1. Impostare la velocità della sega circolare a tuffo al livello 5.
2. Sistemare il binario guida su un pezzo di legno.
3. Impostare la sega circolare a tuffo a una profondità di taglio di 5 mm.
4. Sistemare la sega sull'estremità posteriore del binario guida.
5. Accendere la sega, spingerla verso il basso in base alla profondità di taglio impostata e tagliare la protezione antiscegge per tutta la sua lunghezza con un movimento continuo. Il bordo della protezione antiscegge ora corrisponde esattamente al filo della lama.



ATTENZIONE: per ridurre il rischio di infortuni, fissare **SEMPRE** il binario guida (z) con una morsa (aa).

Taglio delle porte (fig. 9)

1. Sistemare la sega circolare a tuffo con la cuffia di protezione esterna (y) su un pavimento piano e pulito.
2. Premere la scarpa (d) con il lato anteriore sulla porta fino a raggiungere la profondità di taglio regolata.

Estrazione della polvere (fig. 1)

L'utensile è dotato di un bocchettone di evacuazione trucioli (i).



ATTENZIONE: collegare **SEMPRE** la sega circolare a tuffo a un dispositivo di aspirazione trucioli.



ATTENZIONE: utilizzare **SEMPRE** un dispositivo di aspirazione trucioli conforme alle normative sull'emissione di polveri.

MANUTENZIONE

Questo elettroutensile DEWALT È stato progettato per funzionare a lungo con una minima manutenzione. L'uso prolungato in buone condizioni dipende dalla corretta manutenzione dell'utensile e dalla sua pulizia periodica.



AVVERTENZA: per ridurre il rischio di lesioni personali, spegnere lo strumento e disconnettere la spina dalla presa di corrente prima di installare e rimuovere qualunque accessorio, prima di regolare le

impostazioni o durante le riparazioni. Assicurarsi che l'interruttore sia in posizione OFF. Un avvio accidentale può causare lesioni personali.



ATTENZIONE: se la lama della sega è usurata, sostituirla con una nuova lama affilata.



Lubrificazione

L'elettroutensile non richiede lubrificazioni aggiuntive.



Pulizia



ATTENZIONE: soffiare via lo sporco e la polvere dall'unità con aria secca non appena si nota l'accumulo di sporco sia all'interno che intorno alle prese d'aria. Indossare occhiali di protezione a norma e una maschera di protezione a norma quando si effettua questa procedura.



ATTENZIONE: mai utilizzare solventi o altre sostanze chimiche aggressive per pulire le parti non metalliche dell'utensile. Queste sostanze potrebbero indebolire i materiali utilizzati per costruire tali parti. Utilizzare un panno inumidito solo con acqua e con un sapone delicato. Non lasciare mai che un liquido penetri all'interno dell'utensile e non immergere mai alcuna parte dell'utensile in un liquido.

Accessori opzionali



AVVERTENZA: poiché non sono stati testati con il prodotto, l'uso di accessori diversi da quelli offerti da DEWALT con l'elettroutensile potrebbe essere pericoloso. Per ridurre il rischio di lesioni personali, si consiglia di utilizzare soltanto accessori raccomandati da DEWALT.

DEWALT vende delle lame appositamente concepite per questa sega circolare a tuffo.

Rivolgersi al rivenditore per ulteriori informazioni sugli accessori disponibili.

Protezione dell'ambiente



Raccolta differenziata. Questo prodotto non deve essere smaltito con i normali rifiuti domestici.

Se il prodotto DEWALT deve essere sostituito o non è più utilizzato, non effettuare lo smaltimento con i rifiuti domestici. Consegnare il prodotto per la raccolta differenziata.



La raccolta differenziata di prodotti usati e imballaggi permette il riciclo e il riutilizzo dei materiali. Il riutilizzo di materiali riciclati aiuta a impedire l'inquinamento ambientale e riduce la richiesta di materiali grezzi.

Secondo le normative locali, la raccolta differenziata di prodotti elettrici può avvenire a domicilio, presso le sedi di raccolta comunali oppure presso il rivenditore all'acquisto di un nuovo prodotto.

DEWALT offre un servizio di ritiro e riciclaggio dei suoi prodotti alla fine della loro vita utile. Per usufruire di questo servizio, restituire il prodotto a un tecnico autorizzato per le riparazioni, che lo raccoglie per conto del cliente.

È possibile individuare il tecnico per le riparazioni autorizzato più vicino rivolgendosi all'ufficio DEWALT di zona all'indirizzo indicato nel presente manuale. In alternativa, un elenco dei tecnici per le riparazioni autorizzati DEWALT, con i dettagli completi del servizio post-vendita e i contatti, è disponibile su Internet all'indirizzo www.2helpU.com.



Blocco batteria ricaricabile

Questo blocco batteria di lunga durata deve essere ricaricato quando non è in grado di produrre energia sufficiente per svolgere lavori in precedenza eseguiti senza problemi. Alla fine della sua durata tecnica, deve essere smaltita con la dovuta attenzione per l'ambiente:

- Scaricare completamente il blocco batteria, quindi estrarlo dall'utensile.
- Le celle Li-Ion, NiCd e NiMH sono riciclabili. Consegnarli al rivenditore o a un servizio di riciclaggio di zona. I blocchi batteria raccolti vengono riciclati o smaltiti in modo corretto.

GARANZIA

• GARANZIA DI SODDISFAZIONE 30 GIORNI SENZA RISCHI •

Se non si è del tutto soddisfatti delle prestazioni dello strumento DEWALT, è possibile restituirlo al luogo di acquisto entro 30 giorni, completo come all'acquisto, per ottenere un rimborso completo o una sostituzione. È necessario mostrare una prova di acquisto.

• CONTRATTO DI ASSISTENZA GRATUITA PER UN ANNO •

Nei 12 mesi successivi all'acquisto, la manutenzione e la riparazione dello strumento DEWALT vengono eseguite gratuitamente da agenti per le riparazioni autorizzati DEWALT. È necessario mostrare una prova di acquisto. Sono comprese la manodopera e le parti di ricambio degli elettrodomestici. Accessori esclusi.

• GARANZIA COMPLETA DI UN ANNO •

Se il prodotto DEWALT risulta difettoso a causa dei materiali o della manodopera, è garantita la sostituzione gratuita di tutte le parti difettose o, a discrezione dell'azienda, la sostituzione gratuita dell'unità per un periodo di 12 mesi dalla data di acquisto, alle seguenti condizioni:

- Il prodotto non è stato utilizzato in modo scorretto.
- Non sono state tentate riparazioni da parte di persone non autorizzate.
- È stata fornita una prova d'acquisto. Questa garanzia è offerta in aggiunta ai diritti garantiti ai consumatori.

Per conoscere l'ubicazione dell'agente per le riparazioni DEWALT autorizzato di zona, telefonare al numero indicato sulla copertina posteriore del manuale. In alternativa, un elenco degli agenti per le riparazioni autorizzati DEWALT, con i dettagli completi del servizio post-vendita, è disponibile su Internet all'indirizzo www.2helpU.com.

DC352 SNOERLOZE INVAL-CIRKELZAAG

Gefeliciteerd!

U hebt gekozen voor elektrisch gereedschap van DEWALT. Jarenlange ervaring, uitgebreide productontwikkeling en innovatie hebben van DEWALT een van de betrouwbaarste partners gemaakt voor gebruikers van professionele elektrische werktuigen.

Technische gegevens

DC352		
Spanning	V _{DC}	18
Vermogen	W	390
Onbelaste snelheid	min ⁻¹	3200
Bladdiameter	mm	165
Maximale Slijdiepte		
90° (zonder geleidingsrail)	mm	60
90° (met geleidingsrail)	mm	55
Bladopening	mm	20
Schuine hoekafstelling		47°
Gewicht (zonder batterijset)	kg	4,6
Accu DE9503		
Accutype		NiMH
Spanning	V _{DC}	18
Capaciteit	Ah	2.6
Gewicht	kg	1.0
Lader DE9116		
Netspanning	V _{AC}	230
Accutype		NiCd/NiMH
Geschatte oplaadtijd	min	30
Gewicht	kg	0,52
Zekeringen		
Europa	230 V-gereedschap	10 ampère, stroomnet
Verenigd Koninkrijk & Ierland	230 V gereedschap	13 ampère, stekkers

Het in dit informatieblad gegeven trillingsuitstootniveau werd gemeten in overeenstemming met een in EN 60745 gegeven gestandaardiseerde test en kan worden gebruikt om een stuk gereedschap met een ander te vergelijken. Het kan worden gebruikt voor een voorlopige beoordeling van blootstelling.



WAARSCHUWING: Het aangegeven trillingsemissieniveau vertegenwoordigt de belangrijkste toepassingen van het gereedschap. Maar als het gereedschap wordt gebruikt voor

andere toepassingen, met verschillende accessoires of als het niet goed wordt onderhouden, dan kan de trillingsemissie verschillend zijn. Dit kan het blootstellingsniveau aanzienlijk verhogen over de hele werkperiode.

Een schatting van het blootstellingsniveau voor trilling moet ook rekening houden met hoe vaak het gereedschap uitgeschakeld is of wanneer het gereedschap wel aan staat maar niet daadwerkelijk gebruikt wordt. Dit kan het blootstellingsniveau aanzienlijk verlagen over de hele werkperiode.

Bepaal extra veiligheidsmaatregelen om de gebruiker te beschermen tegen trillingseffecten zoals: onderhoud het gereedschap en de accessoires, houd de handen warm, organisatie van werkpatronen.

DC352		
L _{PA} (geluidsdruk)	dB(A)	91
K _{PA} (geluidsdruk)	dB(A)	4,8
L _{WA} (akoestisch vermogen)	dB(A)	102
K _{WA} (akoestisch vermogen)	dB(A)	4,8
Totale trillingswaarden (triax vectorsom) bepaald conform EN60745:		
DC352	Trillingswaarde =	1,8 m/s ²
	Onzekerheid K =	1,5 m/s ²

Definities: Veiligheidsrichtlijnen

De definities hieronder beschrijven de ernstgraad voor elk signaalwoord. Gelieve de handleiding te lezen en op deze symbolen te letten.



GEVAAR: Wijst op een dreigende gevaarlijke situatie die, indien niet vermeden, **zal leiden tot de dood of ernstige verwondingen**.



WAARSCHUWING: Wijst op een mogelijk gevaarlijke situatie die, indien niet vermeden, **zou kunnen leiden tot de dood of ernstige letsels**.



VOORZICHTIG: Wijst op een mogelijk gevaarlijke situatie die, indien niet vermeden, **kan leiden tot kleine of matige letsels**.

NEDERLANDS

VOORZICHTIG: Indien gebruikt zonder het veiligheidsalarmsymbool wijst dit op een mogelijk gevaarlijke situatie die, indien niet vermeden, **kan** leiden tot **schade aan eigendommen**.



Wijst op risico van een elektrische schok.



Wijst op brandgevaar.

EG-conformiteitsverklaring



DC352

DEWALT verklaart dat deze onder "technische gegevens" beschreven producten werden ontworpen in overeenstemming met: 2006/95/EC, 98/37/EC, 2004/108/EC, EN 60745-1, EN 60745-2-5, EN 55014-1, EN 55014-2.

Voor meer informatie kunt u contact opnemen met DEWALT op onderstaand adres, of kunt u de achterzijde van de handleiding raadplegen.

Ondergetekende is verantwoordelijk voor het samenstellen van het technische bestand en legt deze verklaring af namens DEWALT.

Horst Grossmann
Vice-president Techniek en productontwikkeling
DEWALT, Richard-Slinger-Strasse 11,
D-65510, Idstein, Duitsland
16/08/2007



WAARSCHUWING: lees de handleiding met instructies om de kans op letsels te verminderen.

Algemene veiligheidswaarschuwingen voor elektrische werktuigen



WAARSCHUWING! Lees alle veiligheidswaarschuwingen en alle instructies. Geen acht slaan op de waarschuwingen en instructies kan leiden tot een elektrische schok, brand en/of ernstig letsel.

BEWAAR ALLE WAARSCHUWINGEN EN INSTRUCTIES VOOR LATER GEBRUIK.

De term 'elektrisch gereedschap' in de waarschuwingen verwijst naar uw elektrische gereedschap met netvoeding (met snoer) of accugedreven (snoerloos) elektrisch gereedschap.

1) VEILIGHEID VAN HET WERKGEBIED

- Houd het werkgebied schoon en zorg voor goede verlichting.** Rommelige of donkere plekken vragen om ongelukken.
- Gebruik geen elektrisch werktuig in een explosieve omgeving, zoals in de buurt van brandbare vloeistoffen, gasen of stof.** Elektrische werktuigen creëren vonken waardoor stof of dampen vuur kunnen vatten.
- Houd kinderen en omstanders op een afstand tijdens het gebruik van een elektrisch werktuig.** Verstrooidheid kan leiden tot verlies van controle over het werktuig.

2) ELEKTRISCHE VEILIGHEID

- Stekkers van elektrische werktuigen mogen alleen worden gebruikt in een geschikt stopcontact. Pas de stekker op geen enkele manier aan. Gebruik geen adapterstekkers met een geaard elektrisch werktuig.** Ongemodificeerde stekkers en bijpassende stopcontacten verminderen het risico van elektrische schokken.
- Vermijd lichaamscontact met geaarde oppervlakten zoals leidingen, radiatoren, fornuizen en koelkasten.** Er bestaat een verhoogd risico voor elektrische schokken als uw lichaam geaard is.
- Stel elektrische werktuigen niet bloot aan regen of water.** Als er water in elektrische werktuigen terechtkomt, neemt het risico van een elektrische schok toe.
- Gebruik het snoer niet verkeerd. Gebruik het snoer nooit om een elektrisch werktuig te verplaatsen, te slepen of de stekker uit het stopcontact te trekken. Houd het snoer uit de buurt van hitte, olie, scherpe kanten of bewegende delen.** Beschadigde of verwarde snoeren verhogen het risico van een elektrische schok.
- Als u een elektrisch werktuig buiten bedient, gebruik dan een verlengsnoer dat geschikt is voor gebruik in de open lucht.** Het gebruik van een snoer dat geschikt is voor gebruik in de open lucht, vermindert het risico van een elektrische schok.
- Indien het bedienen van een elektrisch gereedschap in een vochtige plaats niet kan worden vermeden, gebruik dan een voeding beschermd door een RCD**

(residustroomapparaat). Het gebruik van een RCD verlaagt het risico van elektrische schokken.

3) PERSOONLIJKE VEILIGHEID

- a) **Blijf alert, kijk naar wat u doet en gebruik uw gezond verstand als u elektrische werktuigen gebruikt. Gebruik geen elektrische werktuigen als u moe of onder de invloed van drugs, alcohol of medicijnen bent.** Een moment van onoplettendheid tijdens het gebruik van een elektrisch werktuig kan leiden tot ernstig letsel.
- b) **Gebruik een beschermende uitrusting. Draag altijd oogbescherming.** Het gebruik van veiligheidsuitrustingen zoals een stofmasker, antislip-veiligheidsschoenen, een helm of gehoorbescherming, vermindert de kans op letsels.
- c) **Vermijd dat het werktuig onopzettelijk start. Zorg ervoor dat de schakelaar in de stand 'uit' is voordat u aansluit op de stroombron en/of accu bij het opnemen of verdragen van het gereedschap.** Als u elektrische werktuigen met uw vinger op de schakelaar verplaatst, of een elektrisch werktuig aansluit met de schakelaar al aan, kan dit ongevallen tot gevolg hebben.
- d) **Verwijder alle afstelsleutels of moersleutels voordat u het elektrische werktuig aanzet.** Een moersleutel of afstelsleutel die nog vastzit aan een draaiend onderdeel van het elektrische werktuig, kan tot letsels leiden.
- e) **Reik niet te ver. Sta stevig op de grond en behoud voortdurend uw evenwicht.** Hierdoor hebt u in onverwachte omstandigheden een betere controle over het elektrische werktuig.
- f) **Draag geschikte kleding. Draag geen losse kleding of sieraden. Houd uw haar, kleding en handschoenen uit de buurt van bewegende onderdelen.** Losse kleding, sieraden of lang haar kunnen vastraken in bewegende onderdelen.
- g) **Als er hulpmiddelen zijn geleverd voor de verbinding van voorzieningen voor stofafvoer en stofverzameling, zorg dan ervoor dat ze aangesloten zijn en op de juiste manier worden gebruikt.** Stofverzameling kan aan stof gerelateerde gevaren beperken.

4) HET GEBUIK EN ONDERHOUD VAN ELEKTRISCHE WERKTUIGEN

- a) **Forceer het elektrische werktuig niet. Gebruik het juiste elektrische werktuig**

voor uw toepassing. Het gereedschap zal zijn werk beter en veiliger doen tegen de snelheid waarvoor het is bedoeld.

- b) **Gebruik het elektrische werktuig niet als de schakelaar het niet in- en uitschakelt.** Elk werktuig dat niet met de schakelaar kan worden bediend, is gevaarlijk en moet worden gerepareerd.
- c) **Koppel de stekker los van de stroombron en/of accu van het elektrische gereedschap voordat u aanpassingen aanbrengt, accessoires verwisselt of elektrisch gereedschap opbergt.** Dergelijke preventieve veiligheidsmaatregelen verminderen het risico dat het elektrische werktuig toevallig wordt geactiveerd.
- d) **Bewaar elektrische werktuigen die niet worden gebruikt buiten het bereik van kinderen en laat mensen die niet vertrouwd zijn met het elektrische werktuig of met deze instructies het elektrische werktuig niet gebruiken.** Elektrische werktuigen zijn gevaarlijk in de handen van onervaren gebruikers.
- e) **Onderhoud elektrische werktuigen. Controleer op foutieve uitlijning of vastlopen van beweegbare delen, gebroken onderdelen of een andere omstandigheid die de werking van het elektrische werktuig kan beïnvloeden. Als het elektrische werktuig beschadigd is, laat dit dan repareren voordat u het gebruikt.** Veel ongevallen worden veroorzaakt door slecht onderhouden elektrische werktuigen.
- f) **Houd zaagwerktuigen scherp en schoon.** Goed onderhouden zaagwerktuigen met scherpe zaagkanten zullen minder snel vastlopen en zijn makkelijker te gebruiken.
- g) **Gebruik het elektrische werktuig, hulpstukken e.d. overeenkomstig deze instructies en houd daarbij rekening met de werkomstandigheden en het uit te voeren werk.** Het gebruik van het elektrische werktuig voor handelingen die afwijken van die waarvoor het werktuig bedoeld is, zou een gevaarlijke situatie tot gevolg kunnen hebben.

5) GEBUIK EN ONDERHOUD VAN WERKTUIGEN OP BATTERIJ

- a) **Herlaad alleen met de lader die wordt vermeld door de fabrikant.** Een lader die geschikt is voor een bepaalde soort accuset, kan een risico voor brand geven als deze lader wordt gebruikt met een andere accuset.
- b) **Gebruik elektrische werktuigen alleen met speciaal daarvoor bestemde accusets.**

NEDERLANDS

Gebruik van een andere accuset kan een risico voor verwondingen en brand inhouden.

- c) **Wanneer de accu niet wordt gebruikt, houd die dan uit de buurt van andere metalen voorwerpen, zoals paperclips, munten, sleutels, spijkers, schroeven of andere kleine metalen voorwerpen die een verbinding kunnen maken van de ene pool naar de andere.** Het kortsluiten van de polen van de batterij kan leiden tot brandwonden of brand.
- d) **Wanneer de accu onjuist wordt gebruikt, kan vloeistof uit de accu weglekken. Vermijd contact met deze vloeistof. Als er per ongeluk contact ontstaat, spoel dan met water. Raadpleeg een arts wanneer de vloeistof in contact komt met de ogen.** Vloeistof die uit de accu lekt, kan irritatie of brandwonden veroorzaken.

6) SERVICE

- a) **Laat uw elektrische werktuig onderhouden door een erkende onderhoudsmonteur die alleen identieke vervangingsonderdelen gebruikt.** Hiermee wordt de veiligheid van het elektrische werktuig gewaarborgd.

AANVULLENDE SPECIFIEKE VEILIGHEIDSGEGEVINGEN

Veiligheidsinstructies voor alle werkzaamheden

- a) **⚠ GEVAAR: Houd handen uit de buurt van de snijzone en het blad. Houd uw tweede hand op de hulphendel of op de motorbehuizing.** Indien beide handen de zaag vasthouden, kunnen ze gesneden worden door het blad.
- b) **Reik niet onder het werkstuk.** De bescherming kan u niet beschermen tegen het blad onder het werkstuk.
- c) **Stel de snijdiepte af op de dikte van het werkstuk.** Er moet minder dan een volle tand van de bladtanden zichtbaar zijn onder het werkstuk.
- d) **Houd nooit het te snijden stuk in uw handen of tussen uw benen. Bevestig het werkstuk op een stabiel platform.** Het is belangrijk om het werk goed te ondersteunen om blootstelling van het lichaam, het vastraken van het blad of controleverlies tot een minimum te beperken.
- e) **Houd het werktuig vast via de geïsoleerde grijppoppervlakken als u een bewerking**

uitvoert waarbij het snijgereedschap

verborgen bedrading kan raken.

Door contact met een snoer onder spanning zullen blootgestelde metalen onderdelen van het werktuig ook onder spanning komen te staan en de gebruiker elektrocuteren.

- f) **Als u afscheurt, gebruik altijd een langseleider of een geleiding met rechte rand.** Dit verbetert de nauwkeurigheid van het snijden en verlaagt het risico dat het blad klem raakt.
- g) **Gebruik altijd bladen met correcte grootte en vorm (diamant versus rond) van boomopeningen.** Bladen die niet overeenstemmen met de montagehardware van de zaag zullen excentrisch draaien met controleverlies als gevolg.
- h) **Gebruik nooit beschadigde of onjuiste bladsluitingen of bout.** De bladsluitingen en bout werden speciaal ontworpen voor uw zaag, voor optimale prestaties en bedieningsveiligheid.

Oorzaken en voorkomen door de gebruiker van terugslag

- *Terugslag is een plotsse reactie op een klem geraakt of verkeerd gericht zaagblad, wat ertoe leidt dat een niet-bestuurde zaag optilt uit het werkstuk naar de bediener toe;*
- *Als het blad klem raakt of stevig vastzit doordat de snede nauwer wordt, dan blokkeert het blad en de motorreactie stuurt het werktuig snel terug naar de bediener;*
- *Indien het blad gedraaid raakt of verkeerd gericht in de snede, dan kunnen de tanden aan het achtereinde van het blad in het bovenoppervlak van het hout dringen waardoor het blad uit de opening klimt en terugspringt naar de bediener.*

Terugslag is het gevolg van onjuist gebruik van het werktuig en/of verkeerde werkomstandigheden en kan voorkomen worden door de juiste voorzorgsmaatregelen te nemen, zoals hieronder aangegeven.

- a) **Behoud een stevige greep met beide handen op de zaag en plaats uw armen zo om de terugslagkrachten te weerstaan. Plaats uw lichaam aan beide kanten van het blad, maar niet in lijn met het blad.** *Terugslag zou ertoe kunnen leiden dat de zaag achterwaarts springt, maar terugslagkrachten kunnen beheerst worden door de bediener indien passende voorzorgsmaatregelen genomen worden.*

- b) **Wanneer een schijf vast komt te zitten, of wanneer het doorslijpen om wat voor reden dan ook wordt onderbroken, laat de drukschakelaar dan los en houdt de eenheid bewegingloos in het materiaal totdat de schijf volledig tot stilstand komt. Probeer de eenheid nooit achteruit of uit het werkstuk te trekken terwijl de schijf in beweging is. Hierdoor kan terugslag optreden.** Onderzoek waardoor de schijf bleef steken en neem maatregelen om dat een volgende keer te voorkomen.
- c) **Bij het opnieuw starten van een zaag in het werkstuk, centreer dan het zaagblad in de snede en controleer of de zaagtanden niet in het materiaal vastzitten.** Als de schijf vastzit, kan het werktuig naar boven schieten of een terugslag veroorzaken wanneer het werktuig opnieuw wordt aangezet.
- d) **Ondersteun grote panelen om het risico dat het blad klem raakt en terugslag te beperken.** Grote panelen hebben de neiging door te buigen onder hun eigen gewicht. Het paneel dient aan beide kanten ondersteund te worden, bij de doorslijpoplek en in de buurt van beide uiteinden.
- e) **Gebruik geen doffe of beschadigde bladen.** Niet gescherpte of onjuist afgestelde bladen maken enge sneden, wat leidt tot overmatige wrijving, klemraken van het blad en terugslag.
- f) **Bladdiepte en sluihendels van hoekafstelling moeten stevig vastzitten alvorens te snijden.** Indien de bladafstelling verschuift bij het snijden, dan kan dit leiden tot klemraken en terugslag.
- g) **Wees extra voorzichtig bij een maken van een versteksnede in bestaande muren of andere blinde zones.** Het uitstekend blad kan voorwerpen snijden die terugslag kunnen veroorzaken.

Veiligheidsinstructies voor verstektypezagen

- a) **Controleer bescherming op goede sluiting voor elk gebruik. Bedien de zaag niet indien de bescherming niet vrij beweegt en het blad onmiddellijk omsluit. Klem de bescherming nooit met blootgesteld blad.** Indien u per toeval de zaag laat vallen, dan kan de bescherming gebogen zijn. Controleer of de bescherming vrij beweegt en het blad of andere delen niet raakt, in alle hoeken en snijdiepten.
- b) **Controleer de bewerking en toestand van de terugklapveer van de bescherming. Indien de bescherming en de veer niet**

- goed werken, dan moeten ze voor gebruik worden gerepareerd.** De bescherming kan traag werken door beschadigde onderdelen, kleverige neerslag of een opbouw van vuil.
- c) **Zorg ervoor dat de geleidingsplaat van de zaag niet verschuift bij het inval-cirkelzagen als de hoekinstelling van het blad niet 90° is.** Een blad dat zijdelings verschuift, zal leiden tot klemraken en waarschijnlijk terugslag.
- d) **Zorg er steeds voor dat de bescherming het blad bedekt alvorens het neer te leggen op de bank of op de vloer.** Een niet-beschermd, draaiend blad zal ervoor zorgen dat de zaag achterwaarts gaat en alles zaagt wat in zijn weg komt. Wees bewust van de tijd die het duurt alvorens het blad stopt nadat de schakelaar is losgelaten.

Bijkomende veiligheidsinstructies voor alle zagen met splijtmes

- a) **Gebruik het passende splijtmes voor het blad dat gebruikt wordt.** Opdat het splijtmes zou werken moet het dikker zijn dan het lichaam van het blad maar dunner dan de tanden van het blad.
- b) **Regel het splijtmes zoals beschreven in deze handleiding.** Onjuiste spatiëring, plaatsing en alignering kan ervoor zorgen dat het splijtmes niet doeltreffend is bij het vermijden van terugslag.
- c) **Opdat het splijtmes zou werken, moet het in het werkstuk vastzitten.** Het splijtmes is niet doeltreffend bij het vermijden van terugslag tijdens korte sneden.
- d) **Bedien de zaag niet indien het splijtmes gebogen is.** Zelfs een lichte storing kan de sluitsnelheid van een bescherming vertragen.

Bijkomende veiligheidsinstructies voor verstektypezagen

- **Draag oorbeschermers.** Blootstelling aan lawaai kan leiden tot gehoorverlies.
- **Draag een stofmasker.** Blootstelling aan stofdeeltjes kan voor ademhalingsproblemen en mogelijke verwondingen zorgen.
- **Gebruik geen bladen met een grotere of kleiner diameter dan aanbevolen.** Zie de technische gegevens voor de juiste zaagcapaciteiten. Gebruik enkel de bladen gespecificeerd in deze handleiding die voldoen aan EN 847-1.
- **Gebruik nooit schurende afsnijwielen.**

Overige risico's

- Ondanks het toepassen van de relevante veiligheidsvoorschriften en de implementatie van veiligheidsmiddelen kunnen sommige overige risico's niet worden vermeden. Dit zijn:
 - Gehoorsbeschadiging.
 - Risico op ongevallen veroorzaakt door onbedekte delen van de draaiende zaagschijf.
 - Risico op letsel bij het verwisselen van de schijf.
 - Risico van stofinademing van materialen die, als ze gesneden zijn, schadelijk kunnen zijn.

Labels op het gereedschap

Het volgende pictogram wordt afgebeeld op het gereedschap:



Bladdiameter

Aanvullende veiligheidsinstructies voor accu's



WAARSCHUWING: Brandgevaar!

Vermijd kortsluiting van metaal op de contacten van een losgekoppelde accu. Bewaar of draag de accu niet zonder de accukap over de contacten.

- De accuvloeistof, een oplossing van 25-30% kaliumhydroxide, kan schadelijk zijn. Als de huid in aanraking komt met elektrolytvloeistof, was de huid dan direct enkele minuten met water en zeep. Bij contact met de ogen, moet u ten minste 10 minuten overvloedig spoelen met schoon water. 10 minuten. Raadpleeg een arts.
- Probeer nooit een accu te openen om wat voor reden dan ook.

Aanvullende veiligheidsinstructies voor accu's en laders

- Zorg dat de accuset droog en schoon is voordat u deze in de lader plaatst.
- Gebruik alleen laders met het label "NiMH" of "NiMH + NiCd" om NiMH accusets van DEWALT mee op te laden.
- Draag de lader nooit aan het snoer. Trek nooit aan het snoer om het uit het stopcontact te trekken. Houd het snoer uit de buurt van hitte, olie en scherpe kanten.

- Stel de lader niet bloot aan vochtige of natte omstandigheden.
- Probeer geen natte accusets op te laden.
- Probeer nooit een accu te openen om wat voor reden dan ook.
- Volg altijd de instructies achterin deze handleiding voor het wegwerpen van accusets.
- Als ze niet gebruikt worden, moeten laders en accusets op een droge plek bewaard worden en veilig opgeborgen zijn, buiten het bereik van kinderen.

AANBEVELINGEN TEN AANZIEN VAN OPSLAG

1. Accu en lader kunnen het beste opgeborgen worden op een koele, droge plek. Vermijd direct zonlicht en extreme hitte of kou.
2. Langdurige opslag is niet schadelijk voor accuset of lader. Onder de geschikte omstandigheden kunnen ze minimaal vijf jaar bewaard worden.

Labels op lader en accu

Naast de pictogrammen die in deze handleiding worden gebruikt, geven de labels op zowel de lader als de accu de volgende pictogrammen weer:



Lees de gebruiksaanwijzing vóór gebruik.



Accu laden.



Accu opgeladen.



Accu beschadigd.



Hete/koude accuvertraging.



Niet sonderen met geleidende voorwerpen.



Beschadigde accusets niet opladen.



Uitsluitend gebruiken met accusets van DEWALT; andere kunnen openbarsten en tot lichamelijk letsel en schade leiden.



Niet blootstellen aan water.

-  Zorg dat beschadigde snoeren meteen vervangen worden.
-  Alleen opladen tussen 4 °C en 40 °C.
-  Denk aan het milieu wanneer u de accuset weggooit.
-  Verbrand de accuset NiMH/NiCd+ niet.
-  Hiermee worden NiMH en NiCd accusets opgeladen.
-  Raadpleeg de technische informatie voor de oplaadtijd.

Lader

De DE9130 acculaders accepteren DEWALT NiCd en NiMH accu's van 7,2 tot 18 V.

Accu (fig. 1)

ACCUTYPE

De DC352 werkt op 18-volt accu's.

De accu opladen (fig. 2)

Als de accu (n) voor de eerste keer opgeladen wordt, of na langdurige opslag, zal deze slechts een lading van 80% accepteren. Na een aantal ladingen en ontladingscycli zal de accu de volle capaciteit bereiken. Controleer altijd de netspanning voordat u de accu oplaadt. Als de netspanning werkt maar de accu niet oplaadt, breng uw lader dan naar een erkende reparateur van DEWALT. Tijdens het opladen kunnen de lader en de accu warm aanvoelen. Dit is volkomen normaal en wijst niet op een probleem.

 **VOORZICHTIG:** Laad de accu niet op in een omgevingstemperatuur van < 4 °C of > 40 °C. Aanbevolen laadtemperatuur: ongeveer 24 °C.

Om de accu (n) op te laden, zet u deze in de lader (o) zoals weergegeven en sluit u de lader aan. Zorg ervoor dat de accu volledig vastzit in de lader. De rode laadindicator (h) zal knipperen. Na ongeveer 1 uur zal het stoppen met knipperen en blijven branden. De accu is nu volledig opgeladen. De accu kan op elk moment verwijderd worden of kan in de aangesloten lader blijven voor een langere periode (met een maximum van 14 dagen).

Accudop (fig. 3)

Een beschermende accudop (p) wordt meegeleverd om de aansluitpunten van een losgekoppelde accu te bedekken. Zonder de beschermdop zouden losse metalen voorwerpen de aansluitpunten kunnen kortsluiten, wat een brandrisico geeft en schade aan de accu veroorzaakt.

1. Verwijder de beschermende accukap (p) voordat u de accu (n) in de lader of het apparaat plaatst (Afb. 3A).
2. Plaats de beschermdop onmiddellijk op de aansluitpunten nadat u de accu uit de lader of het werktuig hebt verwijderd (Afb. 3B).



WAARSCHUWING: Zorg ervoor dat de beschermende accudop op zijn plaats zit voordat u een losgekoppelde accu opbergt of draagt.

Automatische verversing

De automatische verversingsmodus zal de individuele cellen in de accuset gelijkgeschakelen of balanceren op het piekvermogen van de accu. Accusets moeten een hele nacht ververs worden na elke 10de cyclus van laden/ontladen, of wanneer de accu niet langer dezelfde hoeveelheid werk levert.

Om uw accu te verversen, plaatst u deze zoals gebruikelijk in de lader. Het rode lampje zal doorlopend knipperen om aan te geven dat de laadcyclus begonnen is.

Als de oplaadcyclus van 1 uur voltooid is, zal het lampje voortdurend branden en niet langer knipperen. De accu is volledig opgeladen en kan nu gebruikt worden.

Als de accu in de lader gelaten wordt na de eerste oplaadtijd van 1 uur, zal de lader automatisch de verversingsmodus activeren. Deze modus zal 8 uur lang doorgaan, maar de accu kan op elk moment tijdens deze verversingsmodus verwijderd worden.

Hete/koude accuvertraging

Als de lader een accu detecteert die te heet of te koud is, begint de lader automatisch een hete/koude accuvertraging, waarbij het opladen vertraagd wordt totdat de accu een geschikte temperatuur heeft bereikt. De lader schakelt dan automatisch over op de acculaadmodus. Hiermee wordt een maximale levensduur van de accu gegarandeerd. De rode indicator knippert lang en vervolgens kort tijdens de hete/koude accuvertragingmodus.

Inhoud van het pakket

Het pakket bevat:

- 1 Inval-cirkelzaag
- 1 Allensleutel
- 2 Batterijsets (DC352KB)
- 1 Lader (DC352KB)
- 1 gebruiksaanwijzing
- 1 opengewerkte tekening
 - *Controleer op schade aan het gereedschap, onderdelen of accessoires die tijdens het vervoer veroorzaakt kan zijn.*
 - *Neem de tijd om vóór het gebruik deze gebruiksaanwijzing aandachtig te lezen.*

Beschrijving (afb. 1–4)



WAARSCHUWING: Verander nooit het elektrische werktuig of enig onderdeel daarvan. Dit kan schade of lichamelijk letsel tot gevolg hebben.

BEOOGD GEBRUIK

De DC352 inval-cirkelzaag is ontworpen voor professionele zaagtoepassingen en het snijden van houtproducten.

NIET gebruiken in vochtige omstandigheden of in de aanwezigheid van ontvlambare vloeistoffen of gassen.

Deze inval-cirkelzaag voor zwaar werk is een professioneel gereedschap. **HOUD** het gereedschap uit de nabijheid van kinderen. Toezicht is vereist als onervaren bedieners dit gereedschap gebruiken.

- a. verstektrekker
- b. Aan-/uitschakelaar
- c. hoofdhendel
- d. schoen
- e. hoekafstellingsknop
- f. afstellingsknoppen diepte
- g. diepteschaal
- h. voorste handvat
- i. uitlaat stofextractie
- j. railregelaar
- k. blad
- l. sluitknop
- m. sluihendel
- n. van de accu
- o. lader
- p. batterijdop

- q. accu ontgrendelingsknop
- r. klemschroef blad
- s. buitenflens
- t. binnenflens
- u. splijtmes
- v. schroef splijtmes
- w. snij-indicator
- x. anti-terugslagknop
- y. buitenbescherming
- z. geleidingsrail
- aa. klem
- bb. indicatoren bladstand

Elektrische veiligheid

De elektrische motor is ontworpen voor slechts één spanning. Controleer altijd of de spanning van de accuset overeenstemt met de spanning op de kenplaat. Zorg ook dat de spanning van uw lader overeenkomt met die van uw netspanning.



Uw gereedschap van DEWALT is dubbel geïsoleerd in overeenstemming met EN 60335; er is daarom geen aarddraad nodig.

Indien het voedingsnoer beschadigd is, moet het worden vervangen door een speciaal vervaardigd snoer dat verkrijgbaar is via de DEWALT onderhoudsafdeling.

Een verlengsnoer gebruiken

Gebruik geen verlengsnoer, tenzij absoluut noodzakelijk. Gebruik een goedgekeurde kabel die geschikt is voor de stroomtoevoer van uw lader (zie technische gegevens). De minimumafmeting van de geleider is 1 mm²; de maximumlengte is 30 m.

MONTAGE EN AANPASSINGEN



WAARSCHUWING: Vóór montage en aanpassing moet u altijd de accu verwijderen. Schakel het werktuig altijd uit voordat u de accu inbrengt of verwijdert.



WAARSCHUWING : Gebruik alleen de accusets en laders van DEWALT.

Inzetten en verwijderen van de accuset in het werktuig (fig. 2)



WAARSCHUWING: Om het risico van letsel te verminderen, moet u de unit uitzetten en de stekker van de machine uit het stopcontact halen

vóór de installatie en verwijdering van toebehoren, vóór het aanpassen of veranderingen van instellingen of als u reparaties uitvoert. Controleer of de triggerschakelaar in de UIT-positie staat. Een toevallige activering kan verwondingen veroorzaken.

1. Zet de accu (n) in de klem tot het op de juiste plaats klikt.
2. Om de accu te verwijderen, drukt u tegelijkertijd op de twee ontkoppelingsknoppen (q) en trekt u de accu uit de klem.

Aanpassen van de helling (fig. 1)

De helling van de hoek kan worden aangepast tussen 0° en 47°.

1. Maak de hoefafstellingsknoppen (e) los.
2. Stel de hellinghoek in door de zaagvoet (d) te kantelen tot de markering de gewenste hoek aangeeft op de diepteschaal (g).
3. Span de hoekafstellingsknoppen (e) aan.

Het zaagblad vervangen (fig. 4, 5)

1. Druk op de sluitknop (l).
2. Druk de inval-cirkelzaag omlaag om te stoppen (standwijziging blad).
3. Draai de sluihendel (m) met de klok mee tot deze stopt.
4. Druk de sluihendel (m) omlaag en draai het blad tot de sluitstand gevonden is.

OPMERKING: Het blad (k) is nu vergrendeld en kan niet gedraaid worden met de hand.

5. Draai de klemschroef van het blad (r) tegen de klok in om te verwijderen.
6. Verwijder de buitenflens (s) en het versleten blad (k). Plaats het nieuwe blad op de binnenflens (t).
7. Plaats de buitenflens terug (s) en de klemschroef van het blad (r). Draai de schroef met de klok mee met de hand.

OPMERKING: De draairichting van het zaagblad en de rotatie van de inval-cirkelzaag MOETEN hetzelfde zijn.

8. Draai de bladklemschroef goed vast met de inbussleutel.
9. Draai de sluihendel (m) tegen de klok in tot deze stopt.
10. Verplaats de inval-cirkelzaag terug naar de bovenstand.
11. Druk de verstektrekker (a) voorwaarts om de wijziging van het zaagblad te vergrendelen.

Het splijtmes aanpassen (fig. 5).

Voor de correcte afstelling van het splijtmes (u), zie figuur 3. Pas de ruimte van het splijtmes aan na vervanging van het zaagblad of indien nodig.

1. Volg de stappen 1-4 *Het zaagblad wijzigen*.
2. Maak de afstelschroef van het splijtmes (v) los met een Allensleutel en stel het splijtmes af zoals afgebeeld in figuur 3.
3. Span de afstelschroef van het splijtmes (v) aan.
4. Draai de sluihendel (m) tegen de klok in tot deze stopt.
5. Verplaats de inval-cirkelzaag terug naar de bovenstand

Snij-afstelling diepte (fig. 6)

De snijdiepte kan ingesteld worden op 0 – 60 mm zonder geleidingsrail bevestigd; met de geleidingsrail bevestigd: 0 – 55 mm.

1. Maak de afstelknop van de diepte (f) los en verplaats de indicator om de correcte diepte van de snede te verkrijgen.
2. Span de afstelknop van de diepte (f) aan.

OPMERKING: Voor optimale resultaten, laat het zaagbladen uit het werkstuk steken met ongeveer 3 mm (fig. 5)

BEDIENING



WAARSCHUWING: Alvorens de inval-cirkelzaag te gebruiken, zorg er **ALTIJD** voor dat alle functies goed werken!

Gebruiksaanwijzing



WAARSCHUWING: Neem altijd de veiligheidsinstructies en toepasselijke voorschriften in acht.

Aan- en uitzetten (fig. 1)

Druk op de aan-/uitschakelaar (b) om de inval-cirkelzaag aan te schakelen.

Het gereedschap vasthouden en geleiden (fig. 7, 8)



WAARSCHUWING!

- **BEVESTIG HET WERKSTUK STEEDS** op zo'n manier dat het niet kan bewegen terwijl u zaagt.
- **ALTIJD** de machine voorwaarts duwen. **NOOIT** de machine achterwaarts naar u toe trekken.

NEDERLANDS

• **ALTIJD** de inval-cirkelzaag met beide handen gebruiken. Plaats één hand op de hoofdhendel (c) en de tweede hand op de hendel vooraan (h) zoals afgebeeld in figuur 7.

• **ALTIJD** de klem gebruiken om de rail op het werkstuk te houden zoals afgebeeld in figuur 8.

• Zorg ervoor dat het snoer niet in het pad van de zaag komt.

- Houd het gereedschap vast met de hoofdhendel (c) en de hendel vooraan (h) om de zaag goed te geleiden.
- De snij-indicator (w) geeft de snijlijn voor sneden van 0° en 47° weer (zonder geleidingsrail).
- De indicator van de bladstand (bb) toont de bladstand voor volledig verstek.
- Voor optimale resultaten, klem het werkstuk vast met de onderkant naar boven.

SNIJDEN

1. Plaats de machine met het voorste deel van de zaagbasis op het werkstuk.
2. Druk op de aan-/uitschakelaar om de zaag aan te schakelen.
3. Druk de verstekschakelaar (a) voorwaarts, druk de zaag omlaag om de snijdiepte in te stellen en druk het voorwaarts in de snijrichting.

VERSTEKSNEDEN



WAARSCHUWING: Om terugslag te vermijden, **MOETEN** de volgende instructies nageleefd worden bij het inval-cirkelzagen:

- Plaats de machine op de geleidingsrail en los de anti-terugslagknop (x) door het te draaien tegen de klok in.
- Schakel de machine aan en druk langzaam de zaag omlaag op de afgestelde snijdiepte en duw voorwaarts in de snijrichting. De snij-indicatoren (w) tonen de absolute snijpunten vooraan en achteraan van het zaagblad (dia. 165 mm) op maximale snijdiepte en met de geleidingsrail.
- Indien de terugslag gebeurd is tijdens het inval-cirkelzagen, draai dan de anti-terugslagknop (x) tegen de klok in om deze vrij te maken van de rail.

- Als u het inval-cirkelzagen beëindigd hebt, draai dan de anti-terugslagknop (u) met de klok mee in de sluitstand.

Geleidingsysteem (fig. 1, 7)

De geleidingsrails, die verkrijgbaar zijn in verschillende lengtes, maken precieze, propere sneden mogelijk en beschermen tegelijkertijd het oppervlak van het werkstuk tegen schade.

Samen met aanvullende toebehoren kunnen exact gehoekte sneden, versteksneden en plaatsing uitgevoerd worden met het geleidingsrailsysteem.

Het werkstuk bevestigen met klemmen zorgt voor een stevige grip en veilig werken.

De geleidingsopening van de inval-cirkelzaag moet zeer klein zijn voor de beste snijresultaten en kan ingesteld worden met de twee railregelaars (j).

1. Los de schroef binnenin de railregelaar om de opening af te stellen.
2. Regel de knop tot de zaag vergrendeld is op de rail.
3. Draai de knop terug tot de zaag gemakkelijk glijdt.
4. Houd de railregelaar in de stand en sluit de schroef opnieuw.

OPMERKING: ALTIJD het systeem opnieuw instellen voor gebruik met andere rails.

SPLINTERBESCHERMING

De geleidingsrail is uitgerust met een splinterbescherming, die op maat moet gesneden worden voor het eerste gebruik:

BELANGRIJK: ALTIJD de instructies van het geleidingsysteem lezen en opvolgen alvorens de splinterbescherming te snijden.

1. Stel de snelheid van de inval-cirkelzaag in op niveau 5.
2. Plaats de geleidingsrail op een stukje hout.
3. Stel de inval-cirkelzaag in op 5 mm snijdiepte
4. Plaats de zaag op het achtereinde van de geleidingsrail.
5. Schakel de zaag aan, druk het omlaag naar de ingestelde snijdiepte en snij de splinterbescherming langs de volledige lengte in een doorlopende bewerking. De rand van de splinterbescherming stemt nu precies overeen met de snijrand van het blad.



WAARSCHUWING: Om het risico op verwondingen te beperken, bevestigt u **ALTIJD** de geleidingsrail (z) met een klem (aa).

Deuren snijden (fig. 9)

1. Plaats de inval-cirkelzaag met de buitenbescherming (y) op een schone, effen vloer.
2. Druk de schoen (d) met de voorkant op de deur tegen de afgestelde dieptestop.

Stofafvoer (fig. 1)

Uw gereedschap is uitgerust met een uitlaat voor stofafvoer (i).



WAARSCHUWING: ALTIJD de inval-cirkelzaag aansluiten op een stofextractiesysteem.



WAARSCHUWING: ALTIJD een stofextractietoestel gebruiken dat ontworpen werd in overeenstemming met de betreffende bepalingen over stofemissie.

ONDERHOUD

Uw elektrisch werktuig van DEWALT is ontworpen om gedurende een lange periode te werken met een minimum aan onderhoud. Een permanente goede werking is afhankelijk van goed onderhoud en een regelmatige reiniging van het gereedschap.



WAARSCHUWING: Om het risico van letsel te verminderen, moet u de unit uitzetten en de stekker van de machine uit het stopcontact halen vóór de installatie en verwijdering van toebehoren, vóór het aanpassen of veranderingen van instellingen of als u reparaties uitvoert. Controleer of de triggerschakelaar in de UIT-positie staat. Een toevallige activering kan verwondingen veroorzaken.



WAARSCHUWING: Indien het zaagblad versleten is, vervang het dan door een nieuw scherp blad.



Smering

Uw elektrisch gereedschap heeft geen extra smering.



Reinigen



WAARSCHUWING: Blaas vuil en stof met droge lucht uit de behuizing als vuil zich zichtbaar opstapelt in en rond de ventilatieopeningen. Draag goedgekeurde oogbescherming en goedgekeurd stofmasker bij het uitvoeren van deze procedure.



WAARSCHUWING: Gebruik nooit oplosmiddelen of andere ruwe chemicaliën voor de reiniging van niet-metalen onderdelen van het gereedschap. Deze chemicaliën kunnen de materialen verzwakken die gebruikt worden in deze onderdelen. Gebruik een doek enkel bevochtigd met water en zachte zeep. Laat nooit vloeistof in het gereedschap lopen en dompel nooit enig deel van het gereedschap onder in vloeistof.

Optionele accessoires



WAARSCHUWING: Omdat accessoires, behalve die van DEWALT, niet zijn getest in combinatie met dit product, kan het gebruik van dergelijke accessoires gevaarlijk zijn. Om het risico van letsel te beperken, mogen bij dit product uitsluitend accessoires worden gebruikt die zijn aanbevolen door DEWALT.

DEWALT biedt zaagbladen die speciaal ontworpen zijn voor uw inval-cirkelzaag.

Raadpleeg uw dealer voor nadere informatie over de geschikte hulpstukken en accessoires. ilieubescherming



Aparte inzameling. Dit product mag niet bij het normale huishoudafval worden gegooid.

Als u op een dag merkt dat uw DEWALT product vervangen moet worden of dat u het verder niet kunt gebruiken, gooi het dan niet bij het huishoudafval. Dit product moet afzonderlijk ingezameld worden.

NEDERLANDS



Aparte inzameling van gebruikte producten en verpakkingen maakt recycling en hergebruik van materialen mogelijk. Hergebruik van gerecycleerde materialen helpt milieuvervuiling te voorkomen en vermindert de vraag naar grondstoffen.

Plaatselijke voorschriften bepalen mogelijk een aparte inzameling voor elektrische producten, in containerparken of bij de verkoper wanneer u een nieuw product koopt.

DEWALT beschikt over een gebouw voor de verzameling en recyclage van DEWALT producten die het einde van hun levensduur hebben bereikt. Om van deze dienst gebruik te maken, kunt u uw product terugbrengen naar elke erkende reparateur die hem voor ons zal inzamelen.

U kunt de dichtstbijzijnde erkende reparateur vinden door contact op te nemen met uw plaatselijke DEWALT kantoor op het adres dat in deze handleiding staat. Of u kunt een lijst met erkende DEWALT reparateurs en alle gegevens over onze herstellingsdienst en contactinformatie vinden op www.2helpU.com.



Herlaadbare accu

Deze duurzame accu moet herladen worden als hij niet krachtig genoeg blijkt tijdens het uitvoeren van klussen die daarvoor vlot verliepen. Aan het einde van zijn technische levensduur dient u dit werktuig weg te gooien met respect voor het milieu:

- Gebruik de accu helemaal op en haal hem dan uit het werktuig.
- Li-Ion, NiCd en Li Ion cellen zijn recycleerbaar. Breng ze naar uw dealer of een plaatselijk recyclagecentrum. De ingezamelde accu's worden gerecycleerd of op de correcte manier weggegooid.

GARANTIE

• 30 DAGEN GEEN RISICO TEVREDENHEIDSGARANTIE •

Indien uw DEWALT-machine, om welke reden dan ook, niet geheel aan uw verwachtingen voldoet, brengt u de machine dan compleet zoals bij de aankoop en binnen de 30 dagen terug naar het erkend DEWALT verkooppunt waar u het toestel heeft gekocht, samen met uw aankoopbewijs. U ontvangt een nieuw toestel of het aankoopbedrag wordt terugbetaald.

• EEN JAAR GRATIS SERVICECONTRACT •

Als u onderhoud of service nodig hebt voor uw DEWALT werktuig binnen de 12 maanden na uw aankoop, zal dit gratis worden geleverd bij een bevoegde DEWALT reparateur. U dient een aankoopbewijs voor te leggen. Dit omvat werkuren en vervangingsonderdelen voor elektrisch gereedschap. Dit omvat geen toebehoren.

• EEN JAAR VOLLEDIGE GARANTIE •

Als uw DEWALT product gebreken vertoont die te wijten zijn aan slechte materialen of vakmanschap binnen 12 maanden na aankoop, garanderen wij dat we alle defectieve onderdelen gratis zullen vervangen of, naar onze keuze, de eenheid gratis zullen vervangen mits:

- Het product niet verkeerd werd gebruikt.
- Onbevoegde personen niet getracht hebben herstellingen uit te voeren.
- Bewijs van aankoop is geleverd. Deze garantie wordt aangeboden als een extra voordeel en vormt een aanvulling op de wettelijke rechten van klanten.

Voor het adres van uw dichtstbijzijnde erkende DEWALT reparateur verwijzen we naar het telefoonnummer op de achterzijde van deze handleiding. Of u kunt een lijst met bevoegde DEWALT reparateurs en alle gegevens over onze herstellingsdienst en contactinformatie vinden op www.2helpU.com.

DC352 TRÅDLØS DYKKSAG

Gratulerer!

Du har valgt et verktøy fra DEWALT. Mangeårig erfaring, grundig produktutvikling og innovasjon gjør DEWALT til en svært pålitelig partner for profesjonelle brukere av elektriske verktøy.

Tekniske spesifikasjoner

DC352		
Spenning	$V_{\text{likestrøm}}$	18
Strøm	W	390
Tomgangshastighet	min^{-1}	3200
Bladdiameter	mm	165
Maksimums skjæredybde		
90° (uten styreskinne)	mm	60
90° (med styreskinne)	mm	55
Hulldiameter av sagblad	mm	20
Justering av skråvinkel		47°
Vekt (uten batteripakke)	kg	4,6
Batteripakke DE9503		
Batteritype		NiMH
Spenning	$V_{\text{likestrøm}}$	18
Kapasitet	Ah	2,6
Vekt kg		1,0
Lader DE9116		
Nettspenning	$V_{\text{vekselstrøm}}$	230
Batteritype		NiCd/NiMH
Ca. ladetid	min	30
Vekt	kg	0,52
Sikringer:		
Europa	230 V verktøy	10 A, nettspenning
Storbritannia og Irland	230 V verktøy	13 A, i støpsler

Vibrasjonsverdien som oppgis i denne manualen har blitt målt i samsvar med en standard test utført i henhold til EN 60745, og kan brukes til å sammenligne ett verktøy med et annet. Den kan brukes til et midlertidig overslag av eksponering.



ADVARSEL: Det erklærte vibrasjonsnivået reflekterer verktøyets hovedbruksområder. Dersom verktøyet brukes til andre formål, med annet tilbehør, eller ikke har blitt vedlikeholdt, så kan vibrasjonsnivået endres. Dette kan øke eksponeringsnivået vesentlig over hele arbeidsperioden.

En vurdering av eksponeringsnivået til vibrasjoner bør også tas i betraktning når verktøyet er slått av, eller når det sviver men ikke utfører arbeid. Dette kan redusere eksponeringsnivået vesentlig over hele arbeidsperioden.

Identifiser ekstra sikkerhetstiltak som beskytter operatøren fra vibrasjonseffektene. Dette inkluderer vedlikehold av verktøy og tilbehør, holde hendene varme og arbeidsstillinger.

DC352		
L_{PA} (lydnivå)	dB(A)	91
K_{PA} (usikkerhet ved lydnivå)	dB(A)	4,8
L_{WA} (lydeffekt)	dB(A)	102
K_{WA} (lydeffekt)	dB(A)	4,8
Total vibrasjonsverdier (triax vektor-sum) fastsatt i henhold til EN60745:		
DC352	Emissjonsverdi ved vibrering = 1,8 m/s ²	
	Usikkerhet K = 1,5 m/s ²	

Definisjoner: Retningslinjer for sikkerhet

Definisjonene nedenfor beskriver alvorlighetsnivået de enkelte signalordene er. Les brukerhåndboken og vær spesielt oppmerksom på disse symbolene.



FARE: Angir en eksisterende farlig situasjon som, og hvis den ikke unngås, vil føre til **dødsfall eller alvorlig personskade**.



ADVARSEL: Angir en potensielt farlig situasjon som, og hvis den ikke unngås, kan føre til **dødsfall eller alvorlig personskade**.



FORSIKTIG: Angir en potensielt farlig situasjon som, og hvis den ikke unngås, kan føre til **mindre eller moderat personskade**.

FORSIKTIG: Når dette brukes uten sikkerhetsvarselsymboler, foreligger det en potensielt farlig situasjon som, hvis den ikke unngås, kan føre til **materiell skade**.



Angir fare for elektrisk støt.



Angir brannfare.

Samsvarserklæring for EU

DC352

DEWALT erklærer at disse produktene, beskrevet under "teknisk data", har blitt laget i samsvar med: 2006/95/EC, 98/37/EC, 2004/108/EC, EN 60745-1, EN 60745-2-5, EN 55014-1, EN 55014-2.

Ytterligere informasjon fås ved å ta kontakt med DEWALT på adressen nedenfor eller ved å slå opp bakerst i brukerhåndboken.

Undertegnede er ansvarlig for alle tekniske data og stadfester denne erklæringen på vegne av DEWALT.

Horst Grossmann
Ingeniørvirksomhet og produktutvikling
DEWALT, Richard-Klinger-Straße 11,
D-65510 Idstein, Tyskland

16/08/2007



ADVARSEL: Les bruksanvisningen for å redusere skaderisikoen.

Generelle sikkerhetsadvarsler for elektriske verktøy

ADVARSEL: Les alle sikkerhetsadvarsler og all anvisningene. Følges ikke advarslene og anvisningene, kan dette resultere i elektrisk støt, brann og/eller alvorlig skade.

OPPBEVAR ALLE ADVARSLER OG ANVISNINGER FOR SENERE BRUK.

Begrepet "elektrisk verktøy" i advarslene nedenfor henviser til et strømdrevet (med ledning) elektrisk verktøy eller batteridrevet (uten ledning) elektrisk verktøy.

1) SIKKERHET PÅ ARBEIDSSTEDET

- Arbeidsstedet skal være rent og godt belyst.** Rotete eller mørke områder øker faren for ulykker.
- Bruk ikke elektriske verktøy i eksplosive omgivelser, f.eks. nær antennelig væske, gass eller støv.** Elektriske verktøy produserer gnister som kan antenne støv eller gass.
- Barn og tilskuere skal holdes på god avstand ved bruk av elektriske verktøy.** Distraksjoner kan forårsake tap av kontroll.

2) SIKKERHET VED BRUK AV ELEKTRISITET

- Støpslene på elektriske verktøy må passe i stikkontaktene. Endre aldri et støpsel. Bruk ikke tilpasningsstøpsler på jordede elektriske verktøy.** Uendrede støpsler og stikkontakter som passer kravene, reduserer risikoen for elektrisk støt.
- Unngå å berøre jordede flater som rør, radiatorer, komfyrer og kjøleskap.** Hvis kroppen er jordet, øker faren for elektrisk støt.
- Utsett ikke elektriske verktøy for regn eller fuktighet.** Hvis vann kommer inn i et elektrisk verktøy, øker faren for elektrisk støt.
- Vær ikke hardhendt med ledningen. Bruk ikke ledningen til å bære, dra eller frakople det elektriske verktøyet. Hold ledningen på god avstand fra varme, olje, skarpe kanter eller bevegelige deler.** Skadde eller sammenviklede ledninger øker faren for elektrisk støt.
- Ved utendørs bruk av det elektriske verktøyet skal du bruke en skjøteledning som er beregnet på utendørs bruk.** Bruk av ledning som er beregnet på utendørs bruk reduserer faren for elektrisk støt.
- Hvis du må bruke et elektrisk verktøy i fuktige omgivelser, bruk en strømkilde med jordfeilbryter (RCD).** Bruk av jordfeilbryter reduserer faren for elektrisk støt.

3) PERSONSIKKERHET

- Vær oppmerksom, følg med på det du gjør, og bruk sunn fornuft når du bruker et elektrisk verktøy. Bruk ikke elektriske verktøy hvis du er trøtt eller sliten eller har brukt narkotika, alkohol eller legemidler.** Et øyeblikks uoppmerksomhet er nok til å forårsake alvorlig personskade.
- Bruk personlig verneutstyr. Bruk alltid vernebriller.** Bruk av verneutstyr som støvmasker, glidesikre sko, hjelm og hørselsvern der det trengs, reduserer faren for personskade.
- Unngå utilsiktet oppstarting. Påse at bryteren er i AV-posisjon før du kople til strømmen og/eller batteripakken, samt tar opp eller bærer verktøyet.** Hvis du bærer elektriske verktøy med fingeren på bryteren eller setter støpslet i stikkontakten mens bryteren er på, øker du faren for ulykker.
- Fjern eventuelle justeringsnøkler før du slår på det elektriske verktøyet.** En skrunøkkel som er festet til en roterende del i det elektriske verktøyet, kan forårsake personskade.
- Strekk deg ikke for langt. Behold fotfestet og god balanse til enhver tid.** Dette gir

bedre kontroll over det elektriske verktøyet hvis det skulle oppstå en uventet situasjon.

- f) **Kle deg skikkelig. Bruk ikke løstsittende klær eller smykker. Hold hår, klær og hansker på god avstand fra bevegelige deler.** Løstsittende klær, smykker og langt hår kan sette seg fast i bevegelige deler.
- g) **Hvis verktøyet har tilkoping for støvoppsamler eller støvavsug, skal du påse at disse er tilkoplede og brukes på riktig måte.** Bruk av støvoppsamler kan redusere faren som er forbundet med støv.

4) BRUK OG BEHANDLING AV ELEKTRISKE VERKTØY

- a) **Forsér ikke det elektriske verktøyet. Bruk riktig elektrisk verktøy til jobben.** Det riktige verktøyet gjør jobben bedre og tryggere og med den hastigheten som er det konstruert for.
- b) **Bruk ikke det elektriske verktøyet hvis det ikke går an å slå bryteren av og på.** Verktøy som ikke kan styres med bryteren, er farlig og må repareres.
- c) **Ta støpselet ut av kontakten og/eller ta batteripakken ut av det elektriske verktøyet, før du foretar justeringer, bytter tilbehør eller legger det bort til oppbevaring.** Slike forebyggende sikkerhetstiltak reduserer faren for at det elektriske verktøyet startes utilsiktet.
- d) **Oppbevar elektriske verktøy utilgjengelig for barn, og la ikke personer som ikke er kjent med verktøyet eller disse anvisningene, bruke verktøyet.** Elektriske verktøy er farlige i hendene på ukyndige brukere.
- e) **Vedlikehold av elektriske verktøy. Se etter feiljusteringer eller binding i bevegelige deler, skadde deler eller andre ting som kan påvirke det elektriske verktøyet funksjonalitet.** Hvis det elektriske verktøyet er skadet, skal det repareres før bruk. Mange ulykker forårsakes av dårlig vedlikeholdte elektriske verktøy.
- f) **Sørg for at skjæreverktøy alltid er skarpe og rene.** Med riktig vedlikeholdte skjæreverktøy med skarpe skjærekanten oppstår det sjeldnere bindinger. Slike verktøy er dessuten lettere å håndtere.
- g) **Bruk det elektriske verktøyet, tilbehør, bits osv. i samsvar med disse anvisningene. Ta også hensyn til arbeidsforholdene og jobben som skal utføres.** Det kan være farlig å bruke det elektriske verktøyet til andre oppgaver enn det som er tiltenkt.

5) BRUK OG BEHANDLING AV BATTERIDREVNE VERKTØY

- a) **Batteriet skal bare lades med laderen som er angitt av produsenten.** En lader som er beregnet på en bestemt batteripakke, kan medføre brannfare hvis den brukes med en annen batteripakke.
- b) **Elektriske verktøy skal bare brukes med den angitte batteripakken.** Bruk av andre batteripakker kan medføre risiko for skade eller brann.
- c) **En batteripakke som ikke er i bruk, skal holdes på god avstand fra metallgjenstander som binders, mynter, nøkler, spiker, skruer og andre små metallgjenstander som kan skape kontakt mellom polene.** Kortslutning av batteripolene kan forårsake forbrenning eller brann.
- d) **Ved hardhendt behandling, kan det lekkte væske fra batteriet. Unngå berøring. Skyll med vann hvis du kommer i kontakt med væsken. Oppsøk lege hvis væsken kommer i kontakt med øynene.** Batterivæske kan forårsake irritasjon eller forbrenning.

6) SERVICE

- a) **Service på det elektriske verktøyet skal utføres av en kvalifisert servicetekniker som utelukkende bruker originale reservedeler.** Slik sørger du for å ivareta det elektriske verktøyet sikkerhet.

FLERE SIKKERHETSREGLER

Sikkerhetsinstruksjoner for alle bruksområder

- a) **⚠ FARE: Hold hender bort fra skjæreområdet og sagbladet. Hold din andre hånd på støttehåndtaket, eller motorrammen.** Om begge hendene holder sagen kan de ikke skjæres av sagbladet.
- b) **Ikke berør undersiden av arbeidsstykket.** Verneinnretningen kan ikke beskytte deg mot sagbladet under arbeidsstykket.
- c) **Juster skjæredybden til tykkelsen av arbeidsstykket.** Mindre enn en hel tann av sagbladet skal være synlig under arbeidsstykket.
- d) **Hold aldri et stykke som skal skjæres i dine hender eller over ditt ben. Fest arbeidsstykket på en stabil plattform.** Det er viktig å støtte arbeidet riktig for å minimere kroppseksponering, fastkjøring av sagbladet, eller tap av kontroll.

NORSK

- e) **Hold elektroverktøyet ved isolerte gripeoverflater når du utfører en operasjon hvor skjæreverktøyet kan komme i kontakt med skjult ledningstråd.** Berøring med en strømførende ledning gjør at de eksponerte metalldelene på verktøyet også blir strømførende, slik at brukeren får elektrisk støt.
- f) **Bruk alltid en kløveholder eller rett kantleder ved kløving.** Dette forbedrer nøyaktigheten av skjæring og reduserer sjansen for fastkjøring av sagbladet.
- g) **Bruk alltid sagblader med riktig størrelse og form (diamant kontra rund) av spindelhull.** Blader som ikke matcher den monterte maskinvaren av sagen vil drives eksentrisk, som forårsaker tap av kontroll.
- h) **Bruk aldri skadet eller feilaktige bladpakninger eller bolter.** Bladpakninger og bolter er spesifikt designet for din sag, for optimal ytelse og driftssikkerhet.

Årsaker til og hindring av tilbakeslag

- Tilbakeslag er en plutselig reaksjon til et fastkjørt, bøyd eller feiljustert sagblad, som forårsaker at en ukontrollert sag løftes opp og ut av arbeidsstykket mot brukeren;
- Når sagbladet kjøres fast eller er bøyd av sagsnittet som lukkes, stopper bladet og motorreaksjonen beveger enheten hurtig bakover mot brukeren;
- Hvis sagbladet blir vridd eller feiljustert i kuttet, kan tennene ved den bakre kanten av sagbladet skjæres inn i den øvre overflaten av treet som forårsaker at sagbladet kommer ut av sagsnittet og hopper tilbake mot brukeren.

Tilbakeslag oppstår som følge av feilbruk av verktøyet og/eller feil bruksprosedyrer eller forhold som kan unngås ved å ta følgende forholdsregler:

- a) **Hold et godt tak med begge hender på sagen og plasser dine armer for å motstå trykk fra tilbakeslag.** Plasser din kropp på hver side av bladet, men ikke i linje med bladet. Tilbakeslag kan forårsake at sagen hopper bakover, men trykk fra tilbakeslag kan kontrolleres av brukeren, om riktige forhåndsregler er tatt.
- b) **Når sagbladet sitter fast, eller hvis du av en eller annen grunn må avbryte kuttingen, skal du slippe opp utløseren og holde verktøyet helt stille i materialet til skiven har stanset helt. Prøv aldri å ta verktøyet ut av arbeidsstykket eller trekke verktøyet bakover mens sagbladet er i bevegelse, ellers kan det oppstå tilbakeslag.** Finn årsaken til og løs problemet for å hindre at sagbladet sitter fast igjen.
- c) **Når du startet opp sagen i arbeidsstykket, midtstill bladet i sagsnittet og sjekk at sagtennene ikke sitter fast i materiale.** Hvis sagbladet sitter fast, kan det komme seg ut av eller slå tilbake fra arbeidsstykket når verktøyet startes igjen.
- d) **Støtt store paneler for å minimere risikoen for at sagbladet setter seg fast og tilbakeslag oppstår.** Store paneler synker ofte sammen under sin egen vekt. Støtter må plasseres under panelet på begge sider, nære linjen av kuttet og nære kanten av panelet.
- e) **Ikke bruk sløve eller skadete sagblader.** Uslipte eller feilaktig innstilte blader produserer smale sagsnitt som forårsaker overdreven friksjon, bladbøyning og tilbakeslag.
- f) **Bladdybde og låsespaker for justering av skråskjæring må være stramme og sikret før skjæring er utført.** Om bladjusteringen skiftes i løpet av skjæring, kan det forårsake fastsetting og tilbakeslag.
- g) **Bruk ekstra varsomhet når du utfører et "dykkutt" i eksisterende vegger eller andre blinde områder.** Det utstikkende sagbladet kan skjære objekter som kan forårsake tilbakeslag.

Sikkerhetsinstruksjoner for dykksagtyper

- a) **Sjekk verneinnretningen for riktig lukking før hver bruk. Ikke bruk sagen om verneinnretningen ikke beveges fritt og sperrer bladet øyeblikkelig. Aldri klem eller fest verneinnretningen med sagbladet eksponert.** Om sagen tilfeldigvis er mistet, kan verneinnretningen bli bøyd. Sjekk at verneinnretningen beveges fritt og ikke berører sagbladet eller andre deler, i alle vinkler og skjæredybder.
- b) **Sjekk operasjonen og tilstanden av returkjæren for verneinnretningen. Om verneinnretningen og fjæren ikke fungerer riktig, må de betjenes før bruk.** Verneinnretningen kan virke langsam på grunn av skadete deler, gummirester eller en oppbygning av skrap.
- c) **Påse at styreplaten av sagen ikke kan forflytte seg mens du utfører "dykkuttet" når bladets skråstilling ikke er 90°.** Bladforskyvning til siden vil forårsake fastsetting og sannsynligvis tilbakeslag.

- d) **Alltid påse at verneinnretningen dekker sagbladet før du setter sagen ned på en benk eller gulv.** Et ubeskyttet, kjørende sagblad vil forårsake at bladet går bakover og skjærer alt i sin bane. Vær oppmerksom på tiden det tar for at bladet stopper etter at bryteren er utløst.

Ytterligere sikkerhetsinstruksjoner for alle sager med spaltekniv

- a) **Bruk den passende spaltekniven for bladet som er brukt.** For at spaltekniven skal virke, må den være tykkere enn enheten av bladet men tynnere enn tannsettet av bladet.
- b) **Juster spaltekniven som beskrevet i denne instruksjonsmanualen.** Feilaktig dimensjonering, plassering og justering kan gjøre at spaltekniven ikke er effektiv når det gjelder forhindring av tilbakeslag.
- c) **For at spaltekniven skal fungere, må den gripe inn i arbeidsstykket.** Spaltekniven er ikke effektiv når det gjelder forhindring av tilbakeslag i løpet av korte kutt.
- d) **Ikke bruk sagen om spaltekniven er bøyd.** Selv små hinder kan redusere lukkehastigheten av en verneinnretning.

Ytterligere sikkerhetsinstruksjoner for dykksagtyper

- **Bruk hørselsvern.** Eksponering for støy kan forårsake tap av hørsel.
- **Bruk en støvmaske.** Å bli utsatt for støvpartikler kan forårsake pustevansker og mulig skade.
- **Ikke bruk sagblader med større eller mindre diameter enn anbefalt.** For opplysninger om riktig skjærekapasitet henvises du til de tekniske dataene. Bruk kun sagblader spesifisert i denne manualen, som er i samsvar med EN 847-1.
- **Aldri bruk slipende reduseringshjul.**

Annen risiko

- Selv om alle gjeldende sikkerhetsforskrifter følges og sikkerhetsvern brukes, er det ikke mulig å unngå visse typer risiko. Disse er:
 - Svekking av hørsel.
 - Risiko for ulykker forårsaket av de åpne delene av roterende sagblad.
 - Risiko for personskade når sagbladet skiftes.
 - Risiko for støvinhalasjon fra materialer som kan være farlige når de er kuttet.

Etiketter på verktøyet

Det følgende bildet er vist på verktøyet:



Bladdiameter

Ytterligere sikkerhetsanvisninger for batteripakker



ADVARSEL: Brannfare! Unngå at metall kortslutter kontaktene på en frakoplet batteripakke. Batteripakken skal ikke oppbevares eller bæres uten at batterihetten er satt på over kontaktene.

- Batterivæsken består av 25–30 % kaliumhydroksidoppløsning og kan være skadelig. Om elektrolyttvæske kommer i kontakt med huden, vask øyeblikkelig med såpe og vann i flere minutter. Ved kontakt med øyne skal du skylle godt med rent vann i minst 10 minutter. Rådfør deg med lege.
- Prøv aldri å åpne en batteripakke, uansett grunn.

Ytterligere sikkerhetsanvisninger for batteripakker og ladere

- Påse at batteripakken er tørr og ren før du setter den i laderen.
- Bruk bare ladere som er merket med "NiMH" eller "NiMH + NiCd" til lading av DEWALT NiMH-batteripakker.
- Bær aldri laderen i ledningen. Dra aldri i ledningen når støpselet skal tas ut av stikkontakten. Hold ledningen på god avstand fra varme, olje og skarpe kanter.
- Utsett ikke laderen for fuktighet eller væte.
- Prøv aldri å lade våte batteripakker.
- Prøv aldri å åpne en batteripakke, uansett grunn.
- Følg anvisningene bakerst i denne brukerhåndboken når batteripakken skal kasseres.
- Ladere og batteripakker som ikke er i bruk, skal oppbevares tørt og utilgjengelig for barn og skal låses godt.

ANBEFALINGER VED OPPBEVARING

1. Det beste oppbevaringsstedet er kjølig, tørt og uten direkte sollys og for lave eller for varme temperaturer.
2. Langvarig oppbevaring er ikke skadelig for batteripakken eller laderen. Disse kan, under riktige forhold, oppbevares i 5 år eller mer.

Merker på lader og batteripakke

Foruten symbolene i denne brukerhåndboken, viser merkene på laderen og batteripakken følgende symboler:



Les brukerhåndboken før bruk.



Batteriet lades



Batteriet er ladet



Defekt batteri



Forsinkelse ved varm/kald batteripakke



Stikk ikke inn ledende gjenstander.



Lad ikke skadde batteripakker



Skal bare brukes med DEWALT batteripakker. Andre typer batteripakker kan sprekke og forårsake personskade og materiell skade.



Skal ikke utsettes for vann.



Defekte ledninger skal skiftes med en gang.



Skal bare lades i temperaturer mellom 4 og 40 °C.



Ta hensyn til miljøet når batteripakken skal kasseres.



Brenn ikke NiMH/NiCd+-batteripakker.



Lader NiMH- og NiCd-batteripakker.



Ladetid er angitt under Tekniske spesifikasjoner.

Lader

DE9130-ladere kan brukes med DEWALT NiCd- og NiMH-batteripakker fra 7,2 til 18 V.

Batteripakke (fig. 1)

BATTERITYPE

DC352 bruker 18 volts batteripakker.

Lade batteripakken (fig. 2)

Når batteripakken (n) lades for første gang eller etter lengre tids oppbevaring, kan det bare lades 80 %. Etter flere ladings- og utladingssykluser kan batteripakken lades fullt. Sjekk alltid strømtilførselen før du lader batteripakken. Hvis strømtilførselen fungerer, men batteripakken ikke lades, skal du ta batteripakken med til et autorisert DEWALT servicesenter. Laderen og batteripakken kan bli varme å ta på under lading. Dette er normalt og er ikke et tegn på feil.



FORSIKTIG: Lad ikke batteripakken hvis omgivelsestemperaturen er lavere enn 4 °C eller høyere enn 40 °C. Anbefalt ladetemperatur: ca. 24 °C.

Lad batteripakken (n) ved å sette den i laderen (o) som vist og sett støpselet til laderen i stikkkontakten. Påse at batteripakken sitter riktig i laderen. Den røde ladeindikatoren blinker. Etter ca. 1 time slutter den å blinke, men fortsetter å lyse. Batteripakken er nå fullt ladet. Batteripakken kan tas ut eller stå i den tilkoblede laderen i lengre tid (maks. 14 dager).

Batterihette (fig. 3)

Batterihetten (p) dekker og beskytter kontaktene når batteripakken er tatt av. Hvis batterihetten ikke sitter på, kan løse metallgjenstander kortslutte kontaktene. Dette er brannfarlig og kan skade batteripakken.

1. Ta av batterihetten (p) før du setter batteripakken (n) i laderen eller verktøy (fig. 3A).
2. Sett batterihetten over kontaktene med en gang du tar batteripakken ut av laderen eller verktøyet (fig. 3B).



ADVARSEL: Påse at batterihetten sitter på før du bærer en løs batteripakke eller legger den til oppbevaring.

Automatisk balansering av battericellene

Modusen for automatisk balansering av battericellene balanserer de individuelle cellene i batteripakken for å utnytte kapasiteten maksimalt. Batteripakker skal balanseres over natten etter hver 10. ladings-/utladingssyklus eller hvis batteripakken ikke lenger fungerer som den vanligvis gjør.

Balanser batteripakken ved å sette den i laderen på vanlig måte. Den røde lampen blinker kontinuerlig for å vise at ladesyklusen har begynt.

Når den timelange ladesyklusen er ferdig, slutter lampen å blinke, men lyser fortsatt. Nå er batteripakken fullt ladet og kan brukes.

Hvis batteripakken blir stående i laderen etter denne første timen, går laderen over i balanseringsmodus automatisk. Balanseringsmodusen varer i inntil åtte timer, men batteripakken kan tas ut når som helst.

Forsinkelse ved varm/kald batteripakke

Hvis laderen registrerer at batteripakken er for varm eller for kald, legges det automatisk inn en forsinkelse. Batteriet blir ikke ladet før batteripakken har oppnådd riktig temperatur. Laderen går deretter automatisk til lademodus. Denne funksjonen gjør at batteriet varer lengst mulig. I forsinkelsesmodus ved varm/kald batteripakke blinker den røde indikatoren først med lange blink, og deretter med korte blink.

Pakkens innhold

Pakken inneholder:

- 1 dykksag
- 1 sekskantnøkkel
- 2 Batteripakker (DC352KB)
- 1 lader (DC352KB)
- 1 brukerhåndbok
- 1 diagram
- *Sjekk om det har oppstått skade på verktøyet, delene eller tilbehøret under transport.*
- *Ta deg tid til å lese og gjøre deg godt kjent med brukerhåndboken før du tar verktøyet i bruk.*

Beskrivelse (fig. 1–4)



ADVARSEL: Verktøyet eller delene skal aldri endres. Dette kan medføre materiell skade eller personskade.

TILTENKT BRUK

DC352 dykksag er designet for profesjonelle sageapplikasjoner og skjæring av treprodukter.

SKAL IKKE brukes ved høy luftfuktighet eller nær antennerlige væsker eller gasser.

Denne kraftige dykksagen er et profesjonelt elektroverktøy. **LA IKKE** barn røre verktøyet. Det kreves oppsyn når uerfarne operatører bruker dette verktøyet.

- a. dykkutløser

- b. av/på-bryter
- c. hovedhåndtak
- d. glidestykke
- e. knott for justering av skråstilling
- f. knotter for dybdejustering
- g. dybdemåler
- h. fronthåndtak
- i. utløp for støvventilasjon
- j. skinneregulator
- k. blad
- l. låseknapp
- m. låsespake
- n. batteripakken
- o. lader
- p. batterihette
- q. batteriutløserknapp
- r. klemskrue for sagblad
- s. ytre flense
- t. indre flense
- u. spaltekniv
- v. skrue for spaltekniv
- w. skjæreindikator
- x. anti-tilbakeslags knott
- y. ytre verneinnretning
- z. styreskinne
- aa. klemme
- bb. indikatorer for bladposisjon

Sikkerhet ved bruk av elektrisitet

Den elektriske motoren er bare beregnet på én bestemt spenning. Sjekk alltid at spenningen i batteripakken stemmer med spenningen på klassifiseringsskiltet. Sjekk også at spenningen i laderen stemmer med nettspenningen.



Denne DEWALT-laderen er dobbeltisolert i samsvar med EN 60335. Det er derfor ikke påkrevd med jordledning.

Hvis ledningen er skadet skal den skiftes ut med en spesialledning som bare er tilgjengelig gjennom DEWALTs serviceorganisasjon.

Å bruke skjøteledning

Bruk ikke skjøteledning med mindre det er helt nødvendig. Bruk en godkjent skjøteledning som passer til inngangseffekten i laderen (se Tekniske

NORSK

spesifikasjoner). Minste lederstørrelse er 1 mm²; maks. lengde er 30 m.

MONTERING OG JUSTERING



ADVARSEL: Ta alltid ut batteripakken før montering og justering. Slå alltid av verktøyet før du setter på eller tar av batteripakken.



ADVARSEL: Bruk bare batteripakker og ladere fra DEWALT.

Sette på og ta av batteripakken i verktøyet (fig. 2)



ADVARSEL: Reduser risikoen for personskade: Slå av verktøyet og trekk ut strømløslinjen før du monterer eller demonterer tilbehør, justerer eller endrer konfigurasjoner eller skal utføre reparasjoner. Påse at utløserknappen står på AV. Utviklet start kan forårsake personskade.

1. Sett batteripakken (n) på sokkelen slik at den klikker på plass.
2. Ta av batteripakken ved å trykke på de to utløserknappene (q) samtidig og trekke pakken vekk fra sokkelen.

Justering av skråskjæringsvinkelen (fig. 1)

Skråskjæringsvinkelen kan justeres mellom 0° og 47 grader.

1. Løsne justeringsknottene for skråstilling (e).
2. Bestem skråskjæringsvinkelen ved å vippe på sagplaten (d) inntil avmerkingen viser den ønskede vinkelen på dybdemåler (g).
3. Løsne justeringsknottene for skråstilling (e).

Utskifting av sagblad (fig. 4, 5)

1. Trykk på låseknappen (l).
2. Trykk dykksagen ned for å stoppe (posisjon for utskifting av sagblad).
3. Skru låsespaken (m) med klokken til den stopper.
4. Trykk låsespaken (m) ned og roter sagbladet til låseposisjonen er funnet.

MERK: Bladet (k) er nå låst og kan ikke dreies med hånden.

5. Skru klemskruen for bladet (r) mot klokken for å fjerne.

6. Fjern den ytre flensen (s) og det brukte bladet (k). Plasser det nye bladet på den indre flensen (t).
7. Sett den ytre flensen (s) og klemskruen for bladet (r) på plass igjen. Skru skruen for hånd med klokken.

MERK: Roteringsretningen av sagbladet og roteringen av dykksagen MÅ være den samme.

8. Stram klemmekruen på bladet godt til med sekskantnøkkelen.
9. Skru låsespaken (m) med klokken til den stopper.
10. Beveg dykksagen tilbake til topposisjon.
11. Trykk dykkutløseren (a) forover, for å låse sagbladendring.

Justering av spaltekniven (fig. 5)

For riktig justering av spaltekniven (u), se figur 3. Juster klaringen på spaltekniven etter at sagbladet er skiftet ut eller når det er nødvendig.

1. Følg *Utskifting av sagbladet* trinn 1–4.
2. Løsne spalteknivens justeringsskrue (v) med en sekskantnøkkel og plasser spaltekniven som vist i figur 3.
3. Stram spalteknivens justeringsskrue (v).
4. Skru låsespaken (m) med klokken til den stopper.
5. Beveg dykksagen tilbake til topposisjon.

Dybde av skjærestilling (fig. 6)

Skjæredybden kan stilles til 0 – 60 mm uten styreskinnen festet; med styreskinnen festet: 0 – 55 mm.

1. Løsne knotten for dybdejustering (f) og flytt markøren for å oppnå den riktige skjæredybden.
2. Stram knotten for dybdejustering (f).

MERK: For optimale resultater, la sagbladet stikke ut fra arbeidsstykket med omtrent 3 mm (fig. 5).

BRUK



ADVARSEL: Før du bruker dykksagen forsikre deg ALLTID om at alle funksjonene virker!

Anvisninger for bruk



ADVARSEL: Følg alltid sikkerhetsanvisninger og gjeldende forskrifter.

Slå verktøyet av og på (fig. 1)

Trykk på/av-bryteren (b) for å slå på dykksagen.

Holde og lede verktøyet (fig. 7, 8)



ADVARSEL!

- **FEST ALLTID** arbeidsstykket på en slik måte at det ikke kan beveges mens du sager.
- **ALLTID** trykk maskinen fremover. **DRA ALDRI** maskinen bakover mot deg.
- **BRUK ALLTID** dykksagen med begge hender. Sett en hånd på hovedhåndtaket (c) og den andre hånden på fronthåndtaket (h) som vist i figur 7.
- **ALLTID** bruk klemmen for å holde skinnen til arbeidsstykket som vist i figur 8.
- Påse at ledningen ikke er i sagens bane.
- Hold verktøyet ved hovedhåndtaket (c) og fronthåndtaket (h) for å lede sagen riktig.
- Skjæreindikatoren (w) viser skjærelinjen for 0° og 47° kutt (uten styreskinne).
- Indikatoren for bladposisjon (bb) viser bladposisjonen for full dykkutt.
- For optimale resultater, klem arbeidsstykket med bunnen opp.

SKJÆRING

1. Plasser maskinen med frontdelen av sag sokkelen på arbeidsstykket.
2. Trykk av/på-bryteren for å slå på dykksagen.
3. Trykk dykkuttløseren (a) fremover, trykk sagen ned for å stille inn skjæredybde og trykk den fremover inn i skjæreretningen.

DYKKUTT



ADVARSEL: For å unngå tilbakeslag MÅ de følgende instruksjonene overholdes ved dykkutting:

- Plasser maskinen på styreskinnen og utløs tilbakeslagsknotten (x) ved å dreie den mot klokken.
- Skru på maskinen og trykk ned sagen sakte på den innstilte skjæredybden og trykk fremover i skjæreretningen. Skjæreindikatorene (w) viser det helt forreste og det helt bakerste

skjærepunktet av sagbladet (dia. 165 mm) ved maksimums skjæredybde og ved bruk av styreskinnen.

- Om tilbakeslag finner sted i løpet av dykkskjæringen må du skru tilbakeslagsknotten (x) mot klokken for å utløse den fra skinnen.
- Når du er ferdig med dykkuttet, skru anti-tilbakeslagsknotten (u) med klokken til låseposisjon.

Styresystemet (fig. 1, 7)

Styreskinnene, som finnes i forskjellige lengder, muliggjør nøyaktige, rene kutt og beskytter samtidig arbeidsstykkets overflate mot skade.

Sammen med ytterligere tilbehør kan eksakte vinkelkutt, skråsnitt og tilpasningsarbeid fullføres med styreskinnesystemet.

Sikring av arbeidsstykket med klemmer sørger for sikker kontroll og sikkert arbeid.

Styreklareringen av dykksagen må være meget liten for best mulige skjæresultater og kan stilles inn med to skinneregulatorer (j).

1. Utløs skruen på innsiden av skinneregulatoren for å justere klareringen.
2. Juster knotten til sagen låses på skinnen.
3. Roter knotten tilbake til sagen glider lett.
4. Hold skinneregulatoren i posisjon og lås skruen igjen.

MERK: ALLTID omjuster systemet for bruk med andre skinner.

SPONBESKYTTELSE

Styreskinnen er utstyrt med en sponbeskyttelse, som må skjæres til før første gangs bruk:

VIKTIG: ALLTID les og følg styresystemets instruksjoner før du skjærer sponbeskyttelsen.

1. Still inn hastigheten av dykksagen til nivå 5.
2. Plasser styreskinnen på en kassert trebit.
3. Still inn dykksagen på 5 mm skjæredybde.
4. Plasser sagen på den bakre enden av styreskinnen.
5. Slå på sagen, trykk den ned for å stille inn skjæredybden og skjær sponbeskyttelsen langs hele lengden i en uavbrutt operasjon. Kanten av sponbeskyttelsen tilsvarer nå eksakt skjærekanten av bladet.



ADVARSEL: For å redusere risikoen for skade, sikre ALLTID styreskinnen (z) med en klemme (aa).

Dørskjæring (fig. 9).

1. Plasser dykksagen med den ytre verneinnretningen (y) på et rent, flatt gulv.
2. Trykk glidestykket (d) med frontsidene på døren mot den justerte dybdestoppen.

Støvavsug (fig. 1)

Verktøyet ditt er utstyrt med en tilkobling for støvavsuging (i).



ADVARSEL: Koble ALLTID dykksagen til en støvoppsamler.



ADVARSEL: Bruk ALLTID en støvoppsamler designet i henhold til gjeldende bestemmelser angående støvutslipp.

VEDLIKEHOLD

Elektriske verktøy fra DEWALT er laget for lang tids bruk med minimalt vedlikehold. Kontinuerlig tilfredsstillende funksjonalitet er betinget av riktig behandling og regelmessig rengjøring av verktøyet.



ADVARSEL: Reduser risikoen for personskade: Slå av verktøyet og trekk ut strømledningen før du monterer eller demonterer tilbehør, justerer eller endrer konfigurasjoner eller skal utføre reparasjoner. Påse at utløserknappen står på AV. Utisiktet start kan forårsake personskade.



ADVARSEL: Hvis sagbladet er utslitt, skift det ut med et nytt skarpt blad.



Smøring

Dette elektriske verktøyet trenger ikke smøring.



Rengjøring



ADVARSEL: Blås skitt og støv ut av verktøyhuset med tørr luft så ofte som du ser at skitt legger seg i og

rundt lufteåpningene. Bruk godkjent øyebeskyttelse og godkjent støvmaske når du utfører denne prosedyren.



ADVARSEL: Aldri bruk oppløsningsmidler eller andre sterke kjemikalier for rengjøring av ikke-metalliske deler av verktøyet. Disse kjemikaliene kan svekke materialene brukt i disse delene. Bruk en klut fuktet kun med vann og mild såpe. Pass på at det aldri kommer væske inn i verktøyet. Legg aldri noen av verktøydelenes i vann.

Ekstraustyr



ADVARSEL: Siden tilbehør som ikke leveres av DEWALT ikke er testet med dette produktet, kan det være farlig å bruke slikt tilbehør med dette produktet. Reduser risikoen for personskade ved å bare bruke tilbehør som anbefales av DEWALT sammen med dette produktet.

DEWALT tilbyr sagblader spesielt designet for din dykksag.

Ta kontakt med en forhandler for informasjon om ekstraustyr.



Oppladbar batteripakke

Denne langtids batteripakken må lades på nytt når den ikke lenger produserer nok strøm til jobber som enkelt kunne utføres tidligere. Ta hensyn til miljøet når batteripakken må kasseres:

- Lad batteripakken helt ut, og ta den ut av verktøyet.
- Li-Ion, NiCd og NiMH-celler kan resirkuleres. Ta dem med til en forhandler eller et lokalt gjenvinningscenter. Innsamlende batteripakker blir gjenvunnet eller kassert på forsvarlig måte.

GARANTI

• 30 DAGERS FULL GARANTI •

Hvis du ikke er 100 % fornøyd med ytelsen til DEWALT-verktøyet, kan du levere det tilbake innen 30 dager, komplett som ved kjøpet. Lever det til forhandleren du kjøpte det av, så får du full refusjon eller bytterett. Kvittering må fremvises.

• ETTÅRSKONTRAKT MED GRATIS SERVICE •

Vedlikehold og service på DEWALT-verktøyet i de første 12 månedene etter kjøpet utføres gratis ved et autorisert servicesenter for DEWALT. Kvittering må fremvises. Inkludert arbeidstimer og reservedeler for elektriske verktøy. Ekskludert ekstrautstyr.

• ETT ÅRS FULL GARANTI •

Hvis DEWALT-produktet blir defekt som følge av svikt i materialer eller utførelse innen 12 måneder etter kjøpedatoen, garanterer vi at alle defekte deler skal skiftes gratis eller, etter vårt skjønn, at hele verktøyet skal byttes ut gratis på følgende vilkår:

- Produktet er ikke feilbrukt.
- Ingen uautoriserte personer har prøvd å reparere verktøyet.
- Kvittering fremvises. Denne garantien gis i tillegg til lovbestemte forbrukerrettigheter.

Ring det aktuelle telefonnummeret bakerst i denne brukerhåndboken for å finne nærmeste autoriserte servicesenter for DEWALT. Du finner også en liste over autoriserte servicesentre for DEWALT og utførlig informasjon om service på Internett på www.2helpU.com.

SERRA CIRCULAR DE INSERÇÃO SEM FIOS DC352

Parabéns!

Optou por uma ferramenta DEWALT. Largos anos de experiência, um desenvolvimento contínuo de produtos e um espírito inovador tornam a DEWALT um dos parceiros de maior confiança para os utilizadores de ferramentas eléctricas profissionais.

Dados técnicos

		DC352
Voltagem	V _{CC}	18
Potência	W	390
Velocidade sem carga	min ⁻¹	3200
Diâmetro da lâmina	mm	165
Profundidade máxima do corte		
90° (sem calha de guia)	mm	60
90° (com calha de guia)	mm	55
Furo da lâmina	mm	20
Ajuste do ângulo do bisel		47°
Peso (sem bateria)	kg	4,6
Bateria		DE9503
Tipo de bateria		NiMH
Voltagem	V _{CC}	18
Capacidade	Ah	2,6
Peso	kg	1,0
Carregador		DE9116
Voltagem da rede	V _{CA}	230
Tipo de bateria		NiCd/NiMH
Tempo de carregamento aprox.	min	30
Peso	kg	0,52
Fusíveis:		
Europa	Ferramentas de 230 V 10 amperes, alimentação de rede	
RU e Irlanda	Ferramentas de 230 V 13 Amperes, ficha de entrada	

O nível de emissão de vibrações apresentado neste folheto informativo foi medido de acordo com um teste padrão ilustrado em EN 60745 e pode ser utilizado para comparar ferramentas. Pode ser usado como uma avaliação preliminar do nível de exposição.



ATENÇÃO: o nível de emissão de vibrações declarado representa as aplicações principais para as quais a ferramenta foi concebida. Contudo, se a ferramenta for utilizada para aplicações

diferentes, com acessórios diferentes ou tiver uma má manutenção, o nível de emissão de vibrações poderá diferir. Isto poderá aumentar significativamente o nível de exposição ao longo do período total de trabalho.

Uma estimativa do nível de exposição à vibração também deverá ter em conta o número de vezes que a ferramenta é desligada ou está em funcionamento mas sem executar tarefas. Isto poderá reduzir significativamente o nível de exposição ao longo do período total de trabalho.

Identificar medidas de segurança adicionais para proteger o operador dos efeitos da vibração, tais como: cuidar da ferramenta e dos acessórios, manter as mãos quentes, organização dos padrões de trabalho.

		DC352
L _{PA} (pressão acústica)	dB(A)	91
K _{PA} (instabilidade de pressão acústica)	dB(A)	4,8
L _{WA} (potência acústica)	dB(A)	102
K _{WA} (instabilidade de potência acústica)	dB(A)	4,8
Valores totais de vibração (soma triaxial de vectores) em conformidade com EN60745:		
DC352	Valor de emissão de vibração = 1,8 m/s ²	
	Instabilidade K = 1,5 m/s ²	

Definições: Directrizes de Segurança

As definições abaixo apresentadas descrevem o grau de gravidade correspondente a cada palavra de advertência. Leia cuidadosamente o manual e preste atenção a estes símbolos.



PERIGO: indica uma situação iminente perigosa que, se não for evitada, **irá** resultar em **morte ou lesões graves**.



ATENÇÃO: indica uma situação potencialmente perigosa que, se não for evitada, **podrá** resultar em **morte ou lesões graves**.



CUIDADO: indica uma situação potencialmente perigosa que, se não for evitada, **podrá** resultar em lesões **ligeiras ou moderadas**.

CUIDADO: utilizado sem o símbolo de alerta de segurança, indica uma situação potencialmente perigosa que, se não for evitada, **poderá** resultar em **danos materiais**.



Indica risco de choque eléctrico.



Indica risco de incêndio.

Declaração de conformidade da CE



DC352

A DEWALT declara que estes produtos descritos em "dados técnicos" foram concebidos em conformidade com a norma: 2006/95/CE, 98/37/CE, 2004/108/CE, EN 60745-1, EN 60745-2-5, EN 55014-1, EN 55014-2.

Para obter mais informações, contacte a DEWALT na morada que se segue ou consulte o verso do manual.

O abaixo assinado é responsável pela compilação do ficheiro técnico e faz esta declaração em nome da DEWALT.

H. Grossmann

Horst Grossmann
Vice-presidente de Engenharia e Desenvolvimento de Produtos
DEWALT, Richard-Klinger-Strasse 11,
D-65510, Idstein, Alemanha
16/08/2007



ATENÇÃO: para reduzir o risco de ferimentos, leia o manual de instruções.

Avisos de segurança gerais relativos a ferramentas eléctricas



ATENÇÃO! Leia todos os avisos de segurança e todas as instruções.

O não cumprimento dos avisos e instruções poderá resultar em choque eléctrico, incêndio e/ou lesões graves.

GUARDE TODOS OS AVISOS E INSTRUÇÕES PARA FUTURAS CONSULTAS.

Em todos os avisos que se seguem, o termo "ferramenta eléctrica" refere-se à sua ferramenta accionada por alimentação da rede eléctrica (com fio) ou por bateria (sem fio).

1) SEGURANÇA DA ÁREA DE TRABALHO

- Mantenha a área de trabalho limpa e bem iluminada.** As áreas desorganizadas ou escuras são propensas a acidentes.
- Não utilize as ferramentas eléctricas em ambientes explosivos ou na presença de líquidos, gases ou poeiras inflamáveis.** As ferramentas eléctricas criam faíscas que podem inflamar as poeiras ou os fumos.
- Mantenha crianças e outras pessoas à distância quando utilizar a ferramenta eléctrica.** As distrações podem levar à perda de controlo.

2) SEGURANÇA ELÉCTRICA

- As fichas das ferramentas eléctricas têm de ser compatíveis com a tomada. Nunca modifique a ficha de forma alguma. Não utilize fichas adaptadoras com ferramentas eléctricas ligadas à terra.** Fichas não modificadas e tomadas compatíveis reduzem o risco de choque eléctrico.
- Evite o contacto corporal com superfícies ligadas à terra, como tubos, radiadores, fogões e frigoríficos.** Se o seu corpo estiver ligado à terra, o risco de choque eléctrico é maior.
- Não exponha as ferramentas eléctricas à chuva ou a condições de humidade.** A entrada de água numa ferramenta eléctrica aumenta o risco de choque eléctrico.
- Não utilize indevidamente o cabo. Nunca o utilize para carregar, arrastar ou desligar a ferramenta eléctrica. Mantenha o cabo afastado de calor, óleo, pontas afiadas ou peças em movimento.** Cabos danificados ou emaranhados aumentam o risco de choque eléctrico.
- Ao operar a ferramenta eléctrica fora de casa, utilize uma extensão adequada para a utilização ao ar livre.** A utilização de um cabo adequado para o ar livre reduz o risco de choque eléctrico.
- Se não for possível evitar trabalhar com uma ferramenta eléctrica num local húmido, utilize uma alimentação protegida por um dispositivo de corrente residual (DCR).** A utilização de um DCR reduz o risco de choque eléctrico.

PORTUGUÊS

3) SEGURANÇA PESSOAL

- a) **Mantenha-se atento, preste atenção ao que está a fazer e faça uso de bom senso ao operar uma ferramenta eléctrica. Não utilize uma ferramenta eléctrica quando estiver cansado ou sob o efeito de drogas, álcool ou medicamentos.** Um momento de desatenção durante a utilização de ferramentas eléctricas poderá resultar em ferimentos graves.
- b) **Use equipamento de protecção pessoal. Use sempre protecção ocular.** O equipamento de protecção, como máscara anti-poeira, sapatos de segurança antiderrapantes, capacete de segurança ou protecção auricular, usado nas condições apropriadas, reduz o risco de lesões.
- c) **Evite um accionamento accidental. Certifique-se de que o interruptor esteja na posição de desligado antes de ligar a fonte de alimentação eléctrica e/ou bateria ou antes de levantar ou transportar a ferramenta.** Se mantiver o dedo sobre o interruptor ao transportar a ferramenta eléctrica ou se ligar aparelhos que estejam com o interruptor ligado, poderá originar acidentes.
- d) **Retire qualquer chave de ajuste ou chave de porcas antes de ligar a ferramenta eléctrica.** Uma chave de porcas ou chave de ajuste colocada numa parte móvel do aparelho poderá resultar em lesões.
- e) **Não se estique demasiado. Mantenha-se sempre em posição firme e equilibrada.** Desta forma, será mais fácil controlar o aparelho em situações inesperadas.
- f) **Use roupa apropriada. Não use roupa larga nem jóias. Mantenha o cabelo, roupa e luvas afastados de partes em movimento.** Roupas largas, jóias ou cabelos compridos podem ficar presos nas peças em movimento.
- g) **Se for prevista a montagem de dispositivos de aspiração de pó e de dispositivos de recolha, assegure-se de que estejam ligados e sejam utilizados correctamente.** A utilização de dispositivos de recolha do pó pode reduzir os riscos provocados por poeiras.

4) UTILIZAÇÃO E MANUTENÇÃO DE FERRAMENTAS ELÉCTRICAS

- a) **Não sobrecarregue a ferramenta eléctrica. Utilize a ferramenta eléctrica correcta para o seu trabalho.** A ferramenta eléctrica adequada fará um trabalho melhor e mais seguro ao ritmo para que foi concebida.

- b) **Não utilize a ferramenta eléctrica se o interruptor não puder ser ligado nem desligado.** Qualquer ferramenta eléctrica que não possa ser controlada através do interruptor de ligar e desligar é um perigo e tem de ser reparada.
- c) **Retire a ficha da tomada e/ou a bateria da ferramenta eléctrica antes de efectuar quaisquer ajustes no aparelho, substituir acessórios ou armazenar a ferramenta eléctrica.** Estas medidas de segurança evitam que a ferramenta eléctrica seja ligada acidentalmente.
- d) **Guarde as ferramentas eléctricas que não estiverem a ser utilizadas fora do alcance de crianças e não permita que o aparelho seja utilizado por pessoas não familiarizadas com o mesmo ou com estas instruções.** As ferramentas eléctricas são perigosas nas mãos de pessoas sem formação.
- e) **Faça a manutenção das ferramentas eléctricas. Verifique se as partes móveis do aparelho estão alinhadas e não emperram, se existem peças partidas ou danificadas e qualquer outra situação que possa interferir com o funcionamento do aparelho. Caso existam peças danificadas, devem ser reparadas antes da utilização do aparelho.** Muitos acidentes têm como causa a manutenção insuficiente das ferramentas eléctricas.
- f) **Mantenha as ferramentas de corte sempre afiadas e limpas.** Ferramentas de corte devidamente tratadas, com arestas de corte afiadas, emperram com menos frequência e controlam-se com maior facilidade.
- g) **Utilize a ferramenta eléctrica, os acessórios e as peças, etc., de acordo com estas instruções, tendo em conta as condições de trabalho e a tarefa a ser efectuada.** A utilização da ferramenta eléctrica para fins diferentes dos previstos poderá resultar em situações perigosas.

5) UTILIZAÇÃO E MANUTENÇÃO DE APARELHOS COM BATERIA

- a) **Utilize apenas o carregador especificado pelo fabricante.** Um carregador apropriado para um tipo de bateria pode causar um incêndio se for utilizado para carregar outras baterias.
- b) **Utilize as ferramentas eléctricas apenas com as baterias previstas.** A utilização de outras baterias pode criar o risco de lesão e incêndio.

- c) *Quando a bateria não estiver a ser utilizada, mantenha-a afastada de outros objectos de metal, como por exemplo cliques, moedas, chaves, pregos, parafusos ou outros pequenos objectos metálicos que possam estabelecer ligação entre os contactos. Um curto-circuito entre os contactos da bateria pode causar queimaduras ou incêndio.*
- d) *Aplicações inadequadas podem provocar fugas do líquido da bateria; evite o contacto com este líquido. No caso de um contacto accidental, lave imediatamente com água. Se o líquido entrar em contacto com os olhos, procure auxílio médico. O líquido que escapa da bateria pode provocar irritações ou queimaduras da pele.*

6) ASSISTÊNCIA

- a) *A sua ferramenta eléctrica só deve ser reparada por pessoal qualificado e só devem ser utilizadas peças sobressalentes originais. Desta forma, é assegurada a segurança da ferramenta eléctrica.*

REGRAS DE SEGURANÇA ESPECÍFICAS ADICIONAIS

Instruções de segurança para todas as operações

- a) **⚠ PERIGO:** *Mantenha as mãos afastadas da área de corte e da lâmina. Mantenha a outra mão na pega auxiliar ou no alojamento do motor. Se ambas as mãos estiverem a segurar na serra, não poderão ser cortadas pela lâmina.*
- b) *Não pegue na peça de trabalho por baixo. O resguardo não o pode proteger da lâmina por baixo da peça de trabalho.*
- c) *Ajuste a profundidade de corte de acordo com a espessura da peça de trabalho. Por baixo da peça de trabalho deve estar visível menos de um dente completo dos dentes da serra.*
- d) *Nunca segure com as mãos na peça a cortar, nem a coloque sobre a perna. Fixe a peça de trabalho numa plataforma estável. É importante ter um suporte adequado para o trabalho de forma a minimizar a exposição do corpo, o bloqueio da lâmina, ou a perda de controlo.*
- e) *Sempre que efectuar uma operação onde a ferramenta de corte possa entrar em*

contacto com cabos escondidos, segure na ferramenta eléctrica pelas superfícies isoladas para esse fim. O contacto com um fio condutor também pode carregar partes metálicas expostas da ferramenta e provocar um choque no operador.

- f) *Ao cortar, use sempre uma vedação ou uma guia de bordo definido. Isto melhora a precisão do corte e reduz as possibilidades de bloqueio da lâmina.*
- g) *Use sempre lâminas com os tamanhos e as formas correctos (em forma de diamante versus redondo) dos furos. As lâminas que não coincidem com o equipamento de montagem da serra irão mover-se excêntricamente, provocando a perda de controlo.*
- h) *Nunca use anilhas ou parafusos de lâmina danificados ou incorrectos. As anilhas e parafusos da lâmina foram desenhados especialmente para a sua serra, para um óptimo desempenho e segurança de operação.*

Causas e prevenção do operador em relação ao efeito de retorno

- *O ressalto é uma reacção repentina a uma lâmina presa, bloqueada ou desalinhada, fazendo com que a serra descontrolada se levante e seja projectada para fora da peça de trabalho em direcção ao operador;*
- *Se uma lâmina ficar presa ou bloqueada devido ao estreitamento do traçado de corte, a lâmina pára e a reacção do motor faz com que a unidade recue rapidamente para trás em direcção ao operador;*
- *Se a lâmina ficar torcida ou desalinhada no corte, os dentes na superfície anterior da lâmina podem rasgar o topo da superfície de madeira fazendo com que a lâmina fuja do traçado de corte e salte para trás em direcção ao operador.*

Este efeito de "ressalto" resulta da utilização indevida da ferramenta e/ou de condições ou procedimentos de operação incorrectos que podem ser evitados seguindo as precauções apropriadas descritas em seguida:

- a) *Mantenha a serra firme com as duas mãos e posicione os seus braços de forma a resistir às forças de ressalto. Posicione o seu corpo na parte lateral da lâmina, mas não alinhado com a lâmina. O efeito de ressalto pode fazer com a lâmina salte para trás, mas as forças de ressalto podem ser controladas pelo operador, caso sejam tomadas as devidas precauções.*

PORTUGUÊS

- b) *Quando a lâmina estiver a bloquear ou quando, por qualquer motivo, interromper um corte, solte o gatilho e mantenha a unidade imóvel no material até a lâmina parar completamente. Nunca tente remover a unidade da peça de trabalho nem puxá-la para trás quando a lâmina estiver em movimento, caso contrário poderá ocorrer o efeito de ressalto. Investigue e tome medidas correctivas para eliminar a causa do bloqueio da lâmina.*
- c) *Quando reiniciar os trabalhos na peça de trabalho, centre a lâmina no traçado do corte e verifique se os dentes não estão presos no material. Se a lâmina estiver bloqueada, poderá subir ou ressaltar da peça de trabalho quando a ferramenta for novamente ligada.*
- d) *Apoie painéis grandes para minimizar o risco de prender a lâmina ou provocar o seu ressalto. Os painéis de grande dimensão tendem a ceder devido ao seu próprio peso. Os apoios devem ser colocados por baixo do painel em ambos os lados, junto à linha de corte e à extremidade do painel.*
- e) *Não utilize lâminas moles ou danificadas. Lâminas pouco afiadas ou inadequadas produzem um traçado de corte estreito, provocando muita fricção, bloqueio da lâmina e ressalto.*
- f) *As alavancas de bloqueio da profundidade da lâmina e ajuste do bisel devem estar bem fixas e seguras antes de se proceder ao corte. Se o ajuste da lâmina mudar durante o corte, poderá provocar bloqueio ou ressalto.*
- g) *Tenha um cuidado extra quando efectuar um “corte chanfrado” contra paredes ou outras áreas “às cegas”. A lâmina saliente pode cortar objectos que podem provocar ressalto.*
- b) *Verifique o funcionamento e estado da mola de retorno do resguardo. Se o resguardo e a mola não estiverem a funcionar correctamente, devem ser reparados pela assistência técnica antes da utilização. O resguardo pode funcionar lentamente devido a partes danificadas, depósitos de borracha ou acumulação de resíduos.*
- c) *Certifique-se de que a placa de guia da serra não se desloca durante o “corte chanfrado” quando a definição do bisel da lâmina não está a 90°. Se a lâmina se deslocar de um lado para o outro, tal irá provocar bloqueio e provavelmente ressalto.*
- d) *Certifique-se sempre que o resguardo cobre a lâmina antes de colocar a serra na bancada ou no chão. Uma lâmina solta desprotegida irá fazer com que a serra ande para trás, cortando tudo o que estiver no seu caminho. Tenha em atenção o tempo que a lâmina demora a parar depois de soltar o interruptor.*

Instruções de segurança adicionais para serras com cunha abridora

- a) *Utilize a cunha abridora adequada à lâmina que está a ser utilizada. Para que a cunha abridora funcione, deve ser mais grossa que o corpo da lâmina, mas mais fina que o conjunto de dentes da lâmina.*
- b) *Ajuste a cunha abridora conforme descrito neste manual. O espaçamento, posicionamento e alinhamento incorrectos podem tornar a cunha abridora ineficaz na prevenção do ressalto.*
- c) *Para que a cunha abridora funcione, deve estar encaixada na peça de trabalho. A cunha abridora é ineficaz na prevenção do ressalto em cortes curtos.*
- d) *Não trabalhe com a serra se a cunha abridora estiver dobrada. Mesmo uma ligeira interferência pode tornar o tempo de fecho de um resguardo mais lento.*

Instruções de segurança para serras circulares de inserção

- a) *Verifique se o resguardo fecha bem antes de cada utilização. Não trabalhe com a serra se o resguardo não se mover livremente e tapar a lâmina instantaneamente. Nunca prenda os grampos ou aperte o resguardo com a lâmina exposta. Se a serra cair acidentalmente, o resguardo pode ficar dobrado. Verifique se o resguardo se move livremente e não toca na lâmina nem em qualquer outra parte, em todos os ângulos e profundidades do corte.*

Instruções de segurança adicionais para serras circulares de inserção

- *Utilize protecção para os ouvidos. A exposição ao ruído pode provocar surdez.*
- *Utilize uma máscara para o pó. A exposição a partículas de pó pode provocar dificuldades de respiração e possível lesão.*

- **Não utilize lâminas com diâmetro superior ou inferior ao recomendado.** Para saber as medidas adequadas da lâmina, consulte os dados técnicos. Utilize apenas as lâminas especificadas neste manual, em conformidade com a norma EN 847-1.
- **Nunca utilize rodas de corte abrasivas.**

Riscos residuais

- Apesar da aplicação dos regulamentos de segurança relevantes e da implementação de dispositivos de segurança, certos riscos residuais não podem ser evitados. Estes incluem:
 - Deficiência auditiva.
 - Risco de acidentes causados por peças sem protecção do disco de corte em rotação.
 - Risco de lesão ao substituir o disco.
 - O risco de inalação de pó dos materiais que estão a ser cortados pode ser prejudicial.

Etiquetas na ferramenta

O seguinte símbolo aparece na ferramenta:



Diâmetro da lâmina

Instruções adicionais de segurança para baterias



ATENÇÃO: Perigo de incêndio! Evite que os contactos de uma bateria desligada entrem em curto-circuito. Não armazene ou transporte a bateria sem que os contactos da mesma estejam cobertos com a respectiva protecção.

- O fluido da bateria, uma solução de hidróxido de potássio a 25-30%, pode ser nocivo. Em caso de contacto do electrólito líquido com a pele, lave imediatamente com água e sabão durante vários minutos. Em caso de contacto com os olhos, enxágue abundantemente com água limpa durante pelo menos dez minutos. Consulte um médico.
- Nunca tente abrir uma bateria, seja qual for o motivo.

Instruções adicionais de segurança para baterias e carregadores

- Certifique-se de que a bateria esteja seca e limpa antes de a inserir no carregador.

- Para carregar baterias DEWALT NiMH, utilize apenas carregadores com a etiqueta "NiMH" ou "NiMH + NiCd".
- Nunca transporte o carregador pelo cabo. Nunca puxe o cabo para o retirar da tomada. Mantenha o fio afastado de calor, óleo e extremidades afiadas.
- Não exponha o carregador a condições húmidas ou molhadas.
- Não tente carregar baterias molhadas.
- Nunca tente abrir uma bateria, seja qual for o motivo.
- Siga sempre as instruções no verso deste manual para a eliminação da bateria.
- Quando não estão a ser utilizados, os carregadores e baterias deverão ser armazenados num local seco e fechado, fora do alcance de crianças.

RECOMENDAÇÕES DE ARMAZENAMENTO

1. O melhor local de armazenamento é um local fresco, seco, longe da luz directa do sol e calor ou frio excessivos.
2. O armazenamento a longo prazo não irá danificar a bateria nem o carregador. Nas condições adequadas, estes componentes podem ser armazenados durante um prazo igual ou superior a cinco anos.

Etiquetas no carregador e bateria

Para além dos pictogramas utilizados neste manual, as etiquetas no carregador e na bateria apresentam os seguintes pictogramas:



Ler o manual de instruções antes de utilizar.



Bateria a carregar



Bateria carregada



Bateria com defeito



Atraso de bateria quente/fria



Não testar com objectos condutores.



Não carregar baterias danificadas.

PORTUGUÊS



Utilize a ferramenta apenas com as baterias DEWALT, outras poderão explodir, causando lesões e danos.



Não expor a ferramenta ao contacto com água.



Substituir imediatamente os cabos danificados.



O carregamento deverá ocorrer a uma temperatura que se situe entre os 4 °C e 40 °C.



Eliminar a bateria com o devido respeito pelo meio ambiente.



Eliminar a bateria com o devido respeito pelo meio ambiente.



Não proceda à incineração da bateria de NiMH/NiCd.



Consultar os dados técnicos quanto aos tempos de carregamento.

Carregador

Os carregadores DE9130 são compatíveis com baterias DEWALT NiCd e NiMH de 7,2 a 18 V.

Bateria (fig. 1)

TIPO DE BATERIA

A DC352 funciona com baterias de 18 volts.

Carregar a bateria (fig. 2)

Ao carregar a bateria (n) pela primeira vez ou após uma inatividade mais prolongada, esta irá aceitar apenas 80% da carga. Após diversos ciclos de carga e descarga, a bateria irá alcançar a capacidade plena. Antes de carregar a bateria, verifique sempre a alimentação da rede. Se a alimentação da rede estiver a funcionar, mas a bateria não carregar, leve o carregador a um centro de assistência técnica autorizado da DEWALT. Durante o processo de carregamento, o carregador e a bateria podem aquecer. Isto é normal e não representa qualquer problema.



CUIDADO: Não carregue a bateria a temperaturas ambientes < 4 °C ou > 40 °C. A temperatura recomendada para este processo é de aproximadamente 24 °C.

Para carregar a bateria (n), insira-a no carregador (o) conforme ilustrado e ligue o carregador à tomada. Certifique-se de que a bateria está bem encaixada no carregador. O indicador vermelho de carga irá piscar.

Após aproximadamente 1 hora, irá parar de piscar e permanecerá ligado. Agora, a bateria está completamente carregada. A bateria pode ser retirada a qualquer altura ou pode permanecer no carregador ligado durante um período de tempo mais prolongado (no máximo durante 14 dias).

Tampa da bateria (fig. 3)

É fornecida uma tampa de protecção da bateria (p) para proteger os contactos da bateria quando esta não estiver a ser utilizada. Sem esta tampa de protecção, objectos metálicos soltos podem provocar o curto-circuito dos contactos, podendo causar perigo de incêndio e danificar a bateria.

1. Retire a tampa de protecção da bateria (p) antes de colocar a bateria (n) no carregador ou na ferramenta (Fig. 3A).
2. Coloque imediatamente a tampa de protecção sobre os contactos após retirar a bateria do carregador ou da ferramenta (Fig. 3B).



ATENÇÃO: certifique-se de que a tampa de protecção esteja colocada antes de guardar ou transportar uma bateria quando não estiver a ser utilizada.

Recarregamento automático

O modo de recarregamento automático irá nivelar ou equilibrar as células individuais da bateria no pico da sua capacidade. Após 10 ciclos de carga/descarga ou sempre que já não apresente a capacidade habitual, a bateria deve ser recarregada durante toda a noite.

Para recarregar a bateria, coloque-a no carregador como habitualmente. A luz vermelha irá piscar continuamente indicando que o ciclo de carregamento foi iniciado.

Quando o ciclo de carregamento de 1 hora tiver sido completado, a luz irá permanecer continuamente ligada, deixando de piscar. A bateria está completamente carregada e está pronta a ser utilizada.

Se a bateria permanecer no carregador após o carregamento inicial de 1 hora, o carregador irá iniciar automaticamente o modo de recarregamento. Este modo irá prolongar-se até oito horas, mas a bateria pode ser retirada em qualquer altura durante o modo de recarregamento.

Retardamento de bateria quente/fria

Quando o carregador detectar que a bateria está demasiado quente ou fria, inicia automaticamente um atraso de bateria quente/fria, suspendendo o carregamento até a bateria ter alcançado uma temperatura correcta. Em seguida, o carregador comuta automaticamente para o modo de carregamento. Esta função assegura uma vida útil prolongada da bateria. No modo de retardamento de bateria quente/fria, o indicador vermelho pisca demoradamente e, em seguida, brevemente.

Conteúdo da embalagem

A embalagem contém:

- 1 serra circular de inserção
- 1 chave Allen
- 2 baterias (DC352KB)
- 1 carregador (DC352KB)
- 1 manual de instruções
- 1 desenho dos componentes destacados
 - *Verifique se a ferramenta, as peças ou os acessórios apresentam sinais de danos que possam ter ocorrido durante o transporte.*
 - *Leia atentamente e compreenda na íntegra este manual antes de utilizar a ferramenta.*

Descrição (fig. 1–4)



ATENÇÃO: Nunca modifique a ferramenta eléctrica ou qualquer uma das suas peças. Podem ocorrer danos ou lesões.

FINALIDADE

A serra circular de inserção DC352 está criada para aplicações profissionais de serragem e corte de produtos de madeira.

NÃO utilize a ferramenta em condições de humidade, nem na presença de líquidos ou gases inflamáveis.

Esta serra circular de inserção para utilização intensiva é uma ferramenta eléctrica profissional.

NÃO permita que crianças mexam na ferramenta. É necessária supervisão quando operadores sem experiência utilizarem esta ferramenta.

- a. accionador eléctrico
- b. interruptor on/off (ligar/desligar)
- c. pega principal
- d. sapata
- e. botão de ajuste do bisel

- f. botões de ajuste da profundidade
- g. escala de profundidade
- h. pega frontal
- i. saída de extracção de pó
- j. ajuste da calha
- k. lâmina
- l. botão de bloqueio
- m. alavanca de bloqueio
- n. bateria
- o. carregador
- p. tampa da bateria
- q. botão de libertação da bateria
- r. parafuso de fixação da lâmina
- s. flange exterior
- t. flange interior
- u. cunha abridora
- v. parafuso da cunha abridora
- w. indicador de corte
- x. botão anti-ressalto
- y. resguardo exterior
- z. calha de guia
- aa. grampo
- bb. indicadores da posição da lâmina

Segurança eléctrica

O motor eléctrico foi concebido apenas para uma única voltagem. Verifique sempre se a voltagem da bateria corresponde à voltagem na placa sinalética. Certifique-se também de que a voltagem do seu carregador corresponde à voltagem da sua rede.



O carregador DEWALT tem isolamento duplo em conformidade com a norma EN 60335; como tal, não é necessário um fio de terra.

Se o cabo de alimentação estiver danificado, tem de ser substituído por um cabo da especialidade devidamente preparado, disponível através do serviço de assistência da DEWALT.

Utilização de um cabo de extensão

Não deverá ser utilizado um cabo de extensão excepto em caso de absoluta necessidade. Utilize um cabo de extensão aprovado e adequado à entrada de energia do seu carregador (consulte os dados técnicos). O tamanho mínimo do condutor é de 1 mm²; o comprimento máximo é de 30 m.

MONTAGEM E AJUSTES



ATENÇÃO: antes da montagem e do ajuste, retire sempre a bateria. Desligue sempre a ferramenta antes de inserir ou retirar a bateria.



ATENÇÃO: utilize apenas baterias e carregadores DEWALT.

Inserir e retirar a a bateria na ferramenta (fig. 2)



ATENÇÃO: Para reduzir o risco de lesão, desligue a unidade e desligue a máquina da tomada antes de instalar e remover acessórios, antes de ajustar ou alterar as configurações ou durante os procedimentos de reparação. Certifique-se de que o interruptor do gatilho esteja na posição de desligado (OFF). Um arranque acidental pode causar lesões.

1. Insira a bateria (n) no punho até que encaixe no devido lugar.
2. Para retirar a bateria, prima os dois botões de libertação (q) em simultâneo e puxe a bateria para fora do punho.

Ajuste da inclinação (fig. 1)

O ângulo do bisel pode ser ajustado entre 0° e 47°.

1. Solte os botões de ajuste do bisel (e).
2. Ajuste o ângulo de inclinação, inclinando a sapata da serra (f) até a marca indicar o ângulo pretendido na escala de profundidade (g).
3. Aperte os botões de ajuste do bisel (e).

Substituição da lâmina da serra (fig. 4, 5)

1. Prima o botão de bloqueio (l).
2. Prima a serra circular de inserção para baixo até parar (posição de mudança da lâmina).
3. Rode a alavanca de bloqueio (m) no sentido dos ponteiros do relógio até parar.
4. Prima a alavanca de bloqueio (m) para baixo e rode a lâmina até encontrar a posição de bloqueio.

NOTA: A lâmina (k) está agora bloqueada e não pode ser rodada à mão.

5. Rode o parafuso da lâmina (r) no sentido oposto ao dos ponteiros do relógio para remover.

6. Retire a flange exterior (s) e a lâmina usada (k). Coloque a nova lâmina na flange interior (t).
7. Volte a colocar a flange exterior (s) e o parafuso da lâmina (r). Rode o parafuso à mão no sentido dos ponteiros do relógio.

NOTA: A direcção da rotação da lâmina da serra e a rotação da serra circular de inserção TÊM de ser as mesmas.

8. Aperte o parafuso de fixação da lâmina com firmeza, utilizando a chave Allen.
9. Rode a alavanca de bloqueio (m) no sentido oposto ao dos ponteiros do relógio até parar.
10. Volte a colocar a serra circular de inserção na posição do topo.
11. Empurre o accionador eléctrico (a) para a frente, para bloquear a troca da lâmina da serra.

Ajuste da cunha abridora (fig. 5)

Para um ajuste correcto da cunha abridora (u), consulte a figura 3. Regule a folga da cunha de abertura quando substituir a lâmina da serra ou sempre que necessário.

1. Siga as instruções em *Trocar a Lâmina da Serra*, passos 1–4.
2. Solte o parafuso de ajuste da cunha abridora (v) com uma chave Allen e coloque a cunha abridora conforme indicado na figura 3.
3. Aperte o parafuso de ajuste da cunha abridora (v).
4. Rode a alavanca de bloqueio (m) no sentido oposto ao dos ponteiros do relógio até parar.
5. Volte a colocar a serra circular de inserção na posição do topo.

Ajuste da profundidade do corte (fig. 6)

A profundidade do corte pode ser definida entre 0 – 60 mm sem a calha de guia; com a calha de guia: 0 – 55 mm.

1. Solte o parafuso de ajuste da profundidade (f) e desloque o ponteiro para obter a profundidade correcta de corte.
2. Aperte o botão de ajuste de profundidade (f).

NOTA: Para resultados óptimos, deixe que a lâmina saia da peça de trabalho cerca de 3 mm (fig. 5).

FUNCIONAMENTO



ATENÇÃO: Antes de usar a serra circular de inserção, certifique-se SEMPRE que todas as funções estão a funcionar correctamente!

Instruções de utilização



ATENÇÃO: Respeite sempre as instruções de segurança e os regulamentos aplicáveis.

Ligar e desligar (fig. 1)

Prima no botão on/off (b) para ligar a serra circular de inserção.

Segurar e guiar a ferramenta (fig. 7, 8)



ATENÇÃO:

- **SEGURE** sempre a peça de trabalho de forma a que não se mova durante o corte.
- **EMPURRE** sempre a máquina para a frente. **NUNCA** puxe a máquina para si.
- Utilize **SEMPRE** a serra circular de inserção com as duas mãos. Coloque uma mão na pega principal (c) e a outra mão na pega frontal (h) como mostrado na figura 7.
- **USE SEMPRE** o grampo para segurar a calha ao objecto como mostrado na figura 8.
- *Certifique-se de que o cabo não está no caminho da serra.*
- Segure na ferramenta pela pega principal (c) e pela pega frontal (h) para guiar a serra correctamente.
- O indicador de corte (w) apresenta uma linha de corte para cortes de 0° e 47° (sem calha de guia).
- O indicador da posição da lâmina (bb) mostra a posição da lâmina para chanfro total.
- Para resultados óptimos, fixe a peça de trabalho com a base virada para cima.

CORTAR

1. Coloque a máquina com a parte frontal da base da serra sobre a peça de trabalho.
2. Prima o botão on/off (b) para ligar a serra.
3. Pressione o interruptor eléctrico(a) para a frente, prima a serra para baixo para definir a profundidade do corte e empurre-a para a frente na direcção do corte.

CORTES CHANFRADOS



ATENÇÃO: Para evitar o risco de ressalto, **DEVEM** seguir-se as instruções abaixo durante o corte:

- Coloque a máquina na calha de guia e solte o botão de anti-ressalto (x) rodando-o no sentido inverso ao dos ponteiros do relógio.
- Ligue a máquina e lentamente pressione a serra para baixo para definir a profundidade do corte e empurre-a para a frente na direcção do corte. Os indicadores de corte (w) apresentam os extremos de início e de fim do corte da lâmina (dia. 165 mm) à profundidade máxima de corte e utilizando a calha de guia.
- Se ocorreu ressalto durante o corte, rode o botão de anti-ressalto (x) no sentido inverso ao dos ponteiros do relógio para soltar da calha.
- Depois de terminar o processo de corte chanfrado, rode o botão de anti-ressalto (u) no sentido dos ponteiros do relógio para a posição de bloqueio.

Sistema de guia (fig. 1, 7)

As calhas de guia, que estão disponíveis em diferentes comprimentos, permitem cortes precisos e limpos e, ao mesmo tempo, protegem a superfície da peça de trabalho contra danos.

Em conjunto com os acessórios adicionais, podem ser realizados cortes de ângulo exacto, cortes oblíquos e acabamentos com o sistema de calhas de guia.

A fixação da peça de trabalho com os grampos assegura um suporte firme e um funcionamento seguro.

A folga da guia da serra circular de inserção deve ser muito pequena para obter os melhores resultados de corte e pode ser definida com os dois ajustadores de calha (j).

1. Desaperte o parafuso no interior do ajustador de calha para ajustar a folga.
2. Ajuste o botão até que a serra fique bloqueada na calha.
3. Volte a rodar o botão até que a serra deslize com facilidade.
4. Fixe o ajustador de calha na sua posição e volte a bloquear o parafuso.

NOTA: Reajuste SEMPRE o sistema para utilização com outras calhas.

RESGUARDO CONTRA FRAGMENTOS

A calha de guia está equipada com um resguardo de fragmentos, que tem que ser cortado à medida antes da primeira utilização:

PORTUGUÊS

IMPORTANTE: Leia e siga **SEMPRE** as instruções do sistema antes de cortar o resguardo contra fragmentos.

1. Defina a velocidade da serra circular de inserção para o nível 5.
2. Coloque a calha de guia num pedaço de madeira.
3. Defina a serra circular de inserção para uma profundidade de corte de 5 mm.
4. Coloque a serra na extremidade anterior da calha de guia.
5. Ligue a serra, pressione-a para baixo para definir a profundidade do corte e corte o resguardo de fragmentos ao longo de todo o comprimento numa única operação contínua. A extremidade do resguardo de fragmentos corresponde agora exactamente à extremidade de corte da lâmina.



ATENÇÃO: Para reduzir o risco de danos, fixe **SEMPRE** a calha de guia (z) com um grampo (aa).

Corte de porta (fig. 9)

1. Coloque a serra circular de inserção com o resguardo exterior (y) numa superfície limpa e plana.
2. Pressione a sapata (d) com a parte frontal na porta contra o batente de profundidade ajustada.

Aspiração de pó (fig. 1)

A sua ferramenta possui uma saída de extracção de pó (l).



ATENÇÃO: LIGUE SEMPRE a serra circular de inserção a um extractor de pó.



ATENÇÃO: UTILIZE sempre um dispositivo de extracção de pó concebido em conformidade com as respectivas regulamentações relativas à emissão de pó.

MANUTENÇÃO

Esta ferramenta eléctrica DEWALT foi concebida para o servir durante muito tempo com um mínimo de manutenção. Um funcionamento satisfatório e longo depende de cuidados adequados e de uma limpeza regular.



ATENÇÃO: Para reduzir o risco de lesão, desligue a unidade e desligue a máquina da tomada antes de

instalar e remover acessórios, antes de ajustar ou alterar as configurações ou durante os procedimentos de reparação. Certifique-se de que o interruptor do gatilho esteja na posição de desligado (OFF). Um arranque accidental pode causar lesões.



ATENÇÃO: Se a lâmina da serra estiver gasta, substitua-a por uma lâmina afiada nova.



Lubrificação

Esta ferramenta eléctrica não requer lubrificação adicional.



Limpeza



ATENÇÃO: Injecte ar seco para retirar a sujidade e a poeira da unidade, sempre que notar uma acumulação de sujidade nos respiradores ou em torno dos mesmos. Utilize uma protecção adequada para os olhos e uma máscara para o pó quando realizar esta operação.



ATENÇÃO: Nunca utilize solventes ou outros químicos agressivos para limpar as partes não metálicas da ferramenta. Estes produtos químicos podem enfraquecer os materiais utilizados nestas partes. Utilize um pano humedecido apenas com água e detergente suave. Nunca permita que entre nenhum líquido na ferramenta; nunca mergulhe qualquer parte da ferramenta em líquido.

Acessórios opcionais



ATENÇÃO: Dado que os acessórios, que não sejam os disponibilizados pela DEWALT, não foram testados com este produto, a utilização de tais acessórios nesta ferramenta poderá ser perigosa. Para reduzir o risco de lesão, deverão utilizar-se apenas os acessórios recomendados pela DEWALT com este produto.

A DEWALT tem disponíveis lâminas de serra especialmente concebidas para a sua serra circular de inserção.

Consulte o seu revendedor para mais informações acerca dos acessórios adequados.

Proteger o meio ambiente



Recolha de lixo selectiva. Este produto não deve ser eliminado com o lixo doméstico normal.

Se, um dia, o produto DEWALT tiver de ser substituído ou já não tiver utilidade, não o elimine com o lixo doméstico. Disponibilize este produto para recolha selectiva.



A recolha selectiva de produtos usados e embalagens permite que os materiais sejam reciclados e novamente utilizados. A reutilização de materiais reciclados ajuda a prevenir a poluição ambiental e reduz a procura de matérias-primas.

Os regulamentos locais poderão permitir a recolha selectiva de produtos eléctricos, em centros municipais de resíduos ou através do revendedor do novo produto.

A DEWALT disponibiliza um serviço de recolha e reciclagem de produtos DEWALT quando estes tiverem atingido o fim da sua vida útil. Para tirar partido deste serviço, devolva o produto a qualquer Centro de Assistência Técnica autorizado que proceda à respectiva recolha em nome da DEWALT.

Poderá verificar a localização do Centro de Assistência mais próximo contactando a delegação DEWALT na morada indicada neste manual. Em alternativa, encontrará uma lista dos Centros de Assistência Técnica DEWALT e todas as informações sobre o nosso serviço pós-venda disponíveis na Internet em: www.2helpU.com.



Bateria recarregável

Esta bateria de longa duração tem de ser recarregada quando deixar de produzir energia suficiente nas tarefas que anteriormente eram realizadas com facilidade. No fim da sua vida útil, elimine-a com o devido respeito pelo meio ambiente:

- descarregue completamente a bateria e em seguida retire-a da ferramenta.

- As baterias de Li-Ion, NiCd e NiMH são recicláveis. Leve-as ao seu revendedor ou ao centro de reciclagem local. As baterias serão recicladas ou eliminadas adequadamente.

GARANTIA

• 30 DIAS SEM RISCO SATISFAÇÃO GARANTIDA •

Se necessitar de manutenção ou assistência para a sua ferramenta DEWALT nos 12 meses após a sua compra, estes serviços serão prestados gratuitamente num Centro de Assistência Técnica autorizado DEWALT. Deverá ser feita prova de compra. Este serviço inclui mão-de-obra e peças sobressalentes para ferramentas eléctricas. Exclui acessórios.

• UM ANO DE ASSISTÊNCIA GRATUITA •

Se necessitar de manutenção ou assistência para a sua ferramenta DEWALT nos 12 meses após a sua compra, estes serviços serão prestados gratuitamente num Centro de Assistência Técnica autorizado DEWALT. Deverá ser feita prova de compra. Este serviço inclui mão-de-obra e peças sobressalentes para ferramentas eléctricas. Exclui acessórios.

• UM ANO DE GARANTIA COMPLETA •

Se o seu produto DEWALT se avariar por defeito de montagem ou de material, durante os 12 meses após a data de compra, garantimos a substituição de todas as peças defeituosas sem encargos ou, se preferir, substituímos a unidade sem encargos, desde que:

- o produto não tenha sido utilizado de forma indevida;
- não tenham sido efectuadas eventuais reparações por pessoal não autorizado;
- seja apresentada prova de compra. Esta garantia é concedida como um benefício adicional e é um acréscimo aos direitos legais dos consumidores.

Para a localização do Centro de Assistência Técnica DEWALT mais próximo, queira utilizar o número de telefone aplicável, que poderá encontrar no verso deste manual. Como alternativa, encontrará uma lista de Centros de Assistência Técnica DEWALT e todas as informações sobre o nosso serviço pós-venda disponíveis na Internet em: www.2helpU.com.

DC352 JOHDOTON UPOTUSSAHA

Onnittelut!

Olet valinnut DEWALT-työkalun. Vuosien kokemuksen, perusteellisen tuotekehittelyn ja innovaation ansiosta DEWALT on yksi luotettavimmista kumppaneista ammattityökalujen käyttäjille.

Tekniset tiedot

		DC352
Jännite	V _{DC}	18
Teho	W	390
Kuormittamaton nopeus	min ⁻¹	3200
Terän läpimitta	mm	165
Maksimi leikkaussyvyys		
90° (ilman ohjainkiskoja)	mm	60
90° (ohjainkiskon kanssa)	mm	55
Terän reikä	mm	20
Viistekulman säätö		47°
Paino (ilman akkuyksikköä)	kg	4,6
Akkuyksikkö	DE9503	
Akkutyyppe	NiMH	
Jännite	V _{DC}	18
Kapasiteetti	Ah	2,6
Paino	kg	1,0
Laturi	DE9116	
Verkköjännite	V _{AC}	230
Akkutyyppe	NiCd/NiMH	
Arvioitu latausaika	min	30
Paino	kg	0,52
Varokkeet:		
Eurooppa	230 V:n työkalut	10 A, verkkovirran varoke
Iso-Britannia		
Jalilanti	230 V:n työkalut	13 A, pistokkeen varoke

Tässä tiedotteessa annettu värinäarvo on mitattu EN 60745 -määräyksen mukaisen standardoidun testin mukaan. Arvon avulla työkaluja voidaan verrata toisiinsa. Sitä voidaan käyttää altistumisen ennakoarviointiin.



VAROITUS: Ilmoitettu värinäarvo vastaa työkalun pääasiallisia käyttösovelluksia. Jos työkalua käytetään muihin sovelluksiin, eri lisävarusteiden kanssa tai huonosti huollettuna, värinäarvot saattavat muuttua. Tämä voi merkittävästi vähentää kokonaistyöjakson aikaista altistustasoa.

Tärinälle altistumisen ennakoarvioinnissa on otettava huomioon ajat, jolloin työkalun virta on katkaistu, sekä ajat, jolloin työkalu on käynnissä, mutta sillä ei työskennellä. Tämä voi merkittävästi vähentää kokonaistyöjakson aikaista altistustasoa.

Huomioi muut turvatoimenpiteet käyttäjän suojelemiseksi tärinän vaikutukselta, kuten: työkalun ja lisävarusteiden huolto, käsien pitäminen lämpiminä ja työjärjestyksen organisoiminen.

		DC352
L _{PA} (äänipaine)	dB(A)	91
K _{PA} (äänipaineen epävarmuus)	dB(A)	4,8
L _{WA} (ääniteho)	dB(A)	102
K _{WA} (äänitehon epävarmuus)	dB(A)	4,8

Värinän kokonaisarvot (triaksiaalivektorin summa) määritetty noudattaen standardeja EN60745:

DC352	Värinäarvo = 1,8 m/s ²
	Epävarmuus K = 1,5 m/s ²

Määritelmät: Turvallisuusohjeet

Seuraavat määritelmät kuvaavat kunkin avainsanan vakavuusastetta. Lue tämä ohjekirja ja kiinnitä huomiota seuraaviin symboleihin:



VAARA: Ilmaisee välitöntä vaaratilannetta. Mikäli vaaraa ei voida välttää, **seurauksena on hengenmenetyks tai vakava vamma.**



VAROITUS: Ilmaisee mahdollista vaaratilannetta. Mikäli vaaraa ei voida välttää, **seurauksena voi olla hengenmenetyks tai vakava vamma.**



HUOMIO: Ilmaisee mahdollista vaaratilannetta. Mikäli vaaraa ei voida välttää, **seurauksena voi olla vähäinen tai keskinkertainen vamma.**

HUOMIO: Merkintä ilman varoituskolmiota ilmaisee mahdollista vaaratilannetta. Mikäli vaaraa ei voida välttää, **voi seurauksena olla omaisuuden vahingoittuminen.**



Ilmaisee sähköiskun vaaraa.



Ilmaisee tulipalon vaaraa.

EY-vaatimustenmukaisuusvakuutus



DC352

DEWALT ilmoittaa, että kohdassa "tekniset tiedot" kuvatut tuotteet on suunniteltu seuraavien dokumenttien mukaisesti:
2006/95/EY, 98/37/EY, 2004/108/EY, EN 60745-1, EN 60745-2-5, EN 55014-1, EN 55014-2.

Lisätietoja saat DEWALTilta alla olevasta osoitteesta tai käsikirjan takakannesta.

Allekirjoittanut on vastuussa teknisen tiedoston tuottamisesta ja antaa tämän ilmoituksen DEWALTin puolesta.

Horst Grossmann
Vice President Engineering and Product
Development
DEWALT, Richard-Klinger-Strasse 11,
D-65510, Idstein, Saksa
16.8.2007



VAROITUS: Tapaturmavaaran vähentämiseksi lue ohje.

Yleisiä moottorityökalujen turvallisuutta koskevia varoituksia



VAROITUS! Lue kaikki turvavaroitukset ja ohjeet.

Varoitusten ja ohjeiden laiminlyönnistä voi aiheutua sähköisku, tulipalo ja/tai vakava vamma.

TALLENNNA KAIKKI VAROITUKSET JA OHJEET MYÖHEMPÄÄ TARVETTA VARTEN.

Käsite "moottoroitu työkalu" viittaa verkkokäyttöiseen (johdolliseen) moottoroituun työkaluun tai akkukäyttöiseen (johdottomaan) moottoroituun työkaluun.

1) TYÖALUEEN TURVALLISUUS

- Pidä työalue puhtaana ja hyvin valaistuna.** Epäjärjestyksessä olevat tai pimeät alueet voivat aiheuttaa onnettomuuksia.
- Älä käytä moottorityökaluja räjähdyksalttiissa ympäristössä, esimerkiksi tilassa, jossa on syttyviä nesteitä, kaasuja**

tai pölyä. Moottorityökaluista syntyy kipinöitä, jotka voivat sytyttää pölyn tai kaasut palamaan.

- Pidä lapset ja sivulliset poissa lähetyiltä, kun käytät moottoroitua työkalua.** Häiriötekijät voivat aiheuttaa laitteen hallinnan menetyksen.

2) SÄHKÖTURVALLISUUS

- Moottorityökalujen pistokkeiden on sovittava pistorasiaan. Älä koskaan tee pistokkeisiin mitään muutoksia. Älä käytä maadoitetuissa koneissa mitään sovittipistokkeita.** Modifioimattomat pistokkeet ja niihin sopivat pistorasiat vähentävät sähköiskun vaaraa.
- Vältä koskettamasta maadoitettuja pintoja, kuten putkia, lämpöpattereita, liesiä tai jääkaappeja.** Sähköiskun vaara kasvaa, jos kehosi maadoittuu.
- Älä jätä moottorityökaluja sateeseen tai märkään paikkaan.** Työkalun sisään menevä vesi lisää sähköiskun vaaraa.
- Älä käytä johtoa väärin. Älä koskaan kanna tai vedä työkalua sähköjohdosta äläkä irrota sitä pistorasiasta johdosta vetämällä. Älä anna sähköjohdon koskea kuumiin pintoihin, öljyyn, teräviin reunoihin tai liikkuviin osiin.** Vaurioituneet tai sotkeutuneet johdot lisäävät sähköiskun riskiä.
- Kun käytät moottorityökalua ulkona, käytä ulkokäyttöön sopivaa jatkojohtoa.** Ulkokäyttöön soveltuvan sähköjohdon käyttö vähentää sähköiskun riskiä.
- Jos moottorityökalun käyttöä kosteassa paikassa ei voida välttää, on käytettävä jäännösvirtalaitteella (RCD) suojattua virtalähdettä.** Jäännösvirtalaitteen käyttö vähentää sähköiskun vaaraa.

3) HENKILÖKOHTAINEN TURVALLISUUS

- Ole valppaana, katso, mitä teet, ja käytä tervettä järkeä moottoroitua työkalua käyttäessäsi. Älä käytä moottorityökalua väsyneenä tai huumeiden, alkoholin tai lääkkeiden vaikutuksen alaisena.** Tarkkaavaisuuden herpaantuminen työkalua käytettäessä saattaa johtaa vakaviin henkilövahinkoihin.
- Käytä henkilösuojaimia. Käytä aina silmäsuojaimia.** Sellaiset turvavarusteet, kuten pölynaamari, liukastumista estävät kengät, kypärä tai korvasuojaimet olosuhteiden niitä vaatiessa vähentävät henkilövahinkoja.
- Estä tahaton käynnistäminen. Varmista, että kytkin on pois-asennossa ennen**

työkalun yhdistämistä virtalähteeseen ja/tai akkupakkaukseen tai ennen kuin tartut työkaluun. Työkalun kantaminen sormi kytkimellä tai pistokkeen työntäminen pistorasiaan, kun kytkin on päälle kytkettyä, voi aiheuttaa onnettomuuksia.

- d) **Poista mahdolliset säätö- tai kiintoavaimet ennen työkalun käynnistämistä.** Pyöriivään osaan jäänyt kiinto- tai säätöavain saattaa aiheuttaa henkilövahinkoja.
- e) **Älä kurottele. Huolehdi siitä, että sinulla on koko ajan tukeva jalansija ja hyvä tasapaino.** Näin voit paremmin hallita moottoroidun työkalun käytön odottamattomissa tilanteissa.
- f) **Pukeudu oikein. Älä käytä löysiä vaatteita äläkä koruja. Pidä hiukset, vaatteet ja käsineet poissa liikkuvista osista.** Löysät vaatteet, korut tai pitkät hiukset voivat tarttua liikkuviin osiin.
- g) **Jos laitteella voi kerätä ja poistaa pölyä, varmista, että nämä toiminnot ovat kytkettyinä ja että käytät niitä oikein.** Pölynkeräysjärjestelmän käyttö voi vähentää pölyn aiheuttamia vaaroja.

4) MOOTTORITYÖKALUN KÄYTTÖ JA HUOLTO

- a) **Älä käytä moottorityökalua väkisin. Käytä tarkoitukseesi soveltuvaa työkalua.** Teet työn paremmin ja turvallisemmin työkalulla, kun käytät sille tarkoitettua nopeutta.
- b) **Älä käytä moottorityökalua, jos virtakytkin ei kytkä sitä päälle ja pois päältä.** Työkalut, joita ei voida hallita kytkimellä, ovat vaarallisia, ja ne on korjattava.
- c) **Irrota pistoke virtalähteestä ja/tai akkupakkaus työkalusta ennen kuin teet mitään säätöjä, vaihdat lisävarusteita tai varastoit moottorityökalun.** Tällaiset ehkäisevät turvatoimet alentavat vahingossa käynnistymisen riskiä moottorityökalua käytettäessä.
- d) **Varastoi moottorityökalut lasten ulottumattomiin äläkä anna työkalua sellaisten henkilöiden käyttöön, jotka eivät ole sitä tottuneet käyttämään tai eivät ole tutustuneet käyttöohjeisiin.** Moottoroidut työkalut ovat vaarallisia kouluttamattomien käyttäjien käsissä.
- e) **Huolehdi moottoroitujen työkalujen kunnosta. Tarkista, onko liikkuvissa osissa väärä kohdistus tai takertelua, ovatko osat rikkoutuneet tai vaikuttaako jokin muu seikka mahdollisesti laitteen käyttöön. Jos laite vaurioituu, korjauta se ennen käyttöä.** Monet onnettomuudet johtuvat moottoroitujen työkalujen puutteellisesta huollosta.

- f) **Pidä leikkaavat työkalut terävinä ja puhtaina.** Kunnolla huolletut leikkaavat työkalut, joissa on terävät leikkausreunat, takertelevat vähemmän ja ovat helpommin hallittavissa.
- g) **Noudata moottorityökalujen, niiden lisävarusteiden, työkalun karkkiosien yms. käyttöohjeita ja ota huomioon työolosuhteet ja suoritettava työ.** Työkalun käyttö muuhun kuin sille tarkoitettuun tehtävään voi johtaa vaaratilanteeseen.

5) AKKUKÄYTTÖISEN TYÖKALUN KÄYTTÖ JA HUOLTO

- a) **Lataa akut uudelleen vain valmistajan määrittelemässä laturissa.** Tietynyttyypiselle akulle soveltuva laturi voi aiheuttaa tulipalon riskin toista akkutyypistä käytettäessä.
- b) **Käytä sähkötyökalujen kanssa vain erityisesti niille tarkoitettuja akkuyksiköitä.** Muunlaisten akkuyksiköiden käyttö voi aiheuttaa henkilövamman tai tulipalon.
- c) **Kun akkuyksikkö ei ole käytössä, pidä se poissa muiden metalliesineiden, kuten paperiliitinten, kolikoiden, avainten, naulojen, ruuvien tai muiden sellaisten pienten metalliesineiden läheltä, jotka voivat muodostaa yhteyden toisesta navasta toiseen.** Oikosulku akun napojen välillä voi aiheuttaa palovammoja tai tulipalon.
- d) **Väärän käsittelyn seurauksena neste saattaa suihkuta ulos akusta. Vältä kosketusta akkunesteeseen. Jos joudut vahingossa kosketukseen nesteen kanssa, huuhtelee neste pois vedellä. Jos nestettä joutuu silmiin, käänny lisäksi lääkärin puoleen.** Akusta tuleva neste voi aiheuttaa ihoärsytystä tai palovammoja.

6) HUOLTO

- a) **Anna moottoroitu työkalu huollettavaksi ammattikorjaajalle, joka käyttää ainoastaan samanlaisia vaihto-osia.** Näin taataan moottorityökalun turvallisuus.

LISÄTURVALLISUUSOHJEET

Turvallisuusohjeet kaikille sahoille

- a) **⚠ VAARA: Pidä kädet poissa leikkausalueelta ja terästä. Tartu toisella kädellä apukahvasta tai moottorikotelosta.** Jos tartut sahaan molemmin käsin, ne eivät pääse koskettamaan terää.
- b) **Älä kurota työkappaleen alle.** Suojus ei suojaa terältä työkappaleen alapuolella.
- c) **Säädä leikkaussyvyys työkappaleen paksuuden mukaan.** Työstökappaleen

- alapuolella pitäisi näkyä vähemmän kuin yhden hampaan mitta.
- d) **Leikattavaa kappaletta ei koskaan saa pitää käsissä tai jalkojen päällä. Kiinnitä työkappale tukevalle alustalle.** On tärkeää tukea työkappale oikein, jotta voitaisiin minimoida kehon vaarantuminen, terän juuttuminen kiinni tai hallinnan menettäminen.
- e) **Tartu kiinni koneen eristetyistä tartuntapinnoista, jos leikattaessa on vaara osua piilossa oleviin johtoihin.** Kosketus jännitteelliseen johtoon tekee myös työkalun näkyvillä olevat metalliosat jännitteellisiksi, ja ne aiheuttavat sähköiskun työkalun käyttäjälle.
- f) **Halkaisytyössä tulee aina käyttää halkaisuohjainta tai ohjauskiskoa.** Se antaa tarkemman leikkauksen ja vähentää terän kiinnijuuttumisvaaraa.
- g) **Käytä aina oikean kokoisia teriä, joissa on oikean muotoinen keskus (vinoneliö tai pyöreä).** Jos terä ei vastaa sahan asennuskiinnikkeitä, terä pyörii epäkeskeisesti aiheuttaen hallinnan menetyksen.
- h) **Älä koskaan käytät vahingoittunutta tai vääränlaista terän aluslevyä tai pulttia.** Terän aluslevyt ja pultit on suunniteltu tälle sahalle parasta suorituskykyä ja turvallista käyttöä silmällä pitäen.
- b) **Kun terä on juuttunut kiinni tai leikkaaminen jostakin syystä keskeytyy, vapauta liipaisin ja pidä sahaa liikkumattomana työstettävässä materiaalissa, kunnes terä on täysin pysähtynyt. Älä koskaan yritä irrottaa sahaa työstettävästä materiaalista tai vetää sitä taaksepäin terän liikkeessa, koska tällöin voi syntyä takaisku.** Tutki terän juuttumisen syy ja suorita korjaustoimenpiteet.
- c) **Kun käynnistät sahan uudelleen työkappaleessa, keskitä terä uurttoon ja varmista, etteivät hampaat ole kiinni materiaalissa.** Jos terä on juuttunut kiinni, se saattaa lähteä nousemaan ylös tai iskeä taakse työkappaleesta, kun saha käynnistetään.
- d) **Tue isot levyt terän juuttumisen ja takaiskun vaaran vähentämiseksi.** Suuret paneelit pyrkivät taipumaan omasta painostaan. Aseta tuki levyn alle molemmin puolin lähelle leikkauslinjaa ja lähelle levyn reunaa.
- e) **Älä käytä tylsiä tai vaurioituneita teriä.** Teroittamattomat tai väärin asetetut terät tekevät kapean uurren, mikä aiheuttaa liiallista kitkaa, terän takertumista ja takaiskuja.
- f) **Teräsyvyyden ja -viistouden säätö- ja lukitusvipujen tulee olla tiukasti kiinni ennen leikkaamiseen ryhtymistä.** Jos terän säätö siirtyy leikkauksen aikana, se voi aiheuttaa kiinnijuuttumisen ja takaiskun.
- g) **Noudata erityistä varovaisuutta tehdessäsi upotusleikkausta seiniin ja muihin sokeisiin kohteisiin.** Esiin tunkeutuva terä voi kohdata vastuksen, joka aiheuttaa takaiskun.

Takaiskun syyt ja ehkäiseminen

- Takaisku on äkkinäinen reaktio, kun sahanterä tarttuu kiinni tai on kohdistettu väärin, jolloin saha nousee hallitsemattomasti ylös työkappaleesta käyttäjää kohti;
- Kun sahanterä juuttuu tiukasti kiinni uurrekseen, terä pysähtyy ja moottorin reaktio heittää sahan nopeasti takaisin käyttäjää kohti;
- Jos terä vääntyy tai kohdistuu väärin, terän takaosan hampaat voivat kaivautua puun yläpintaan ja aiheuttaa terän nousemisen ylös uurreksesta ja sahan hyppäämisen takaisin käyttäjää kohti.

Takaisku aiheutuu työkalun vääränlaisesta käytöstä ja/tai vääristä työmenetelmistä tai työolosuhteista, jotka voidaan välttää seuraavilla varotoimenpiteillä:

- a) **Pidä sahasta tiukasti kiinni molemmin käsin ja kohdista käsivarret vastustamaan takaiskuvoimia. Pidä vartalo jommallakummalla puolella terää, ei linjassa terän kanssa.** Takaisku voi saada sahan hyppäämään takaisin, mutta käyttäjä voi hallita takaiskun voimaa ottamalla huomioon oikeat varotoimet.

Turvaohjeet upotustyyppisille sahoille

- a) **Tarkista ennen kutakin käyttöä, että suojuus sulkeutuu oikein. Älä käytä sahaa, jos suojuus ei liiku vapaasti ja sulkeudu terän ympärille välittömästi. Älä purista tai sido suojusta niin, että terä on esillä.** Jos saha putoaa vahingossa, suojuus voi taipua. Varmista, että suojuus liikkuu vapaasti koskettamatta terää tai mitään muuta osaa missään kulmassa tai leikkaussyvytydessä.
- b) **Tarkista suojuksen palautusjousen toiminta ja kunto. Jos suojuus ja sen jousi eivät toimi oikein, ne täytyy huoltaa ennen seuraavaa käyttöä.** Suojuus voi toimia veltosti, koska sen osat ovat vaurioituneet, siinä on pihkaa tai siihen on kertynyt likaa.
- c) **Varmista, ettei sahan ohjauslevy pääse siirtymään upotusleikkauksen aikana, kun terän viisteasetus on muu kuin 90°.**

Terän siirtyminen sivusuunnassa aiheuttaa kiinnijuuttumisen ja todennäköisesti takaiskun.

- d) **Tarkista aina, että suojuus peittää terän, ennen kuin asetat sahan työpöydälle tai lattialle.** Suojaamaton, vapaalla pyörivä terä aiheuttaa sahan kulkemisen taaksepäin, jolloin se leikkaa kaikkea eteen tulevaa. Ota huomioon aika, joka kuluu terän pysähtymiseen liipaisimen vapauttamisen jälkeen.

Muita turvallisuusohjeita kaikille halkaisukiilalla varustetuille sahoille

- a) **Käytä käytössä olevalle sahalle sopivaa halkaisukiilaa.** Jotta halkaisukiila toimisi oikein, sen täytyy olla terän runkoa paksumpi mutta terän hammasasetusta ohuempi.
- b) **Säädä halkaisukiila tässä oppaassa kuvatulla tavalla.** Väärä väli, asento ja kohdistus voivat tehdä halkaisukiilasta tehottoman takaiskun estämiseen.
- c) **Jotta halkaisukiila toimisi oikein, sen täytyy koskettaa työkappaletta.** Halkaisukiila ei estä takaiskua lyhyissä leikkauksissa.
- d) **Älä käytä sahaa, jos halkaisukiila on taipunut.** Pienikin este voi hidastaa suojuksen sulkeutumisenopeutta.

Muita turvallisuusohjeita upotussahoille

- **Käytä kuulosuojia.** Melulle altistuminen voi aiheuttaa kuulon menetyksen.
- **Käytä pölysuojainta.** Pölyhiukkasille altistuminen voi aiheuttaa hengitysvaikeuksia ja mahdollisen vamman.
- **Älä käytä teriä, joiden läpimitta on suositeltua suurempi tai pienempi.** Katso tarkemmat terien ominaisuudet teknisistä tiedoista. Käytä ainoastaan tässä oppaassa määritettyjä teriä, jotka noudattavat standardia EN 847-1.
- **Älä käytä leikkauslaikkoja.**

Muut riskit

- Asiaankuuluvien turvallisuusmääräysten noudattamisesta ja turvalaitteiden käytöstä huolimatta tiettyjä jäännösriskkejä ei voida välttää. Näitä ovat:
 - kuulovamma
 - katkaisuterän suojaamattomista pyörivistä osista aiheutuva onnettomuusvaara.

- terän vaihtamisen aikana aiheutuva vahingonvaara
- Leikattavista materiaaleista irtoavan pölyn hengittäminen voi olla vahingollista.

Työkalussa olevat tarrat

Seuraava kuvake näkyy työkalussa:



Terän läpimitta

Akkuyksiköitä koskevat lisäturvaohjeet



VAROITUS: tulipalon vaara! Älä päästä irrallisen akun liittimiä oikosulkuun metallin kanssa. Älä säilytä tai kuljeta akkuyksikköä, ellei kosketinten päällä ole suojakantta.

- Akkuneste eli 25 – 30-prosenttinen kaliumhydroksidiliuos voi olla vahingollista. Jos elektrolyyttiliuosta joutuu iholle, pese ihoa välittömästi saippualla ja vedellä useiden minuuttien ajan. Jos nestettä joutuu silmiin, huuhtelee runsaalla, puhtaalla vedellä vähintään 10 minuutin ajan. Käänny lääkärin puoleen.
- Älä koskaan yritä avata akkuyksikköä missään olosuhteissa.

Akkuyksikköä ja laturia koskevat lisäturvallisuusohjeet

- Varmista ennen akun asettamista laturiin, että se on kuiva ja puhdas.
- Lataa DEWALT NiMH -akut vain latureilla, joissa on merkinnät "NiMH" tai "NiMH + NiCd".
- Älä koskaan kannata laturia johdosta. Älä koskaan vedä johdosta, kun haluat irrottaa laitteen pistorasiasista. Älä anna johdon koskettaa kuumiin pintoihin, öljyyn tai teräviin reunoihin.
- Älä pidä laturia kosteissa tai märissä olosuhteissa.
- Älä yritä ladata märkää akkua.
- Älä koskaan yritä avata akkua mistään syystä.
- Noudata akun hävittämisessä aina tämän ohjekirjan lopussa olevia ohjeita.
- Kun latureita ja akkuja ei käytetä, ne on säilytettävä lukittuina kuivaan ja turvalliseen paikkaan pois lasten ulottuvilta.

VARASTOINTISUOSITUKSET

1. Paras varastointipaikka on viileä ja kuiva paikka, joka on suojattu suoralta auringonvalolta ja liialliselta kuumuudelta ja kylmyydeltä.
2. Pitkä varastointi ei vahingoita akkua eikä laturia. Oikeissa olosuhteissa ne voidaan varastoida vähintään viideksi vuodeksi.

Laturin ja akkupakkauksen kuvakkeet

Tässä ohjekirjassa olevien kuvakkeiden lisäksi laturissa ja akkupakkauksessa on seuraavat kuvakkeet:



Lue ohjekirja ennen käyttöä



Akku latautuu



Akku on latautunut



Akku on viallinen



Liian kuumun/kylmän akun latausviive



Älä kokeile akkuja sähköä johtavilla esineillä.



Älä lataa vaurioituneita akkuja.



Käytä ainoastaan DEWALT-akkujen kanssa. Muut akut voivat räjähtää ja aiheuttaa henkilövahinkoja ja vaurioita.



Älä altista akkuja vedelle.



Vaihdata vialliset johdot välittömästi.



Lataa ainoastaan 4 – 40 °C:n lämpötilassa.



Noudata akkuja hävittäessäsi ympäristön kannalta tarpeellista huolellisuutta.



Älä polta NiMH- tai NiCd+-akkuja.



NiMH- ja NiCd-akkujen lataamiseen.



Katso latausaika teknisistä tiedoista.

Laturi

DE9130-latureissa voi käyttää DEWALT NiCd- ja NiMH -akkuja, joiden jännitealue on 7,2 - 18 V.

Akkuyksikkö (kuva 1)**AKKUTYYPPI**

DC352 toimii 18 voltin akulla.

Akkuyksikön lataaminen (kuva 2)

Kun akkuyksikköä (n) ladataan ensimmäistä kertaa tai pitkän varastoinnin jälkeen, se latautuu vain 80-prosenttisesti. Akku saavuttaa täyden varauksensa vasta useiden lataus- ja purkauskerrojen jälkeen. Tarkista aina verkkojännite ennen akun lataamista. Jos verkkojännite toimii, mutta akku ei lataudu, vie laturi valtuutetulle DEWALT-korjaajalle. Laturi ja akku voivat lämmetä latauksen aikana. Tämä on täysin normaalia eikä aiheuta ongelmia.



HUOMIO: Älä lataa akkua, kun lämpötila on alle 4 °C tai yli 40 °C. Suositeltava latauslämpötila on noin 24 °C.

Kun lataat akkua (n), aseta se laturiin (o) kuvan mukaisesti ja työnnä pistoke laturiin. Varmista, että akku on oikein paikoillaan laturissa. Punaisen latausmerkkivalon tulee vilkkua. Noin yhden tunnin kuluttua vilkkuminen lakkaa ja valo jää palamaan. Akku on nyt täyteen ladattu. Akku voidaan poistaa milloin tahansa tai jättää kytketyksi laturiin pidemmäksi aikaa (enintään 14 päiväksi).

Akun kansi (kuva 3)

Akun suojakansi (p) peittää irrotetun akkupakkauksen liittimet. Jos suojakansi ei ole paikallaan, irralliset metalliesineet voivat aiheuttaa oikosulun liittimiin, mikä johtaa tulipalovaaraan ja vaurioittaa akkua.

1. Irrota suojakansi (p) ennen akkuyksikön (n) asettamista laturiin tai työkaluun (kuva 3A).
2. Aseta suojakansi liittinten päälle heti, kun olet ottanut akun pois laturista tai työkalusta (kuva 3B).



VAROITUS: Varmista ennen irrotetun akkuyksikön varastointia tai toiseen paikkaan siirtämistä, että akun suojakansi on paikallaan.

Automaattinen virkistys

Automaattinen virkistystila tasoittaa tai tasapainottaa akun eri kennot sen huippukapasiteetilla. Akkuyksikölle pitäisi tehdä yön yli kestävä uudelleenlataus joka 10:nnen lataus/purkausjakson jälkeen tai aina, kun se ei toimi enää yhtä tehokkaasti kuin aiemmin.

Aseta akku virkistystä varten laturiin normaalilla tavalla. Punainen valo alkaa vilkkua jatkuvasti osoittaen, että latausjakso on alkanut.

Yhden tunnin latausjakson jälkeen valo jää palamaan vilkkumatta. Akku on ladattu täyteen ja on käyttövalmis.

Jos akkuyksikkö jätetään laturiin yhden tunnin alkulatauksen jälkeen, laturi käynnistää automaattisesti virkistystilan. Tämä toiminto jatkuu kahdeksan tunnin ajan, mutta akku voidaan ottaa pois laturista milloin tahansa virkistykseen aikana.

Liian kuuman tai kylmän akun latausviive

Kun laturi havaitsee, että akku on liian kuuma tai kylmä, se aloittaa automaattisesti kuuma-/kylmäviiveen eli keskeyttää lataamisen, kunnes akku on saavuttanut sopivan lämpötilan. Tämän jälkeen laturi kytketty automaattisesti lataustilaan. Tämä ominaisuus maksimoi akun käyttöiän. Kuuma-/kylmäviiveellä punainen merkkivalo vilkkuu ensin hitaasti, sitten nopeasti.

Pakkauksen sisältö

Pakkauksessa on:

- 1 upotussaha
- 1 kuusiokoloavain
- 2 akkuyksikköä (DC352KB)
- 1 laturi (DC352KB)
- 1 ohjekirja
- 1 rakennekaavio.

- *Tarkista, onko työkalussa, sen osissa tai lisävarusteissa vaurioita, jotka ovat voineet syntyä kuljetuksen aikana.*
- *Lue ennen työhön ryhtymistä tämä ohjekirja perusteellisesti, jotta ymmärrät sen sisällön.*

Kuvaus (kuva 1–4)



VAROITUS: Älä koskaan tee muutoksia sähkökäyttöiseen työkaluun tai mihinkään sen osaan. Muutoin voi aiheutua vaurioita tai henkilövahinkoja.

KÄYTTÖTARKOITUS

Upotussahan malli DC352 on suunniteltu ammattimaiseen puutavaran sahaamiseen.

ÄLÄ käytä laitetta kosteissa olosuhteissa tai syttyvien nesteiden tai kaasujen läheisyydessä.

Tämä kovaan käyttöön tarkoitettu upotussaha on ammattimiehen kone. **ÄLÄ** anna työkalua lasten käsiin. Käytön valvonta on välttämätöntä silloin kun työkalun käyttäjät ovat kokemattomia.

- a. upotusliipaisin
- b. virtakytkin
- c. pääkahva
- d. kehys
- e. viisteensäätönuppi
- f. syvyydensäätönupit
- g. syvyyssasteikko
- h. etukahva
- i. pölynpoistoaukko
- j. kiskon säädin
- k. terä
- l. lukituspainike
- m. lukitusvipu
- n. poistaminen
- o. laturi
- p. akun suojakansi
- q. akun vapautuspainike
- r. terän kiristysruuvi
- s. ulompi laippa
- t. sisempi laippa
- u. halkaisukilla
- v. halkaisukillan ruuvi
- w. leikkausmerkki
- x. takaiskun eston nuppi
- y. ulompi suojuus
- z. ohjauskisko
- aa. puristin
- bb. teräasennon osoittimet

Sähköturvallisuus

Sähkömoottori on suunniteltu vain yhdelle jännitteelle. Tarkista aina, että akun jännite vastaa akun tehokilvessä annettua arvoa. Tarkista myös, että laturisi jännite vastaa verkkojännitettä.



DEWALT-laturi on kaksoiseristetty EN 60335:n mukaisesti; siksi siinä ei tarvita maadoitusjohtoa.

Jos syöttökaapeli on vioittunut, se on vaihdettava DEWALT-huollon kautta saatavaan erikoisvalmisteiseen kaapeliin.

Jatkojohtoon käyttö

Jatkojohtoa ei tule käyttää, ellei se ole aivan välttämätöntä. Käytä hyväksytyä jatkojohtoa, joka soveltuu laturisi syöttötehoon (katso tekniset tiedot). Johtimen pienin sallittu koko on 1 mm²; suurin sallittu pituus on 30 m.

KOKOAMINEN JA SÄÄTÄMINEN



VAROITUS: Poista akku aina ennen työkalun kokoamista ja säätämistä. Kytke työkalu aina pois päältä ennen akkuyksikön asentamista tai poistamista.



VAROITUS: Käytä ainoastaan DEWALT-akkuja ja -latureita.

Akkuyksikön asentaminen ja irrottaminen (kuva 2)



VAROITUS: Henkilövahinkojen riski pienenee, kun laite kytketään pois päältä ja pistoke irrotetaan virtalähteestä ennen apulaitteiden asennusta ja irrotusta, ennen säätöjä tai välineiden vaihtoa sekä korjausten ajaksi. Varmista, että liipaisukytkin ei ole päällä (OFF-asento). Vahingossa tapahtuva käynnistyminen voi aiheuttaa vamman.

1. Työnnä akkuyksikkö (n) koteloonsa, kunnes se naksahtaa kiinni.
2. Poista akkuyksikkö painamalla kahta irrotuspainiketta (q) samanaikaisesti ja vetämällä yksikkö ulos kotelostaan.

Viistokulman säätö (kuva 1)

Viistokulmaa voidaan säätää välillä 0° ja 47°.

1. Löysennä viistokulman säätönuppeja (e).
2. Aseta viistokulma kääntämällä sahan kehystä (d) siten, että merkki osoittaa haluttuun kohtaan syvyyssasteikolla (g).
3. Kiristä viistokulman säätönuppeja (e).

Sahanterän vaihtaminen (kuva 4, 5)

1. Paina lukituspainiketta (l).
2. Pysäytä painamalla upotussaha alas (teränvaihtoasento).

3. Käännä lukitusvipua (m) myötäpäivään, kunnes se pysähtyy.

4. Paina lukitusvipua (m) down alas ja käännä terää, kunnes lukitusasento löytyy.

HUOMAUTUS: Terä (k) on nyt lukittu eikä sitä voi kääntää käsin.

5. Poista terä kääntämällä kiinnitysruuvia (r) vastapäivään.

6. Poista ulompi laippa (s) ja käytetty terä (k). Aseta uusi terä sisemmän laipan (t) päälle.

7. Aseta ulompi laippa (s) takaisin ja kierrä ruuvi (r) paikalleen. Käännä ruuvia myötäpäivään käsin.

HUOMAUTUS: Sahanterän pyörimissuunnan ja upotussahan pyörimisen TÄYTYY vastata toisiaan.

8. Kiristä terän kiristysruuvi tiukkaan kuusiokoloavaimella.

9. Käännä lukitusvipua (m) vastapäivään, kunnes se pysähtyy.

10. Siirrä upotussaha takaisin yläasentoon.

11. Paina upotusliipaisinta (a) etusuuntaan, niin että sahanterän vaihto lukittuu.

Halkaisukiilan säätäminen (kuva 5)

Halkaisukiilan (u) oikea säätötapa näkyy kuvasta 3. Säädä halkaisukiilan ja terän välistä etäisyyttä terän vaihtamisen jälkeen tai aina kun se on välttämätöntä.

1. Noudata ohjeita kohdasta *Sahanterän vaihtaminen*, vaiheet 1–4.
2. Löysennä halkaisukiilan säätöruuvia (v) kuusiokoloavaimella ja aseta halkaisukiila kuten kuvassa 3.
3. Kiristä halkaisukiilan säätöruuvi (v).
4. Käännä lukitusvipua (m) vastapäivään, kunnes se pysähtyy.
5. Siirrä upotussaha takaisin yläasentoon.

Leikkaussyvyyden säätö (kuva 6)

Leikkaussyvydeksi voidaan asettaa 0–60 mm kiinnittämättä ohjauskisko; ohjauskisko kiinnitettynä: 0–55 mm.

1. Löysennä syvyydensäätönuppia (f) ja siirrä osoitin haluttuun leikkaussyvyteen.
2. Kiristä leikkaussyvyyden säätönuppi (f).

HUOMAUTUS: Saat parhaat tulokset antamalla sahanterän työntyä esiin työkappaleesta noin 3 mm (kuva 5).

KÄYTTÖ

VAROITUS: Ennen upotussahan käyttöä tulee AINA varmistaa, että kaikki toiminnot toimivat oikein!

Käyttöohjeet

VAROITUS: Noudata aina turvallisuusohjeita ja asiaa koskevia säädöksiä.

Kytkeminen päälle ja pois päältä (kuva 1)

Kytke upotussaha päälle painamalla käynnistyskytkintä (b).

Työkaluun tarttuminen ja ohjaus (kuva 7, 8)

VAROITUS:

- Kiinnitä työkappale **AINA** niin tukevasti, ettei se pääse liikkumaan sahattaessa.
- Työnnä laitetta **AINA** etusuuntaan. **ÄLÄ KOSKAAN** vedä konetta taakse itseäsi kohti.
- Tartu upotussahasta **AINA** kiinni molemmilla käsillä. Tartu yhdellä kädellä pääkahvasta (c) ja toisella kädellä etukahvasta (h) kuten kuvassa 7.
- **KÄYTÄ** aina puristinta kiskon kiinnittämiseksi työkappaleeseen kuten kuvassa 8.
- Varmista, ettei sähköjohto ole sahan leikkausreitillä.
- Ohjaa sahaa oikein pitämällä kiinni pääkahvasta (c) ja etukahvasta (h).
- Leikkausmerkki(w) näyttää leikkauslinjan 0° ja 47° leikkauksille (ilman ohjauskiskoa).
- Teräasennon merkki (bb) näyttää terän asennon täydelle upotusleikkaukselle.
- Saat parhaat tulokset kiinnittämällä työkappaleen ylösalaisin.

LEIKKAAMINEN

1. Aseta kone siten, että sahan pohjan etuosa on työkappaleen vasten.
2. Kytke saha päälle painamalla käynnistyskytkintä.
3. Paina upotuskytkin (a) eteen, paina saha alas leikkaussyvyyden asettamiseksi ja paina se eteen leikkaussuuntaan.

UPOTUSLEIKKAUKSET

VAROITUS: Takaiskun välttämiseksi upotusleikkauksissa TÄYTYY noudattaa seuraavia ohjeita:

- Aseta kone ohjauskiskoa vasten ja vapauta takaiskun eston nuppi (x) kääntämällä sitä vastapäivään.
- Kytke saha päälle ja paina sitä hitaasti asetettuun leikkaussyvyyteen ja työnnä eteenpäin leikkaussuuntaan. Leikkausmerkit (w) näyttävät sahanterän absoluuttiset etu- ja takaleikkauksipisteet (läpim. 165 mm) suurimmassa leikkaussyvyydessä ja käyttäen ohjainta.
- Jos takaisku tapahtui upotusleikkauksessa, käännä takaiskun eston nuppia (x) vastapäivään irti kiskosta.
- Kun olet tehnyt upotusleikkauksen, käännä takaiskun eston nuppia (u) myötäpäivään lukitusasentoon.

Ohjausjärjestelmä (kuva 1, 7)

Ohjauskiskot, joita on saatavana eri pituisina, mahdollistavat tarkat ja puhtaat leikkaukset ja suojaavat samalla työkappaleen pintaa vahingoilta.

Lisävarusteiden avulla voit tehdä tarkkoja kulmaleikkauksia, viisteitä ja sovituksia käyttäen ohjauskiskoja järjestelmää.

Työkappaleen kiinnittäminen puristimilla varmistaa turvallisen työskentelyn.

Parhaan leikkaustuloksen saamiseksi upotussahan ohjausvälyksen täytyy olla hyvin pieni, mikä voidaan säätää kahdella kiskosäätimellä (j).

1. Säädä välys avaamalla kiskosäätimen sisällä olevaa ruuvia.
2. Säädä nuppia, kunnes saha lukittuu kiskoon.
3. Käännä nuppia taaksepäin, kunnes saha liikuu helposti.
4. Pidä kiskon säädintä paikallaan ja lukitse ruuvilla uudelleen.

HUOMAUTUS: Säädä **AINA** järjestelmä uudelleen eri kiskoja varten.

SÄLÖSUOJUS

Ohjauskisko on varustettu sälösuojuksella, joka täytyy leikata sopivan kokoiseksi ennen ensimmäistä käyttöä:

TÄRKEÄÄ: Lue ja noudata **AINA** ohjausjärjestelmän ohjeita ennen sälösuojuksen leikkaamista.

1. Aseta upotussahan nopeus tasolle 5.
2. Aseta ohjauskisko jätepalan päälle.
3. Aseta upotussaha 5 mm leikkaussyvyteen
4. Aseta saha ohjauskiskon takapäähän.
5. Kytke saha päälle, paina se asetettuun leikkaussyvyteen ja leikkaa säilösuojuus täydeltä pituudelta yhtenä vaiheena. Säilösuojuksen reuna vastaa nyt tarkasti terän leikkausreunaa.



VAROITUS: Tapaturmavaaran vähentämiseksi ohjauskiskol (z) täytyy AINA varmistaa puristimella (aa).

Oven leikkaaminen (kuva 9)

1. Aseta upotussahan ulompi suojuus (y) puhdasta ja tasaista lattiaa vasten.
2. Paina kehystä (d) etupuoli edellä oveen säädettyä syvyyssäätintä vasten.

Pölyn poistaminen(kuva 1)

Työkalu on varustettu pölynpoistoaukolla (i).



VAROITUS: Käytä AINA pölynimuria upotussahan kanssa.



VAROITUS: Käytä AINA pölynpoistolaitetta, joka on suunniteltu täyttämään asianmukaiset pölyn erityistä koskevat vaatimukset.

KUNNOSSAPITO

Sähkökäyttöinen DEWALT-työkalu on suunniteltu siten, että se toimii pitkään hyvin vähäisellä huollolla. Laite toimii jatkuvasti tyydyttävällä tavalla, kun sitä huolletaan oikein ja puhdistetaan säännöllisesti.



VAROITUS: Henkilövahinkojen riski pienenee, kun laite kytketään pois päältä ja pistoke irrotetaan virtalähteestä ennen apulaitteiden asennusta ja irrotusta, ennen säätöjä tai välileidien vaihtoa sekä korjausten ajaksi. Varmista, että liipaisukytkin ei ole päällä (OFF-asento). Vahingossa tapahtuva käynnistyminen voi aiheuttaa vamman.



VAROITUS: Jos sahanterä on kulunut, vaihda se uuteen terävään terään.



Voitelu

Moottoroitu työkalu ei vaadi ylimääräistä voitelua.



Puhdistus



VAROITUS: Puhalla lika ja pöly ulos pääkotelosta kuivalla ilmalla aina, kun havaitset lian kertyvän tuuletusaukkojen sisälle ja ympärille. Käytä asianmukaisia silmäsuojaimia ja hyväksytyä pölysuojainta tämän toimenpiteen aikana.



VAROITUS: Työkalun metallittomien osien puhdistamiseen ei saa käyttää liuottimia tai muita vahvoja kemikaaleja. Nämä kemikaalit voivat heikentää näiden osien valmistuksessa käytettyjä materiaaleja. Käytä ainoastaan mietoon saippuaveteen kostutettua kangasta. Älä koskaan päästä mitään nestettä työkalun sisälle äläkä koskaan upota työkalun mitään osaa nesteeseen.

Lisävarusteet



VAROITUS: Koska tämän tuotteen kanssa ei ole testattu muita kuin DEWALTin tarjoamia lisävarusteita, niiden käyttö tämän työkalun kanssa voi olla vaarallista. Tämän tuotteen kanssa tulee käyttää ainoastaan DEWALTin suosittelemia lisävarusteita. Näin toimimalla vähennetään myös vahingoittumisriskiä.

DEWALTilta on saatavana sahanteriä, jotka on erityisesti suunniteltu tätä upotussahaa varten.

Kysy jälleenmyyjältäsi lisätietoja työkaluusi soveltuvista lisävarusteista.

Ympäristön suojeleminen



Lajittele osat. Tätä tuotetta ei saa hävittää normaalin kotitalousjätteen seassa.

Jos huomaat DEWALT-tuotteesi vaativan vaihtoa tai jos et tarvitse sitä enää, älä hävitä sitä kotitalousjätteen mukana. Vie tuote lajiteltavaksi.



Kun käytetyn tuotteen ja pakkauksen osat erotetaan toisistaan, materiaali voidaan kierrättää ja käyttää uudelleen. Kierrätetyn materiaalin uudelleen käyttö auttaa estämään ympäristön saastumista ja vähentää raaka-aineen tarvetta.

SUOMI

Paikallisten säädösten mukaan sähkötuotteiden osat saatetaan erottaa kotitalousjätteestä kunnallisissa jätteenkäsittelypaikoissa, tai jälleenmyyjä tekee sen, kun ostat uuden tuotteen.

DEWALT tarjoaa mahdollisuuden DEWALT-tuotteiden keräykseen ja kierrätykseen, kun niiden elinkaari on lopussa. Voit käyttää tämän palvelun hyväksesi palauttamalla tuotteesi valtuutettuun korjauspaikkaan, jossa jätteen keräys tehdään puolestasi.

Saat lähimmän valtuutetun korjauspaikan osoitteen ottamalla yhteyden paikalliseen DEWALT-toimipisteeseen tässä ohjekirjassa mainittuun osoitteeseen. Valtuutetut DEWALT-korjauspaikat ja täydelliset tiedot myynnin jälkeisestä huoltopalvelusta ja yhteyshenkilöistä ovat saatavilla myös Internetissä osoitteessa: www.2helpU.com.



Uudelleenladattava akku

Tämä pitkään kestävä akku on ladattava uudelleen, jos se ei enää tuota riittävää tehoa töissä, joihin teho on aikaisemmin riittänyt hyvin. Kun laitteen toiminnallinen elinkaari on lopussa, se tulee hävittää ympäristö huomioon ottaen:

- Anna akun tyhjentyä kokonaan ja irrota se sitten laitteesta.
- Li-Ion-, NiCd- ja NiMH-akut ovat kierrätettäviä. Vie ne jälleenmyyjälle tai paikalliseen kierrätyspisteeseen. Kerätyt akkupakkaukset kierrätetään uudelleen tai hävitetään oikealla tavalla.

TAKUU

• 30 PÄIVÄÄ ILMAN RISKIÄ TYYTYVÄISYYSTAKUU •

Jos et ole täysin tyytyväinen DEWALT-työkalusi toimintaan, palauta se ostopaikkaan 30 päivän kuluessa sellaisena kuin se oli ostettaessa. Saat täyden palautushinnan tai uuden laitteen. Ostotodistus on esitettävä.

• YHDEN VUODEN ILMAINEN HUOLTOSOPIMUS •

Jos tarvitset kunnossapitoa tai huoltoa DEWALT-työkalullesi 12 kuukauden ajan ostopäivästä lukien, saat ilmaisen palvelun valtuutetussa DEWALT-korjausliikkeessä. Ostotodistus on esitettävä. Palveluun sisältyy työ ja moottoroidun työkalun varaosat. Lisälaitteet eivät sisälly ilmaiseen huoltosopimukseen.

• YHDEN VUODEN TÄYSI TAKUU •

Jos DEWALT-tuote vikaantuu väärin materiaalien tai virheellisen työn takia 12 kuukauden kuluessa ostopäivästä, takaaamme kaikkien viallisten osien ilmaisen vaihdon tai harkintamme mukaan vaihdamme laitteen uuteen, jos:

- Tuotetta ei ole käytetty väärin.
- Valtuuttamattomat henkilöt eivät ole yrittäneet korjata laitetta.
- Ostopäivä on todistettavissa. Tämä takuu tarjotaan ylimääräisenä etuna, ja se on lisänä kuluttajan lakisääteisiin oikeuksiin.

Etsi lähin valtuutettu DEWALT-korjauspaikka soittamalla tämän käyttöohjeen takakannessa olevaan puhelinnumeroon. Valtuutetut DEWALT-korjauspaikat ja täydelliset tiedot myynnin jälkeisestä huoltopalvelusta ja yhteyshenkilöistä ovat saatavilla myös Internetissä osoitteessa: www.2helpU.com.

DC352 SLADDLÖS SÄNKSÅG

Gratulerar!

Du har valt ett DEWALT verktyg. Åratalers erfarenhet, omsorgsfull produktutveckling och förnyelse gör DEWALT till en av de mest pålitliga partnerna för professionella elverktygsanvändare.

Tekniska data

		DC352
Spänning	V _{DC}	18
Ineffekt	W	390
Hastighet utan belastning	min ⁻¹	3200
Klingdiameter	mm	165
Maximalt Snittdjup		
90° (utan guideskena)	mm	60
90° (med guideskena)	mm	55
Klinghåldiameter	mm	20
Fasvinkeljustering		47°
Vikt (utan batteripaket)	kg	4,6
Batteripaket		DE9503
Batterityp		NiMH
Spänning	V _{DC}	18
Kapacitet	Ah	2,6
Vikt	kg	1,0
Laddare		DE9116
Spänning i elnät	V _{AC}	230
Batterityp		NiCd/NiMH
Ungefärlig laddningstid	min	30
Vikt	kg	0,52
Säkringar:		
Europa	230 V verktyg	10 Ampere, elnät
Storbritannien och		
Irland	230 V verktyg	13 Ampere, i elkontakter

Vibrationsemissionsnivån som anges i det här informationsbladet har mätts i enlighet med ett standardprov i EN 60745 och kan användas för att jämföra ett verktyg med ett annat. Det kan användas för en preliminär uppskattning av exponering.



VARNING: De deklarerade vibrationsemissionsnivåerna representerar verktygets huvudtillämpningar. Om verktyget används för andra tillämpningar, med andra tillbehör eller är bristfälligt underhållet, kan vibrationsemissionen vara annorlunda. Detta kan betydligt reducera mängden vibration som användaren utsätts för under hela arbetsperioden.

En uppskattning av exponeringsnivån för vibration bör också ta med i beräkningen de tider när verktyget stängs eller när den kör men inte utför något arbete. Det kan betydligt reducera mängden vibration som användaren utsätts för under hela arbetsperioden.

Identifiera ytterligare säkerhetsåtgärder för att skydda maskinkötaren från effekterna av vibration som att underhålla verktyget och tillbehören, hålla händerna varma, organisering av arbetssättet.

		DC352
L _{PA} (ljudtryck)	dB(A)	91
K _{PA} (ljudtrycksmättningsavvikelse)	dB(A)	4,8
L _{WA} (akustisk styrka)	dB(A)	102
K _{WA} (mättningsavvikelse akustisk styrka)	dB(A)	4,8
Totala vibrationsvärden (triax-vektorsumma) fastställda enligt EN60745:		
DC352	Vibrationsvärde = 1,8 m/s ²	
	Mättningsavvikelse K = 1,5 m/s ²	

Definitioner: Säkerhetsföreskrifter

Definitionerna nedan beskriver allvarighetsgraden för vart och ett av signalorden. Vänligen läs bruksanvisningen och notera dessa symboler.



FARA! Anger en situation av omedelbar fara som, om den inte undviks, **kommer** att resultera i **dödsfall eller allvarig skada**.



VARNING! Anger en situation av potentiell fara som, om den inte undviks, **kan** resultera i **dödsfall eller allvarig skada**.



OBSERVER! Anger en situation av potentiell fara som, om den inte undviks, **kan** resultera i **lindrig eller måttlig skada**.

OBSERVER! Angett utan säkerhetsvarningssymbolen anger en situation av potentiell fara som, om den inte undviks, **kan** resultera i **materiell skada**.



Anger risk för elektrisk stöt.



Anger brandfara.

EU-deklaration om överensstämmelse



DC352

DEWALT intygar att dessa produkter, som beskrivs under "tekniska data", har konstruerats i enlighet med: 2006/95/EC, 98/37/EC, 2004/108/EC, EN 60745-1, EN 60745-2-5, EN 55014-1, EN 55014-2.

För mer information, vänligen kontakta DEWALT på följande adress, eller se baksidan av bruksanvisningen.

Undertecknad ansvarar för överensstämmelsen hos teknisk data och gör denna deklaration på DEWALTs vägnar.

Horst Grossmann
Vice Verkställande Direktör, Teknik och Produktutveckling
DEWALT, Richard-Klinger-Straße 11,
D-65510 Idstein, Tyskland
2007-08-16



WARNING! Läs bruksanvisningen för att minska risken för personskada.

Allmänna säkerhetsvarningar för elverktyg



WARNING! Läs alla säkerhetsvarningar och instruktioner. Om varningarna inte följs kan det resultera i elektrisk stöt, brand och/eller allvarlig skada.

SPARA ALLA VARNINGAR OCH INSTRUKTIONER FÖR FRAMTIDA REFERENS.

Termen "elverktyg" i varningar, syftar på ditt eldrivna elverktyg (anslutet via sladd till eluttag), eller ditt batteridrivna (sladdlösa) elverktyg.

1) SÄKERHET I ARBETSLOKALEN

- Håll arbetsområdet rent och väl belyst.** Fullbelamrade eller mörka områden inbjuder till olyckor.
- Använd inte elverktyg i explosiva miljöer, så som i närhet av lättantändliga vätskor, gaser eller damm.** Elverktyg åstadkommer gnistor som kan antända damm och gaser.

- Håll barn och åskådare på avstånd under det att elverktyget används.** Distraktioner kan få dig att förlora kontrollen.

2) ELSÄKERHET

- Elverktygets kontakt måste passa eluttaget. Kontakten bör aldrig, på något som helst sätt, modifieras. Använd inte adapterkontakter med jordade elverktyg.** Icke modifierade kontakter och passande eluttag minskar risken för elektrisk stöt.
- Undvik kroppskontakt med jordade ytor, så som rör, element, spisar och kylskåp.** Ökad risk för elektrisk stöt föreligger om din kropp är jordad.
- Utsätt inte elverktyg för regn eller våta miljöer.** Risken för elektrisk stöt ökar om vatten kommer in i elverktyget.
- Använd inte sladden på olämpligt sätt. Använd aldrig sladden för att bära, dra eller dra ur kontakten till elverktyget. Håll sladden borta från hetta, olja, vassa kanter och rörliga maskindelar.** En skadad eller tilltrasslad sladd ökar risken för elektrisk stöt.
- Vid användande av elverktyget utomhus bör en förlängningssladd anpassad för utomhusbruk användas.** Användande av sladd anpassad för utomhusbruk minskar risken för elektrisk stöt.
- Om användning av elverktyg i fuktiga miljöer inte går att undvika, skall strömtilförsel med jordfelsbrytare (residual current device, RCD) användas.** Att använda en jordfelsbrytare, reducerar risken för elektrisk stöt.

3) PERSONSÄKERHET

- Var alert, håll ögonen på vad du gör och använd sunt förnuft då du använder ett elverktyg. Använd inte elverktyg då du är trött eller påverkad av droger, alkohol eller läkemedel.** Ett ögonblicks ouppmärksamhet under användande av ett elverktyg kan resultera i allvarlig personskada.
- Använd personlig skyddsutrustning. Använd alltid skyddsglasögon.** Skyddsutrustning så som andningsskydd, halkfria skyddsskor, hjälm och hörselskydd, använda på lämpligt sätt minskar personskador.
- Förhindra att verktyget startas av misstag. Se till att strömbrytaren står i AV-läge, före du kopplar verktyget till strömkälla och/eller batteripaket, eller då du lyfter eller bär det.** Att bära elverktyg med fingret på strömbrytaren eller att koppla på strömmen då strömbrytaren är påslagen inbjuder till olyckor.

- d) **Avlägsna alla justeringsnycklar och skiftnycklar innan elverktyget slås på.** En skiftnyckel eller skruvnyckel som sitter kvar i en roterande del av ett elverktyg kan orsaka personskada.
- e) **Sträck dig inte för långt. Ha alltid säkert fotfäste och balans.** Det ger bättre kontroll över elverktyget i oväntade situationer.
- f) **Bär lämplig klädsel. Bär inte löst hängande kläder eller smycken. Håll hår, kläder och handskar borta från rörliga maskindelar.** Löst hängande kläder, smycken och långt hår kan fastna i rörliga maskindelar.
- g) **Om utrustning tillhandahålls för utsugning och insamling av damm, försäkra dig om att de är anslutna och används på rätt sätt.** Användande av dammsamlingsystem, kan reducera dammrelaterade faror.

4) ANVÄNDNING OCH VÅRD AV ELVERKTYG

- a) **Pressa inte för hårt på elverktyget. Använd rätt elverktyg för rätt uppgift.** Elverktyget kommer att utföra arbetet bättre och säkrare om det används för arbete på den nivå det är avsett för.
- b) **Använd inte elverktyget om det inte kan slås av och på med strömbrytaren.** Ett elverktyg som inte kan kontrolleras via strömbrytare är farligt att använda och måste repareras.
- c) **Koppla ur kontakten från strömkällan och/feller batteripaketet från elverktyget före du gör justeringar, byter tillbehör, eller lägger undan elverktyget.** Sådana förebyggande säkerhetsåtgärder minskar risken för att elverktyget slås på av misstag.
- d) **Förvara oanvända elverktyg utom räckhåll för barn och låt inte personer som inte känner till elverktygets funktioner och de här instruktionerna, använda elverktyget.** Elverktyg är farliga om de sätts i händerna på användare utan träning.
- e) **Vård av elverktyg. Kontrollera om det finns rörliga delar som inte sitter rätt eller som har fastnat, delar som är trasiga eller annat som kan påverka elverktygets funktion. Om elverktyget är skadat bör det repareras före det används.** Många olyckor orsakas av bristfälligt underhållna elverktyg.
- f) **Håll skärverktyg skarpa och rena.** Om skärverktyg är väl underhållna med skarpa eggar minskar det risken för att de ska fastna och det gör dem lättare att kontrollera.
- g) **Använd elverktyget, tillbehör och bitar osv. i enlighet med de här instruktionerna och med hänsyn till arbetsförhållanden och**

det arbete som skall utföras. Användande av elverktyget för andra ändamål än det är menat för, kan orsaka farliga situationer.

5) AKKUKÄYTTÖISEN TYÖKALUN KÄYTTÖ JA HUOLTO

- a) **Lataa akut uudelleen vain valmistajan määrittelemässä laturissa.** Tietynäyttöiselle akulle soveltuva laturi voi aiheuttaa tulipalon riskin toista akkutyyppejä käytettäessä.
- b) **Käytä sähkötyökalujen kanssa vain erityisesti niille tarkoitettuja akkuyksiköitä.** Muunlaisten akkuyksiköiden käyttö voi aiheuttaa henkilövamman tai tulipalon.
- c) **Kun akkuyksikkö ei ole käytössä, pidä se poissa muiden metalliesineiden, kuten paperiliitinten, kolikoiden, avainten, naulojen, ruuvien tai muiden sellaisten pienten metalliesineiden läheltä, jotka voivat muodostaa yhteyden toisesta navasta toiseen.** Oikosulku akun napojen välillä voi aiheuttaa palovammoja tai tulipalon.
- d) **Väärän käsittelyn seurauksena neste saattaa suihkuta ulos akusta. Vältä kosketusta akkunesteeseen. Jos joudut vahingossa kosketukseen nesteen kanssa, huuhtelee neste pois vedellä. Jos nestettä joutuu silmiin, käänny lisäksi lääkäriin puoleen.** Akusta tuleva neste voi aiheuttaa ihoärsytystä tai palovammoja.

6) SERVICE

- a) **Låt enbart kvalificerad reparatör som använder identiska ersättningsdelar reparera ditt elverktyg.** Det kommer att garantera uppehållande av elverktygets säkerhet.

TILLKOMMANDE SPECIELLA SÄKERHETSFÖRESKRIFTER

Säkerhetsinstruktioner för alla sågar

- a) **⚠ FARA: Håll händerna borta från sågområdet och klingan. Håll den andra handen på hjälphandtaget eller motorhuset.** Om du håller sågen med båda händerna kan klingan inte komma åt att skada dem.
- b) **För inte ner händerna under arbetsstycket.** Skyddet kan inte skydda dig från klingan nedanför arbetsstycket.
- c) **Justera sågningsdjupet så att det är anpassat till arbetsstyckets tjocklek.** Mindre än en hel sågtand bör synas under arbetsstycket.
- d) **Håll aldrig arbetsstycket som sågas med händerna eller över benen. Fäst arbetsstycket vid ett stadigt underlag.** Det

SVENSKA

är viktigt att arbetsstycket stöds ordentligt för att minimera risken för kroppsskada, att klingan fastnar eller att du förlorar kontrollen.

- e) **Håll elverktyget i de isolerade greppsyrtorna när du utför arbete där skärverktyget kan komma i kontakt med dolda elledningar.** Kontakt med en strömförande ledning kommer att också göra elverktygets oskyddade metalldelar strömförande och ge användaren en elektrisk stöt.
- f) **Använd alltid parallellklyvanslag eller riktskena vid klyvning.** Det förbättrar snittets precision och minskar risken för att klingan skall fastna.
- g) **Använd alltid klingor av rätt storlek och hjulaxelshålsform (diamant eller rund).** Klingor som inte passar sågens monteringsstycke kommer att röra sig ojämnt och få dig att förlora kontrollen.
- h) **Använd aldrig skadade eller felaktiga klingor, mellanlägg eller skruvar.** Klingans mellanlägg och skruvar är speciellt utformade för din såg för optimal funktion och användarsäkerhet.

Orsaker och förhindrande av rekyl

- Rekyl är en plötslig reaktion då en sågklinga som klämts fast, fastnat eller kommit ur led, och som får en okontrollerad såg att lyftas upp och ut ur arbetsstycket, i riktning mot användaren;
- Då klingan kläms fast eller fastnar ordentligt genom att snittet sluts, stannar klingan och motorreaktionen gör att maskingen snabbt drivs bakåt mot användaren;
- Om klingan böjs eller kommer ur led i snittet, kan tänderna på bakre delen av klingan gräva sig in i den övre ytan på träet och få klingan att klättra upp ur snittet och studsa bakåt mot användaren.

Rekyl är ett resultat av felaktig användning av verktyget och/eller felaktiga användningsprocedurer eller -omständigheter och kan undvikas genom att man vidtar lämpliga försiktighetsåtgärder beskrivna nedan:

- a) **Håll stadigt i sågen med båda händerna och håll dina armar så att de kan motstå rekylkraft. Ställ dig på endera sidan av klingan, men aldrig i linje med klingan.** Rekyl kan få sågen att studsas bakåt, men rekylkraft kan kontrolleras av användaren, om lämpliga försiktighetsåtgärder vidtas.
- b) **Om skivan fastnar, eller om ett snitt avbryts av någon orsak, skall avtryckaren släppas och verktyget hållas orörligt i materialet tills skivan helt har stannat. Försök aldrig att ta**

ut sågen ur arbetsstycket eller att dra sågen bakåt medan klingan är i rörelse, då det kan orsaka rekyl. Undersök och vidta lämpliga åtgärder för att avlägsna orsaken till att klingan fastnar.

- c) **När du startar om en såg inne i ett arbetsstycke, skall du centrera sågen i snittet och kontrollera att sågtänderna inte sitter fast i materialet.** Om klingan sitter fast kan den vandra uppåt eller orsaka rekyl från arbetsstycket då sågen startas om.
- d) **Stora paneler skall stödas så att risken för att bladet kläms fast och orsakar rekyl minimeras.** Stora paneler tenderar att svikta av sin egen vikt. Stöd måste placeras under panelen på båda sidor, nära skärinjen och nära kanten på panelen.
- e) **Använd inte oskarpa eller skadade klingor.** Oskarpa eller felaktigt positionerade klingor ger trånga snitt, vilket orsakar stor friktion och att klingan fastnar, samt rekyl.
- f) **Låsningsreglage för klingdjup och fasvinkel måste vara väl åtdragna och säkrade före sågning.** Om klingjusteringar rör sig under sågning, kan det få klingan att fastna och orsaka rekyl.
- g) **Var extra försiktig när du gör "sänksnitt" i stående väggar eller andra blinda områden.** Den utstående klingan kan skära i föremål som kan orsaka rekyl.

Säkerhetsinstruktioner för sänksågar

- a) **Kontrollera skyddet så att det stängs på ett korrekt sätt före varje sågning. Använd inte sågen, om skyddet inte kan röra sig fritt och om det inte omedelbart sluter kring bladet. Kläm eller knyt aldrig fast skyddet medan klingan är blottad.** Om sågen i misstag tappas i golvet, kan skyddet böjas. Kontrollera och se till att skyddet kan röra sig fritt och inte rör vid klingan eller någon annan del, vid alla vinklar och snittdjup.
- b) **Kontrollera att skyddets återfjädring fungerar. Om skyddet och fjädern inte fungerar rätt, måste de repareras före användning.** Skyddet kan röra sig långsamt på grund av skadade delar eller avlagringar av kåda eller skräp.
- c) **Se till att sågens skyddsplatta inte flyttar på sig under "sänksnitt", när fasvinkeln inte är 90°.** Om klingan flyttar sig sidlänges kommer den att fastna och troligen orsaka rekyl.

- d) **Se alltid till att skyddet täcker klingan före du lägger ifrån dig sågen på bänk eller golv.** En oskyddad klinga som rör på sig kommer att få sågen att gå baklänges och skära i allt som kommer i dess väg. Var medveten hur lång tid det tar för klingan att stanna efter att strömbrytaren släpps.

Ytterligare säkerhetsinstruktioner för alla sågar med klyvkniv.

- a) **Använd korrekt klyvkniv för den klinga som används.** För att klyvkniven skall fungera, måste den vara tjockare än bladets kropp, men tunnare än klingans tandsättning.
- b) **Justera klyvkniven enligt beskrivning i den här bruksanvisningen.** Felaktigt avstånd, placering och inriktning kan göra att klyvkniven inte effektivt kan förhindra rekyl.
- c) **För att klyvkniven skall fungera, måste den ta tag i arbetsstycket.** Klyvkniven kan inte effektivt förhindra rekyl under korta sågningar.
- d) **Använd inte klyvkniven om den är böjd.** Även ett lätt hinder kan sakta ner skyddets stängningshastigheten.

Ytterligare säkerhetsinstruktioner för sänksågar.

- **Bär hörselskydd.** Att utsättas för buller, kan ge hörselskada.
- **Använd ansiktsmask.** Dammexponering kan orsaka andningssvårigheter och möjlig skada.
- **Använd inte klingor med större eller mindre diameter än rekommenderat.** Se tekniska data för information om rätt sågkapacitet. Använd enbart sågklingor som specificeras i den här bruksanvisningen och som är tillverkade i enlighet med EN 847-1.
- **Använd aldrig slipkapskivor.**

Övriga risker

- Trots iakttagande av gällande säkerhetsföreskrifter och inlemmande av säkerhetsanordningar, kan vissa övriga risker inte undvikas.
De är:
 - Hörselskador.
 - Risk för olyckor orsakade av blottade delar av den roterande klingan.
 - Risk för skador då klingan byts ut.
 - Risk för inandning av skadligt damm då vissa material sågas.

Etiketter på verktyget

Följande bildsymbol finns på verktyget:



Klingdiameter

Ytterligare säkerhetsföreskrifter för batteripaket.



VARNING: Brandfara! Undvik att metall orsakar kortslutning mellan det lösgjorda batteripaketets kontakter. Batteripaketet bör inte förvaras eller bäras utan att batterilocket slutits över kontakterna.

- Batterivätskan, en 25-30 % kaliumhydroxidlösning, kan vara farlig. Tvätta stället omedelbart med tvål och vatten under flera minuter, om vätskan kommer i kontakt med huden. Skölj ymnigt med rent vatten i minst 10 minuter om vätskan kommer i kontakt med ögonen. Kontakta läkare.
- Försök aldrig, av någon som helst orsak, att öppna ett batteripaket.

Ytterligare säkerhetsföreskrifter för batteripaket och laddare















- Se till att batteripaketet är torrt och rent innan du sätter in det i laddaren.
- Använd enbart laddare som märkts med "NiMH" eller "NiMH + NiCd" för att ladda DEWALT NiMH batteripaket.
- Bär aldrig laddaren i sladden. Drag aldrig i sladden för att dra ut kontakten ur eluttaget. Håll sladden borta från hetta, olja och vassa kanter.
- Utsätt inte elverktyg för fuktiga eller våta miljöer.
- Försök inte ladda våta batteripaket.
- Försök aldrig, av någon som helst orsak, att öppna ett batteripaket.
- Följ alltid instruktionerna längst bak i den här bruksanvisningen gällande hur man gör sig av med batteripaket.
- När laddare och batteripaket inte används måste de förvaras på ett torrt ställe och låsas in säkert och utom räckhåll för barn.

FÖRVARINGSREKOMMENDATIONER

1. Det är bäst att förvara batteripaketerna på en sval och torr plats utom räckhåll för direkt solljus och stark hetta eller köld.
2. Långvarig förvaring kommer inte att skada batteripaket eller laddaren. Under lämpliga förhållanden kan de förvaras i 5 år eller mer.

Etiketter på laddare och batteripaket

Förutom bilderna i den här bruksanvisningen, visar etiketterna på laddaren och batteripaketet följande symboler:

-  Läs bruksanvisningen före användande.
-  Batteri laddas
-  Batteri laddat
-  Battery defective
-  Fördröjning för varmt/kallt paket
-  Stick inte in ledande föremål.
-  Ladda inte skadade batteripaket
-  Använd enbart med DEWALT batteripaket, andra kan explodera och orsaka personskada och materiella skador.
-  Utsätt inte för vatten.
-  Byt omedelbart ut defekta sladdar.
-  Ladda enbart i temperaturer mellan 4 °C och 40 °C.
-  Omhänderta batteripaket på ett miljövänligt sätt.
-  Bränn inte batteripaketet NiMH/NiCd+.
-  Laddar NiMH och NiCd batteripaket.
-  Se tekniska upplysningar för laddningstid.

Laddare

DE9130 laddare accepterar DEWALT NiCd och NiMH batteripaket från 7,2 till 18 V.

Batteripaket (bild 1)

BATTERITYP

DC352 drivs med 18 volts batteripaket.

Laddning av batteripaketet (Bild 2)

Då batteripaketet (n) laddas för första gången, eller efter en längre tids förvaring, kommer det att acceptera enbart en 80 % laddning. Efter flera omgångar av laddning och urladdning kommer batteripaketet att uppnå full kapacitet. Kontrollera alltid huvudströmmen före laddning av batteripaket. Om huvudströmmen fungerar men batteripaketet inte laddas, bör du ta din laddare till en auktoriserad DEWALT-reparatör. Under laddningen kan laddaren och batteripaketet komma att bli varma. Det är helt normalt och tyder inte på något problem.



OBSERVER: Ladda inte batteripaketet i temperaturer som är < 4 °C eller > 40 °C. Rekommenderad laddningstemperatur: omkring 24 °C.

För att ladda batteripaketet (n), sätt in det i laddaren (o) så som visas och anslut laddaren till elnätet. Försäkra dig om att batteripaketet sitter helt och hållet i laddaren. Den röda laddningssignalen kommer att blinka.

Efter cirka 1 timme kommer den att sluta blinka och förbli tänd. Batteripaketet är nu fullt laddat. Batteripaketet kan tas ut när som helst eller lämnas kvar i den anslutna laddaren längre (maximalt 14 dagar).

Batterilock (bild 3)

Batteriskyddslocket (p) är till för att täcka det losstagna batteripaket. Om batteripaketet inte har skyddslocket på, kan lösa metallföremål kortsluta kontakterna och orsaka brandfara, samt skada batteripaketet.

1. Ta av batteriskyddslocket (p) innan du sätter in batteripaketet (n) i laddaren eller verktyget (bild 3A).
2. Sätt på skyddslocket omedelbart efter det att du tagit ut batteripaketet ur laddaren eller verktyget (bild 3B).



VARNING: Se till att batteriskyddslocket sitter på plats innan du lägger undan eller bär det losstagna batteripaketet.

Automatisk balansering

Den automatiska balanseringen jämnar ut eller balanserar de individuella cellerna i batteripaket till dess toppkapacitet. Batteripaket bör balanseras över natten efter var tionde omgång av laddning/

urladdning, eller närhelst paketet inte längre presterar lika mycket som förut.

För att balansera ditt batteripaket, placera det i laddaren som vanligt. Den röda signalen kommer att börja blinka, vilket visar att laddningen har påbörjats.

När laddningen på 1 timme är klar kommer signalen att förbli på och sluta att blinka. Batteripaketet är fullt laddat och kan nu användas.

Om batteripaketet lämnas kvar i laddaren efter den första 1 timme långa laddningen, kommer laddaren automatiskt att ställa om sig för balansering. Det här kommer att fortsätta i 8 timmar, men batteripaketet kan tas ur när som helst under balanseringen.

Fördröjning för varmt/kallt paket

Om laddaren känner av att ett batteripaket är för varmt eller för kallt kommer det automatiskt att initiera en fördröjning för varmt/kallt paket, som kommer att stoppa laddningen tills batteriet har uppnått lämplig temperatur. Sedan kommer laddaren automatiskt att ställa om sig till laddning. Den här funktionen garanterar maximal batterilivslängd. Den röda signalen blinkar lång och sedan kort, så länge laddaren står i varmt/kallt paket fördröjningsläge.

Paketets innehåll

Paketet innehåller:

- 1 Sänksåg
- 1 Insexnyckel
- 2 Batteripaket (DC352KB)
- 1 Laddare (DC352KB)
- 1 Bruksanvisning
- 1 Sprängskiss
- *Kontrollera om det finns skador på verktyget, delar eller tillbehör som kan ha uppkommit under transporten.*
- *Ta dig tid att noggrant läsa igenom och förstå den här bruksanvisningen, före användande.*

Beskrivning (bild 1–4)



WARNING! *Modifiera aldrig elverktyget eller delar av det. Det kan orsaka materiella skador eller personskador.*

AVSEDD ANVÄNDNING

Sänksågen DC352 är utformad för professionell sågning och kapning av träprodukter.

ANVÄND INTE i fuktiga miljöer, eller i närheten av lättantändliga vätskor eller gaser.

Den här sänksågen för tunga applikationer är ett professionellt elverktyg. **TILLÅT INTE** barn att komma i kontakt med verktyget. Övervakning krävs då detta verktyg används av oerfarna personer.

- a. sänkningsknapp
- b. på/av knapp
- c. huvudhandtag
- d. sågfoot
- e. fasvinkel justeringsknapp
- f. djupjusteringsknappar
- g. djupskala
- h. främre handtag
- i. dammutsugningsutsläpp
- j. skenjusterare
- k. klinga
- l. spärrknapp
- m. spärrspak
- n. batteripaketet
- o. laddare
- p. batterilock
- q. batterisläpparknapp
- r. klingans klämskruv
- s. yttre fläns
- t. inre fläns
- u. klyvkniv
- v. klyvknivsjusteringsskruv
- w. snittmätare
- x. anti-rekylknapp
- y. yttre skydd
- z. guideskena
- aa. klämma
- bb. klingpositions-mätare

Elsäkerhet

Den elektriska motorn har utformats enbart för en spänning. Kontrollera alltid att batteripaketets spänning motsvarar spänningen på märkplåten. Försäkra dig också om att spänningen hos din laddare motsvarar spänningen i ditt elnät.



Din DEWALT-laddare är dubbelisolerad i enlighet med EN 60335; därför behövs inte en jordad sladd.

Om elsladden är skadad, måste den bytas ut mot en specialgjord sladd, som finns att få från DEWALTS service organisation.

Användning av förlängningssladd

Förlängningssladd bör inte användas utom då det är absolut nödvändigt. Använd en godkänd förlängningssladd som är lämpad för din laddares elintag (se tekniska upplysningar). Minimum ledningsstorlek är 1 mm²; maximal längd är 30 m.

MONTERING OCH INSTÄLLNINGAR



VARNING! Avlägsna alltid batteripaketet före montering och inställning. Stäng alltid av verktyget innan du sätter in eller tar ut batteripaketet.



VARNING! Använd enbart DEWALT batteripaket och laddare.

Att sätta in och ta ut batteripaket i verktyget (bild 2)



VARNING: För att minska skaderisken bör du stänga av maskinen och dra ut elsladden före du installerar eller tar bort tillbehör, justerar eller ändrar på inställningar eller gör reparationer. Se till att strömbrytaren står i OFF-läge. Oavsiktlig påslagning av verktyget kan orsaka personskador.

1. Sätt in batteripaketet (n) i greppet tills det snäpps på plats.
2. För att ta ut batteripaketet, tryck på de två frigörningsknapparna (q) samtidigt och dra ut paketet ur greppet.

Snedställning (bild 1)

Fasvinkeln kan ställas in mellan 0° och 47°.

1. Lossa fasvinkel justeringsknapparna (e).
2. Ställ in fasvinkeln genom att luta sågfooten (d) tills markeringen anger önskad vinkel på djupskalan (g).
3. Dra åt fasvinkel justeringsknapparna (e).

Byte av sågklinga (bild 4, 5)

1. Tryck in spärrknappen (l).
2. Pressa ner sänksågen till den stoppas (klingbytesläge).
3. Vrid låsspaken (m) medsols tills den stoppas.
4. Pressa ner låsspaken (m) och snurra klingan tills låsläget hittas.

NOTERA: Klingan (k) är nu låst och kan inte snurras för hand.

5. Vrid klingans klämskruv (r) motsols för att ta bort den.

6. Ta bort den yttre flänsen (s) och den använda klingan (k). Placera den nya klingan på den inre flänsen (t).
7. Byt ut den yttre flänsen (s) och klingans klämskruv (r). Vrid skruven medsols för hand.

NOTERA: Klingan och sänksågen MÅSTE rotera i samma riktning.

8. Dra åt klingans klämskruv ordentligt med hjälp av insexnyckeln.
9. Vrid låsspaken (m) motsols tills den stoppas.
10. Flytta tillbaka sänksågen till dess översta läge.
11. Pressa sänkningsutlösaren (a) framåt, för att låsa klingbytet.

Justering av klyvkniven (bild 5)

Se bild 3 för korrekt justering av klyvkniven (u). Justera klyvknivens friliggande efter byte av sågklinga eller närhelst det behövs.

1. Följ *Byte av sågklinga* steg 1–4.
2. Lossa klyvknivsjusteringsskruven (v) med en insexnyckel och fixera klyvkniven så som visas på bild 3.
3. Dra åt klyvknivsjusteringsskruven (v).
4. Vrid låsspaken (m) motsols tills den stoppas.
5. Flytta tillbaka sänksågen till dess översta läge.

Snittdjupsjustering (bild 6)

Snittdjupet kan ställas in till 0 – 60 mm utan guideskenan fäst; med guideskenan fäst: 0 – 55 mm.

1. Lossa djupjusteringsknappen (f) och flytta visaren till rätt snittdjup.
2. Dra åt djupjusteringsknappen (f).

NOTERA: För bästa resultat, låt klingan sticka ut genom arbetsstycket med cirka 3 mm (bild 5).

ANVÄNDNING



VARNING: Se ALLTID till att alla funktioner fungerar rätt innan du använder sänksågen!

Bruksanvisning



VARNING: Iakttag alltid säkerhetsföreskrifter och gällande regler.

Strömbrytare (bild 1)

Tryck på på/av knappen (b) för att starta sänksågen.

Att hålla och styra verktyget (bild 7, 8)



VARNING:

- **FÄST ALLTID** arbetsstycket så att det inte kan röra sig medan du sågar.
- **FÖR ALLTID** maskinen framåt. **DRA ALDRIG** maskinen bakåt i riktning mot dig.
- **HÅLL ALLTID** i sänksågen med båda händerna när du använder den. Placera en hand på huvudhandtaget (c) och den andra handen på det främre handtaget (h) så som visas på bild 7.
- **ANVÄND ALLTID** klämman för att hålla fast skenan mot arbetsstycket, så som visas på bild 8.
- Se till att sladden inte ligger i sågens väg.
- Håll sågen i huvudhandtaget (c) och det främre handtaget (h) för att rätt kunna styra sågen.
- Snittmätaren (w) visar snittlinjen för 0° och 47° snitt (utan guideskenan).
- Klingpositions-mätaren (bb) visar klingans position för full sänkning.
- Kläm fast arbetsstycket med undersidan uppåt för bästa resultat.

SÅGNING

1. Placera maskinen med den främre delen av sågbasen på arbetsstycket.
2. Tryck på på/av knappen (b) för att starta sågen.
3. Tryck sänkningsknappen (a) framåt, pressa ner sågen för att ställa in sågningsdjup och pressa den framåt i sågningsriktningen

SÄNKSÅGNING



VARNING: För att undvika rekyl **MÅSTE** följande instruktioner följas vid sänksågning:

- Placera maskinen på guideskenan och släpp upp anti-rekylknappen (x) genom att vrida den motsols.
- Starta maskinen och pressa långsamt ner sågen till inställt sågningsdjup och för den framåt i sågningsriktningen. Snittmätarna (w) visar sågklingans yttersta främre och bakre snittpunkter (dia. 165 mm) vid maximalt snittdjup vid användande av guideskenan.

- Vrid anti-rekylknappen (x) motsols för att frigöra den från skenan, om rekyl förekommer under sänksågning.
- Vrid anti-rekylknappen (u) medsols till låst läge när du har slutfört sänksågningen.

Guidesystem (bild 1, 7)

Guideskenorna, som finns att få i olika längder, möjliggör precisa och rena snitt och skyddar samtidigt arbetsstyckets yta mot skador.

Exakta vinklade snitt, geringssnitt och inpassningsarbeten, kan utföras med hjälp av guideskenssystemet tillsammans med andra tillbehör.

Att fästa arbetsstycket med klämmor ger säker fasthållning och arbete.

För bästa sågresultat, bör avståndet till sänksågen vara mycket litet och kan ställas in med de två skenjusterarna.

1. Lossa skruven inuti skenjusteraren, för att justera avståndet.
2. Justera knappen tills sågen låses vid skenan.
3. Vrid tillbaka knappen tills sågen kan glida lätt.
4. Håll fast skenjusteraren i rätt läge och lås skruven igen.

NOTERA: Återjustera **ALLTID** systemet före det används med andra skenor.

SPLITTERSKYDD

Guideskenan är försedd med ett splitterskydd som måste skäras till till rätt storlek före det används för första gången.

VIKTIGT: Läs och följ **ALLTID** guidesystemets instruktioner före du skär till splitterskyddet.

1. Ställ in sänksågen på hastighet 5.
2. Placera guideskenan på en träbit.
3. Ställ in sänksågen på 5 mm snittdjup.
4. Placera sågen på den bakre delen av guideskenan.
5. Starta sågen, pressa den nedåt för att ställa in snittdjupet och skär till splitterskyddet längs med hela dess längd, med en oavbruten rörelse. Splitterskyddets kant motsvarar nu exakt klingans snittkant.



VARNING: För att undvika personskada skall guideskenan (z) **ALLTID** fästas med en klämma (aa).

Dörrsågning (bild 9)

1. Placera sänksågen med det yttre skyddet (y) på ett rent och platt golv.
2. Pressa sågfoten (d) med framsidan på dörren mot det justerade djupstoppet.

Dammuppsugning (bild 1)

Ditt verktyg är försett med ett dammsugningsutsläpp (i).



VARNING: Koppla **ALLTID** sänksågen till dammsugning.



VARNING: Använd **ALLTID** en dammsugningsenhet som utformats i enlighet med gällande regler för dammsläpp.

UNDERHÅLL

Ditt DEWALT elverktyg har utformats för att fungera under lång tid med ett minimum av underhåll. Långvarig och god funktion är beroende av lämpligt verktygsunderhåll och regelbunden rengöring.



VARNING: För att minska skaderisken bör du stänga av maskinen och dra ut elsladden före du installerar eller tar bort tillbehör, justerar eller ändrar på inställningar eller gör reparationer. Se till att strömbrytaren står i OFF-läge. Oavsiktlig påslagning av verktyget kan orsaka personskador.



VARNING: Om sågklingan är sliten skall den bytas ut mot en ny skarp klinga.



Smörjning

Ditt elverktyg behöver ingen extra smörjning.



Rengöring



VARNING: Blås ut smuts och damm ur verktygshuset med torr luft när man kan se smuts samlas i och runt luftventilerna. Bär godkända skyddsglasögon och godkänd andningsmask när du utför denna procedur.



VARNING: Använd aldrig lösningsmedel eller andra starka kemikalier för rengöring av delarna som inte är av

metall. Kemikalierna kan försvaga materialet i de här delarna. Använd en trasa enbart fuktad med vatten och mild tvållösning. Låt aldrig vätska komma in i verktyget och sänk aldrig någon del av verktyget i vätska.

Valfria tillbehör



VARNING! Då andra tillbehör än de som erbjuds av DEWALT inte har testats med den här produkten, kan användande av sådana tillbehör vara farligt. För att minska olycksrisken bör enbart tillbehör rekommenderade av DEWALT användas med den här produkten.

DEWALT erbjuder sågklingor som är speciellt utformade för din sänksåg.

Rådgör med din handlare för information om lämpliga tillbehör.

Miljöskydd



Separat avfallshantering. Den här produkten skall inte kastas bort tillsammans med normalt hushållsavfall.



Kasta inte bort din DEWALT produkt tillsammans med hushållsavfall, om du en dag finner att den behöver bytas ut, eller du inte längre har användning för den. Lämna den här produkten till separat avfallsinsamling.



Separat insamling av använda produkter och paketeringsmaterial, gör det möjligt att återvinna materialet. Återvinning av material hjälper till att förhindra miljöförorening och minskar efterfrågan på råmaterial.

Lokala bestämmelser kan föreskriva separat insamling av elprodukter från hushåll vid allmänna avfallsterminaler eller hos handlaren när du köper en ny produkt.

DEWALT tillhandahåller en terminal för insamling och återvinning av DEWALT produkter då de uppnått slutet av sin fungerande livslängd. För att utnyttja den här servicen, vänligen återlämna din produkt till en auktoriserad reparatör som kommer att lämna in den å dina vägnar.

Du kan ta reda på var din närmaste auktoriserade reparatör finns genom att kontakta ditt lokala DEWALT kontor på adressen som finns i den här

bruksanvisningen. Det finns också en lista med auktoriserade DEWALT reparatörer, samt fullständiga upplysningar om vår service efter försäljning och kontakter på Internet på: www.2helpU.com.



Laddningsbart Batteripaket

Det här långlivade batteripaketet måste laddas när det inte längre producerar tillräcklig energi för arbeten som tidigare lätt utförts. Det bör omhändertas med lämpliga miljöhänsyn vid slutet av dess fungerande livslängd:

- Ladda ur batteripaketet fullständigt och ta sedan ut det ur produkten.
- Li-Ion, NiCd och NiMH batterier kan återvinnas. Ta med dem till din handlare eller lokala återvinningscentral. De insamlade batteripaketerna återvinns eller avyttras på lämpligt sätt.

GARANTI

• 30 DAGARS RISKFRI TILLFREDSSTÄLLESGARANTI •

Om du inte är fullständigt nöjd med prestationen hos ditt DEWALT verktyg, kan du helt enkelt lämna tillbaka det till inköpsstället inom 30 dagar, komplett så som det inköpts och få pengarna tillbaka eller utbyte av produkten. Inköpsbevis krävs.

• ETT ÅRS GRATIS SERVICEKONTRAKT •

Om du behöver översyn eller preparation av ditt DEWALT verktyg under de 12 första månaderna efter inköpet, kommer det att utföras gratis hos en auktoriserad DEWALT reparatör. Inköpsbevis krävs. Detta inkluderar arbetskostnader och reservdelar för elverktyg. Tillbehör är inte inkluderade.

• ETT ÅRS FULLSTÄNDIG GARANTI •

Om din DEWALT produkt blir funktionsoduglig på grund av defekt material eller tillverkning inom de första 12 månaderna efter inköpet, garanterar vi att byta ut alla defekta delar utan betalning eller, om det enligt vår omdöme är lämpligt, ersätta produkten utan avgift, förutsatt att:

- Produkten inte har använts på olämpligt sätt.
- Inga reparationsförsök av icke auktoriserade personer har utförts.
- Inköpsbevis kan visas. Denna garanti erbjuds som en extra förmån och är utöver lagstadgade konsumenträttigheter.

Använd lämpligt telefonnummer längst bak i denna bruksanvisning för att hitta din närmaste auktoriserade DEWALT reparatör. Det finns också en lista med auktoriserade DEWALT reparatörer och fullständiga upplysningar om vår service efter försäljning, på Internet på www.2helpU.com.

DC352 KABLOSUZ SAPLAMA BIÇKISI

Tebrikler!

Bir DEWALT elektrikli aleti seçtiniz. Uzun süreli deneyim, esaslı geliştirme ve yenilik DEWALT'ı profesyonel elektrikli alet kullanıcıları için en güvenilir ortaklardan birisi kılmaktadır.

Teknik veriler

		DC352
Voltaj	V_{DC}	18
Güç	W	390
Yüksüz hız	min^{-1}	3200
Disk çapı	mm	165
Maksimum Kesim Derinliği		
90° (kılavuz rayı olmadan)	mm	60
90° (kılavuz rayı ile)	mm	55
Disk deliği	mm	20
Şev açısı ayarı		47°
Ağırlık (pil takımı olmadan)	kg	4,6
Pil takımı		DE9503
Pil türü		NiMH
Gerilim	V_{DC}	18
Kapasite	Ah	2,6
Ağırlık	kg	1,0
Şarj Cihazı		DE9116
Ana şebeke voltajı	V_{AC}	230
Pil türü		NiCd/NiMH
Yaklaşık şarj süresi	min	30
Ağırlık	kg	0,52
Sigortalar:		
Avrupa	230 V aletler	10 Amper, ana şebeke
İngiltere ve İrlanda	230 V aletler	13 Amper, fişlerde

Bu bilgi sayfasında verilen titreşim emisyon düzeyi, EN 60745'te sağlanan standart teste uygun olarak ölçülmüştür ve aletleri birbiriyle karşılaştırmak için kullanılabilir. Ön maruziyet değerlendirmesi için kullanılabilir.



UYARI: Beyan edilen titreşim emisyon düzeyi, aletin ana uygulamalarını yansıtır. Ancak alet farklı aksesuarlarla farklı uygulamalar için kullanılırsa veya bakımı kötü yapılırsa, titreşim emisyonu değişebilir. Bu, toplam çalışma süresindeki maruziyet düzeyini önemli ölçüde artırabilir.

Tahmini titreşim maruziyeti, aletin kapalı kaldığı veya çalışmasına karşın iş görmediği zamanları da dikkate alınmalıdır. Bu, toplam çalışma süresindeki maruziyet düzeyini önemli ölçüde azaltabilir.

Operatörü titreşim etkilerinden korumak için şu türde ek güvenlik önlemleri alın: Aletin ve aksesuarların bakımını yapın, elleri sıcak tutun, çalışma modellerini düzenleyin.

		DC352
L_{pA} (ses basıncı)	dB(A)	91
K_{pA} (ses basıncı belirsizliği)	dB(A)	4,8
L_{WA} (akustik güç)	dB(A)	102
K_{WA} (akustik güç belirsizliği)	dB(A)	4,8
Titreşim toplam değerleri (triax vektör toplamı) EN 60745'e göre tayin edilmiştir:		
DC352	Titreşim emisyon değeri = 1,8 m/s^2 Belirsizlik K = 1,5 m/s^2	

Tanımlar: Güvenlik Talimatları

Aşağıdaki tanımlar her işaret sözcüğü için şiddet derecesini gösterir. Lütfen kılavuzu okuyunuz ve bu simgelere dikkat ediniz.



TEHLİKE: Engellenmemesi halinde ölüm veya ciddi yaralanma ile sonuçlanabilecek çok yakın bir tehlikeli durumu gösterir.



UYARI: Engellenmemesi halinde ölüm veya ciddi yaralanma ile sonuçlanabilecek potansiyel bir tehlikeli durumu gösterir.



DİKKAT: Engellenmemesi halinde önemsiz veya orta dereceli yaralanma ile sonuçlanabilecek potansiyel bir tehlikeli durumu gösterir.

DİKKAT: Güvenlik alarmı simgesi olmaksızın kullanılırsa, engellenmemesi halinde mal zararı ile sonuçlanabilecek potansiyel bir tehlikeli durumu gösterir.



Elektrik çarpması riskini belirtir.



Yangın riskini belirtir.

EC-Uygunluk bildirimini



DC352

DEWALT, "teknik veriler" bölümünde açıklanan bu ürünlerin 2006/95/EC, 98/37/EC, 2004/108/EC, EN 60745-1, EN 60745-2-5, EN 55014-1 ve EN 55014-2 normlarına uygun olarak tasarlandığını beyan eder.

Daha fazla bilgi için, lütfen aşağıdaki adresten DEWALT ile irtibata geçin veya kılavuzun arkasına bakın.

Bu belge altında imzası bulunan yetkili, teknik dosyanın derlenmesinden sorumludur ve bu beyanı DEWALT adına vermiştir.

H. Grossmann

Horst Grossmann
Başkan Yardımcısı, Mühendislik ve Ürün Geliştirme
DEWALT, Richard-Klinger-Strasse 11,
D-65510, Idstein, Almanya
16/08/2007



UYARI: Yaralanma riskini azaltmak için, kullanım kılavuzunu okuyun.

Genel Elektrikli Alet Güvenlik Uyarıları



UYARI! Tüm güvenlik uyarılarını ve tüm talimatları okuyun. Uyarı ve talimatlara uyulmaması elektrik çarpması, yangın ve/veya ciddi yaralanmaya yol açabilir.

TÜM UYARI VE TALIMATLARI İLERİDE BAŞVURU AMACIYLA SAKLAYIN.

Uyarılarda geçen "elektrikli alet" terimi, ana şebekeden güç alan (kablolu) elektrikli aletinizi veya pil ile çalışan (kablesiz) elektrikli aletinizi ifade etmektedir.

1) ÇALIŞMA ALANININ GÜVENLİĞİ

- Çalışma alanını temiz tutun ve iyi ışıklandırın.** Karışık veya karanlık bölgeler kazalara yol açabilir.
- Elektrikli aletleri yanıcı sıvılar, gazlar veya toz gibi patlayıcıların bulunduğu**

ortamlarda kullanmayın. Elektrikli aletler toz veya dumanı ateşleyebilecek kıvılcımlar çıkarmaktadır.

- Bir elektrikli aleti kullanırken çocukları ve etraftaki insanları uzakta tutun.** Dikkat dağınıcı şeyler kontrolü kaybetmenize sebep olabilir.

2) ELEKTRİK EMNİYETİ

- Elektrikli aletin fişleri prize uygun olmalıdır. Fişi hiçbir şekilde değiştirmeyin. Topraklanmış elektrikli aletler ile birlikte adaptör fişlerini kullanmayın.** Değiştirilmemiş fişler ve uygun prizler elektrik çarpması riskini azaltacaktır.
- Borular, radyatörler, mutfak ocakları ve buzdolapları gibi topraklanmış yüzeylerle vücudunuzun temas etmesini engelleyin.** Vücudunuzun topraklanması halinde elektrik çarpması riski artmaktadır.
- Elektrikli aletleri yağmura veya ıslak koşullara maruz bırakmayın. Bir elektrikli aletin içine giren su, elektrik çarpması riskini arttıracaktır.**
- Kabloyu başka amaçlarla kullanmayın. Kabloyu hiçbir zaman elektrikli aleti taşımak, sürüklemek veya prizden çekmek üzere kullanmayın. Kabloyu ısı, yağ, keskin köşeler veya hareketli parçalardan uzak tutun.** Hasarlı veya dolaşmış kablolar elektrik çarpması riskini arttırmaktadır.
- Bir elektrikli aleti dış mekanda kullanırken, dış mekan kullanımına uygun bir uzatma kablosu kullanın.** Dış mekan kullanımına uygun bir kablunun kullanılması elektrik çarpması riskini azaltmaktadır.
- Elektrikli aletin nemli ortamda çalışması kaçınılmazsa, bir artık akım cihazı (RCD) korumalı besleme kullanın.** RCD kullanımı elektrik çarpması riskini azaltır.

3) KİŞİSEL GÜVENLİK

- Bir elektrikli aleti kullanırken tetikte olun, ne yaptığınıza dikkat edin ve sağduyunuzu kullanın. Yorgun olduğunuz zaman veya ilaç, alkol ya da başka tedavi etkisi altında iken elektrikli aleti kullanmayın.** Elektrikli aletleri kullanırken bir anlık dikkatsizlik ciddi kişisel yaralanmaya yol açabilir.
- Kişisel koruyucu ekipman kullanın. Her zaman göz koruması kullanın.** Uygun koşullarda kullanılan toz maskesi, kaymaz emniyet ayakkabıları, kask veya duyma koruması gibi koruyucu ekipman kişisel yaralanmaları azaltacaktır.

- c) **İstemeyerek çalıştırmaktan kaçının. Güç kaynağını velveya pil takımını bağlamadan, aleti yerden kaldırmadan ya da taşımadan önce anahtarın off (kapalı) konumda olduğundan emin olun.** Elektrikli aletleri parmağınız anahtar üzerindeyken taşımak veya anahtarı açık konumdaki elektrikli aletleri prize takmak kazalara yol açacaktır.
- d) **Elektrikli aleti açık konuma getirmeden önce varsa ayar anahtarını veya ayarlı penseyi çıkarın. Elektrikli aletin dönen bir parçasına bağlı kalan bir ayarlı pense veya anahtar kişisel yaralanmaya yol açabilir.**
- e) **Yetişmeyeceğiniz noktalara uzanmayın. Her zaman için uygun ayak basacak yer bulun ve dengenizi sağlayın.** Böylece beklenmeyen durumlarda elektrikli alet daha iyi kontrol edilebilecektir.
- f) **Uygun giysiler giyin. Bol giysiler veya takı kullanmayın. Saçınız, giysileriniz ve eldivenlerinizi hareketli parçalardan uzak tutun.** Bol giysiler, takılar veya uzun saç hareketli parçalara takılabilir.
- g) **Toz çekme ve toplama araç-gereçlerinin bağlanması için cihazlar verilmesi halinde, bunların uygun biçimde bağlanması ve kullanılmasını sağlayın. Toz toplama kullanımı tozla ilgili tehlikeleri azaltabilir.**

4) ELEKTRİKLİ ALETİN KULLANIMI VE BAKIMI

- a) **Elektrikli aleti zorlamayın. Uygulamanız için doğru elektrikli aleti kullanın. Doğru elektrikli alet, tasarlandığı hızda işi daha iyi ve daha güvenli yapacaktır.**
- b) **Açma/kapama anahtarı çalışmazsa elektrikli aleti kullanmayın.** Anahtar ile kontrol edilemeyen herhangi bir elektrikli alet tehlikelidir ve tamir edilmelidir.
- c) **Herhangi bir ayarlama yapmadan, aksesuarları değiştirmeden veya elektrikli aletleri saklamadan önce fişi güç kaynağından çekin velveya pilleri çıkarın.** Bu türlü koruyucu güvenlik önlemleri elektrikli aletin yanlışlıkla çalışması riskini azaltır.
- d) **Boşta elektrikli aletleri çocukların erişemeyeceği yerlerde muhafaza edin ve elektrikli aleti veya bu talimatları bilmeyen kişilerin elektrikli aleti kullanmasına izin vermeyin.** Elektrikli aletler eğitimsiz kullanıcıların elinde çok tehlikelidir.

- e) **Elektrikli aletlerin bakımını yapın. Hareketli parçaların hizalanmasını veya bağlantılarını, parçaların kırık olup olmadığını ve elektrikli aletlerin çalışmasını etkileyebilecek başka koşulları kontrol edin. Hasarlı ise, kullanmadan önce elektrikli aletin tamirini yaptırın.** Kazaların pek çoğu, bakımı yapılmayan elektrikli aletlerden kaynaklanmaktadır.
- f) **Kesme aletlerini keskin ve temiz tutun. Bakımı gerektiği şekilde yapılmış keskin uçlu kesme aletlerinin rahatsızlık yaratma olasılığı daha az, kontrolü daha kolaydır.**
- g) **Elektrikli el aletini, aksesuarları ve uçları vb. çalışma şartlarını ve gerçekleştirilecek işi göz önüne alarak bu talimatlara göre kullanın.** Elektrikli aletin amacı dışındaki işlemlerde kullanılması tehlikeli durumlara yol açabilir.

5) PİL CİHAZININ KULLANIMI VE BAKIMI

- a) **Sadece imalatçı tarafından belirtilen şarj cihazı ile şarj edin.** Bir pil takımı türüne uygun olan bir şarj cihazı, başka bir pil takımı ile kullanıldığında yangın riski ortaya çıkarabilir.
- b) **Elektrikli aletleri sadece özellikle belirtilen pil takımları ile kullanın.** Başka pil takımlarının kullanılması yaralanma ve yangın tehlikesi oluşturabilir.
- c) **Kullanılmadığı zamanlarda pil takımını kağıt klipsler, madeni paralar, anahtarlar, çiviler, vidalar veya bir kutup başından diğerine bağlantı yapabilecek diğer küçük metal nesnelere uzak tutun.** Pil kutup başlarının kısa devre yapılması yanıklara veya yangına sebep olabilir.
- d) **Kötü koşullar altında, pilden sıvı çıkabilir, teması önleyin. Yanlışlıkla temas olursa, su ile yıkayın. Sıvı gözlere temas ederse, tıbbi yardım alın.** Pilden çıkan sıvı iritasyona veya yanıklara yol açabilir.

6) SERVİS

- a) **Elektrikli aletinizin eğitimli bir tamir görevlisi tarafından sadece aynı yedek parçalar kullanılarak tamir edilmesini sağlayın.** Bu şekilde elektrikli aletin güvenliği sağlanmış olacaktır.

İLAVE ÖZEL GÜVENLİK KURALLARI

Tüm işlemler için güvenlik talimatları

- ⚠ TEHLİKE: Ellerinizi kesme alanı ve diskten uzak tutun. Diğer elinizi ilave tutamak veya motor kapağı üzerinde tutun.** Bıçkayı iki elinizle tutuyorsanız, diskle kesilmeyebilirler.
- Çalışma parçasının altına uzanmayın.** Kılavuz, sizi çalışma parçasının altındaki diskten koruyamaz.
- Kesme derinliğini çalışma parçasının kalınlığına kadar ayarlayın.** Çalışma parçasının altından, disk dişlerinin tamamından daha azı görünür olmalıdır.
- Kesilmekte olan parçayı asla ellerinizde ve ayaklarınızın arasında tutmayın. Çalışma parçasını dengeli bir platform üzerinde sabitleyin.** Bedensel etkiye maruz kalma, diskin dönüşünün engellenmesi veya kontrol kaybını en aza indirmek için işi desteklemek önemlidir.
- Kesme aletinin gizli kablolar ile temas halinde olabileceği bir yerde çalışırken, elektrikli aleti yalıtımlı kavrama yüzeylerinden tutun.** Bir “elektrikli” tel ile temas edilmesi, aletin açtığı metal parçalarına da “elektrik” iletecek ve kullanan kişiyi çarpacaktır.
- Keserken, daima bir kesme çiti veya düz kenar kılavuzu kullanın.** Bu, kesimin hassasiyetini artırır ve diskin dönüşünün engellenmesi riskini azaltır.
- Daima doğru boyutta ve mil delikli şekle sahip (baklava şeklinde karşısında yuvarlak) disk kullanın.** Bıçkının montaj donanımına uymayan diskler, kontrol kaybına yol açacak şekilde düzgün olmayan biçimde çalışacaktır.
- Asla hasarlı veya hatalı disk rondelalarını veya civatayı kullanmayın.** Disk rondelaları ve civatası, optimum çalışma performansı ve güvenliği için bıçkınız için özel olarak tasarlanmıştır.

Geri Tepme Nedenleri ve Operatörün Korunması

- Geri tepme, sıkışmış, engellenmiş veya yanlış ayarlanmış bir bıçkı diskinin, kontrolden çıkan bıçkının üzerinde çalışılan parçadan yukarı ve dışa yükselerek operatöre doğru yönelmesine yol açan, ani bir tepkidir;

- Disk sıkıştığında veya kapanan kertik tarafından sıkıca engellendiğinde, diskin hızı kesilir ve motor tepkimesi üniteyi aniden operatöre doğru geri gelene kadar tahrik eder;
- Disk kesme sırasında burulur veya yanlış hizalanırsa, diskin dişleri ve arka kenarı tahtanın üst yüzeyine saplanıp diskin kertikten dışarı ve operatöre doğru fırlamasına yol açabilir.

Geri tepme, aletin yanlış kullanılması ve/veya yanlış çalıştırma prosedürleri veya çalıştırma şartları sonucu ortaya çıkar ve aşağıda verilen önlemler alınarak engellenebilir:

- Bıçkayı her iki elinizle sıkıca kavrayın ve kollarınızı geri tepme kuvvetlerine dayanacak şekilde konumlandırın.** **Bedeninizi disk ile aynı hizada değil, diskin herhangi bir yanında konumlandırın.** Geri tepme bıçkının arkaya doğru fırlamasına yol açabilir, ancak uygun önlemler alırsa, geri tepme kuvvetleri operatör tarafından kontrol edilebilir.
- Disk dönüşü engellendiğinde ya da herhangi bir nedenle kesime ara vermek gerektiğinde tetiği serbest bırakın ve disk tamamen duruncaya kadar üniteyi malzeme içinde hareketsiz tutun.** Asla üniteyi iş parçasından çıkarmaya çalışmayın ya da disk hareket ederken üniteyi geri çekmeyin yoksa geri tepme olabilir. Diskin engellenme nedenlerini ortadan kaldırmak için inceleme yapın ve düzeltici önlemler alın.
- Bir bıçkayı bir çalışma parçası üzerinde yeniden başlattığınızda, bıçkı diskinin kertikte ortalayın ve bıçkının dişlerinin malzemeye girmediğini kontrol edin.** Disk dönüşü engelleniyorsa alet yeniden başlatılırken kalkınabilir ya da geri tepebilir.
- Disk dönüşünün engellenmesi ve geri tepme riskini en aza indirmek için geniş panelleri destekleyin.** Büyük paneller kendi ağırlıkları altında bükülme eğilimindedir. Destek her iki kenardan, kesim hattının yanında ve panelin kenarı yakınında panel altına yerleştirilmelidir.
- Kör veya hasarlı diskler kullanmayın.** Keskinleştirilmemiş veya uygun olmayan biçimde ayarlanmış diskler, aşırı sürtünme, diskin dönüşünün engellenmesi ve geri tepmeye neden olan dar kertik oluşturur.
- Disk derinliği ve şev ayarlaması kilitleme kolları, kesme yapılmadan önce sıkı ve**

TÜRKÇE

sabit olmalıdır. Kesme sırasında disk ayarı kayarsa, bu diskin dönüşünün engellenmesi ve geri tepmeye yol açabilir.

- g) *Mevcut duvarlara veya diğer kör alanlara “saplama kesme” yaparken son derece dikkatli olun. Çıkmış disk, nesnelere geri tepmeye yol açacak şekilde kesebilir.*

Saplama tipi bıçklar için güvenlik talimatları

- a) *Her kullanım öncesinde uygun kapanma için kılavuzu kontrol edin. Kılavuz serbest biçimde hareket etmiyorsa ve diski anında kuşatıyorsa, bıçkıyı çalıştırmayın. Kılavuzu asla, disk açıktayken kenetlemeyin veya bağlamayın. Bıçkı kazara düşürülürse, kılavuz eğilmiş olabilir. Kılavuzun serbestçe hareket ettiğini ve diske ya da başka bir parçaya herhangi bir açıda ve kesme derinliğinde dokunmadığını kontrol edin.*
- b) *Kılavuz geri dönüş yayının çalışmasını ve durumunu kontrol edin. Kılavuz ve yay düzgün çalışmıyorsa, kullanım öncesinde bakıma alınmalıdır. Hasarlı parçalar, yapışkan kalıntıları veya döküntü birikmesi nedeniyle kılavuz ağır biçimde çalışabilir.*
- c) *Disk şev düzeyi 90° ayarlı değilken “saplama kesimi” yaptığımız zaman bıçkınun kılavuz plakasının oynamayacağından emin olun. Yanlara kayan disk, dönüşü engelleyecek ve muhtemelen geri tepme yapacaktır.*
- d) *Bıçkıyı tezgaha veya yere koymadan önce kılavuzun diski kapattığını daima gözlemleyin. Korumasız, dönen bir disk, bıçkınun geri ilerlemesine ve yoluna ne çıkarsa kesmesine yol açacaktır. Düğme bırakıldıktan sonra, diskin durmasının ne kadar zaman aldığı farkında olun.*

Yarma bıçaklı tüm bıçklar için ilave güvenlik talimatları

- a) *Kullanılmakta olan disk için uygun yarma bıçağını kullanın. Yarma bıçağının çalışması için, bu, diskin gövdesinden daha kalın, ancak diskin diş setinden daha ince olması gerekir.*
- b) *Yarma bıçağını bu talimat el kitabında anlatıldığı şekilde ayarlayın. Hatalı aralıklandırma, konumlandırma ve hizalama, yarma bıçağının geri tepmeyi önlemede etkisiz kalmasına yol açabilir.*

- c) *Yarma bıçağının çalışması için, çalışma parçasına girmiş olması gerekir. Yarma bıçağı, kısa kesimler sırasında geri tepmeyi engelleme konusunda etkisizdir.*
- d) *Yarma bıçağı eğilmişse, bıçkıyı çalıştırmayın. Hafif bir müdahale dahi, kılavuzun kapanma hızını yavaşlatabilir.*

Saplama tipi bıçklar için ilave güvenlik talimatları

- *Kulak koruyucu kullanın. Gürültüye maruz kalınması işitme kaybına neden olabilir.*
- *Bir toz maskesi takın. Toz parçacıklarına maruz kalma, nefes alma güçlüğü ve olası yaralanmaya yol açabilir.*
- *Önerilenden daha büyük veya küçük çapa sahip diskler kullanmayın. Uygun kesme kapasiteleri için, teknik verilere bakınız. Yalnızca bu el kitabında belirtilen ve EN 847-1 ile uyumlu diskleri kullanın.*
- *Asla aşındırıcı kesme çarkları kullanmayın.*

Diğer riskler

- *İlgili güvenlik düzenlemelerinin uygulanması ve güvenlik cihazlarının kullanılmasına rağmen, bazı risklerden kaçınmak mümkün değildir.*
- Bunlar:
- *Duyuma bozukluğu.*
 - *Döner kesme diskinin açık parçalarından kaynaklanan kaza riski.*
 - *Diski değiştirirken yaralanma riski.*
 - *Kesim sırasında malzemelerden çıkan tozun teneffüs edilmesi riski zararlı olabilir.*

Alet üzerindeki etiketler

Alet üzerinde aşağıdaki piktogram gösterilir:



Disk çapı

Pil takımları için ilave güvenlik talimatları



UYARI: Yangın tehlikesi! Metallerin, bağlantısız pil takımına temas eden parçalarla kısa devre yapmasını engelleyin. Pil takımını temas ettiği parçaların üzerine pil başlığı yerleştirmeden taşımayın veya saklamayın.

- % 25-30 potasyum hidroksit solüsyonu olan pil sıvısı zararlı olabilir. Elektrolit sıvısı deriyle temas ederse, derhal sabun ve suyla birkaç dakika boyunca yıkayın. Gözlere temas etmesi halinde, en az 10 dakika boyunca bol temiz su ile yıkayın. Bir hekime başvurun.
- Hiçbir zaman herhangi bir nedenle pil takımını açmaya çalışmayın.

Pil takımları ve şarj cihazları için ilave güvenlik talimatları

- Pil takımını şarj cihazına takmadan önce pil takımının kuru ve temiz olmasına dikkat edin.
- DEWALT NiMH pil takımlarını şarj etmek için sadece "NiMH" veya "NiMH + NiCd" işaretli şarj cihazlarını kullanın.
- Şarj cihazını hiçbir zaman kablosundan tutarak taşımayın. Prizden çıkarmak için hiçbir zaman kablodan çekmeyin. Kabloyu ısı, yağ ve keskin köşelerden uzak tutun.
- Şarj cihazını yağmur veya ıslak koşullara maruz bırakmayın.
- Islak pil takımlarını şarj etmeye çalışmayın.
- Hiçbir zaman herhangi bir nedenle pil takımını açmaya çalışmayın.
- Pil takımının imha edilmesi konusunda her zaman bu kılavuzun arkasında belirtilmiş olan talimatları uygulayın.
- Şarj cihazları ve pil takımları, kullanılmadığı zaman kuru bir yerde saklanmalı ve çocukların erişemeyeceği şekilde kilitlenmelidir.

SAKLAMA ÖNERİLERİ

1. En iyi saklama ortamı serin ve kuru, doğrudan güneş ışığı almayan, aşırı sıcak ve soğuk olmayan yerlerdir.
2. Uzun süreli saklama, pil takımını ya da şarj cihazına zarar vermez. Uygun şartlar altında 5 yıl ya da daha fazla süreyle saklanabilirler.

Şarj cihazı ve pil takımı üzerindeki etiketler

Bu kılavuzda kullanılan piktograflara ilave olarak, şarj cihazı ve pil takımı üzerinde bulunan etiketler aşağıdaki piktografları göstermektedir:



Kullanmadan önce kullanım kılavuzunu okuyun.



Pil şarj oluyor



Pil şarj oldu



Pil arızalı



Sıcak/soğuk pil gecikmesi



İletken nesnelere temas etmeyin.



Hasarlı pil takımlarını şarj etmeyin



Sadece DEWALT pil takımları ile kullanın, diğerleri patlayabilir ve kişisel yaralanma ve hasara yol açabilir.



Suya maruz bırakmayın.



Hasarlı kabloları derhal yenisiyle değiştirin.



Sadece 4 °C ve 40 °C arasında şarj edin.



Pil takımını çevreye gerekli özeni göstererek imha edin.



NiMH/NiCd+ pil takımını yakmayın.



NiMH ve NiCd pil takımlarını şarj eder.



Şarj süresi için teknik veriler bölümüne bakın.

Şarj cihazı

DE9130 şarj cihazları, 7,2 - 18 V arasındaki DEWALT NiCd ve NiMH pil takımlarını kabul etmektedir.

Pil takımı (şek. 1)

PİL TÜRÜ

DC352, 18 voltluk pil takımları ile çalışmaktadır.

Pil takımının şarj edilmesi (şek. 2)

Pil takımı (n) ilk kez veya uzun süreli saklamanın ardından şarj edilirken, yalnızca % 80 oranında şarj kabul edecektir. Birkaç şarj ve deşarj döngüsünden

TÜRKÇE

sonra, pil takımı tam kapasite ile çalışmaya başlayacaktır. Pil takımını şarj etmeden önce her zaman şebekeyi kontrol edin. Şebekede herhangi bir sorun yoksa fakat pil takımını şarj olmuyorsa, şarj cihazınızı bir yetkili DEWALT servisine götürün. Şarj esnasında şarj cihazı ve pil takımını biraz ısınabilir. Bu normal bir durumdur ve sorun olduğu anlamına gelmez.



DİKKAT: Pil takımını $< 4\text{ °C}$ veya $> 40\text{ °C}$ ortam sıcaklıklarında şarj etmeyin. Tavsiye edilen şarj etme sıcaklığı: yaklaşık 24 °C .

Pil takımını (n) şarj etmek için, bunu gösterildiği şekilde şarj cihazına (o) takın ve şarj cihazını da prize takın. Pil takımının şarj cihazına tam olarak oturmasına dikkat edin. Kırmızı şarj göstergesi yanıp sönecektir. Yaklaşık 1 saat sonra yanıp sönmeye duracak ve sürekli yanık kalacaktır. Pil takımını artık tamamen doludur. Pil takımını herhangi bir zamanda çıkarılabilir veya bağlı şarj cihazı üzerinde daha uzun süre bırakılabilir (maksimum 14 gün).

Pil başlığı (şek. 3)

Çıkarılmış bir pil takımının temas eden kısımlarını örtmek üzere bir koruyucu pil başlığı (p) temin edilmiştir. Koruyucu başlığın yerinde olmaması halinde, gevşek metal nesnelere bu parçalara kısa devre yaparak, yangın tehlikesine yol açabilir ve pil takımına zarar verebilir.

1. Pil takımını (n) şarj cihazına veya alete yerleştirmeden önce koruyucu pil başlığını (p) çıkarın (şek. 3A).
2. Pil takımını şarj cihazı veya aletten çıkarttıktan hemen sonra koruyucu başlığı bağlantılı parçaların üzerine yerleştirin (şek. 3B).



UYARI: Bağlantısız bir pil takımını taşımadan veya saklamadan önce koruyucu pil başlığının yerinde olduğundan emin olun.

Otomatik yenileme

Otomatik yenileme modu, pil takımındaki ayrı hücrelerin en yüksek kapasitede eşitlenmesini veya dengelenmesini sağlayacaktır. Pil takımları her 10. şarj/deşarj döngüsünden sonra veya pil takımının artık aynı verimde çalışmaması durumunda bir gece boyunca yenileme modunda yenilenmelidir.

Pil takımınızı yenilemek için, bunu her zamanki gibi şarj cihazına takın. Kırmızı ışığın sürekli yanıp sönmeye başlaması, şarj döngüsünün başladığını gösterir.

1 saatlik şarj süresi tamamlandıktan sonra, ışık sürekli yanık kalacak ve artık yanıp sönmeyecektir. Pil takımını tam olarak şarj olmuştur ve artık kullanılabilir.

Pil takımının 1 saatlik şarj süresinden sonra şarj cihazında bırakılması halinde, şarj cihazı otomatik olarak yenileme modunu başlatacaktır. Bu mod 8 saat kadar sürmektedir fakat pil takımını, yenileme modu esnasında herhangi bir zamanda çıkarılabilir.

Sıcak/Soğuk Pil Gecikmesi

Şarj cihazı bir pil takımının çok sıcak veya çok soğuk olduğunu tespit ederse, otomatik olarak Sıcak/Soğuk Pil Gecikmesini başlatır ve pil takımını uygun sıcaklığa ulaşana kadar şarj işlemi durdurulur. Şarj cihazı bundan sonra otomatik olarak şarj moduna geçer. Bu özellik maksimum pil ömrü sağlamaktadır. Sıcak/Soğuk Pil Gecikmesi modunda kırmızı gösterge önce uzun daha sonra kısa bir şekilde yanıp söner.

Paket içerikleri

Paket içeriğinde şunlar bulunmaktadır:

- 1 Saplama bıçkı
- 1 Alyan anahtarı
- 2 Pil takımını (DC352KB)
- 1 Şarj cihazı (DC352KB)
- 1 Talimat kılavuzu
- 1 Teknik çizim
- Nakliye sırasında alet, parçalar veya aksesuarlarda ortaya çıkabilecek hasar olup olmadığını kontrol edin.
- Çalıştırmadan önce bu kılavuzu iyice okuyarak anlamak için gerekli zamanı ayırın.

Açıklama (şek. 1–4)



UYARI: Elektrikli aleti veya herhangi bir parçasını hiçbir zaman değiştirmeyin. Hasara veya kişisel yaralanmaya sebep olabilir.

KULLANIM ALANI

DC352 saplama bıçkısı profesyonel bıçkı uygulamaları ve ahşap ürünlerin kesimi için tasarlanmıştır.

Nemli koşullarda veya yanıcı sıvılar ya da gazların bulunduğu ortamlarda **KULLANMAYIN**.

Bu ağır iş saplama bıçkısı, profesyonel bir elektrikli alettir. **ÇOCUKLARIN** aletle temas etmesine izin vermeyin. Bu aletin deneyimsiz kullanıcılar tarafından kullanıldığı durumlarda gözetim gereklidir.

- a. saplama tetiği
- b. açık/kapalı düğmesi
- c. ana tutamak
- d. paten
- e. şev ayar topuzu
- f. derinlik ayar topuzları
- g. derinlik ölçeği
- h. ön tutamak
- i. toz çıkartma çıkışı
- j. ray ayarlayıcısı
- k. disk
- l. kilitleme butonu
- m. kilitleme kolu
- n. takılıp çıkarılması
- o. şarj cihazı
- p. pil kapağı
- q. pil çıkarma düğmesi
- r. disk kelepçeleme vidası
- s. dış flanşe
- t. iç flanş
- u. yarma bıçağı
- v. yarma bıçağı vidası
- w. kesme göstergesi
- x. geri tepme önleyici topuz
- y. dış kılavuz
- z. kılavuz rayı
- aa. kelepçe
- bb. disk konumu göstergeleri

Elektrik emniyeti

Elektrik motoru sadece tek bir voltaj için tasarlanmıştır. Her zaman, pil takımı voltajının, sınıflandırma plakasındaki voltajla aynı olup olmadığını kontrol edin. Ayrıca, şarj cihazınızın voltajının ana şebeke voltajı ile aynı olmasına dikkat edin.



DEWALT aletiniz EN 60335 normuna uygun olarak iki kez izole edilmiştir; bu nedenle topraklama kablosuna gerek yoktur.

Güç kablosu zarar görmüş ise, bu, DEWALT servis organizasyonundan temin edilebilen özel olarak hazırlanmış bir kablo ile değiştirilmelidir.

Uzatma kablosu kullanılması

Mutlaka gerekli olmadıkça bir uzatma kablosu kullanılmamalıdır. Şarj cihazınızın güç girişine uygun bir onaylı uzatma kablosu kullanın (teknik verilere bakınız). Minimum iletken boyutu 1 mm²; maksimum uzunluk 30 m'dir.

MONTAJ VE AYARLAR



UYARI: Montaj ve ayarlama işleminden önce, her zaman pil takımını çıkarın. Pil takımını takmadan veya çıkarmadan önce her zaman aleti kapatın.



UYARI: Sadece DEWALT pil takımları ve şarj aletleri kullanın.

Pil takımının alete yerleştirilmesi ve aletten çıkartılması (şek. 2)



UYARI: Yaralanma riskini azaltmak için, aksesuarları takıp çıkarmadan önce ayarlama yapmadan veya ayarları değiştirmeden önce veya tamir etmeye başlamadan önce iinitleyi kapatın ve makinenin güç kaynağı bağlantısını kesin. Tetikleme anahtarının KAPALI konumunda olduğundan emin olun. Aletin yanlışlıkla çalışması yaralanmaya sebep olabilir.

1. Pil takımını (n), yerine girerek tık sesi çıkarana kadar aletin kavrama yerine sokun.
2. Pil takımını çıkarmak için, iki serbest bırakma düğmesine (q) aynı anda basın ve pil takımını çekin.

Şev ayarı (şek. 1)

Şev açısı 0° ile 47° arasında ayarlanabilir.

1. Şev ayar topuzlarını (e) gevşetin.
2. Gösterge, derinlik ölçeği (g) üzerinde istenen açığı işaret edene kadar bıçkı segmanını (d) eğerek şev açısını ayarlayın.
3. Şev ayar topuzlarını (e) gevşetin.

TÜRKÇE

Bıçkı ağzının değiştirilmesi (şek. 4, 5)

1. Kilit butonuna (l) basın.
2. Durdurmak için saplama bıçkısına bastırın (disk değiştirme konumu).
3. Durana kadar kilitleme kolunu (m) saat yönünde çevirin.
4. Kilitleme kolunu (m) aşağı bastırın ve kilitleme konumu bulunana kadar diski döndürün.

NOT: Disk (k) artık kiletlenmiştir ve elle çevrilemez.

5. Disk kelepçeleme vidasını (r) çıkarmak için saat yönünün tersine çevirin.
6. Dış flanş (s) ve kullanılan diski (k) çıkarın. İç flanşa (t) yeni diski yerleştirin.
7. Dış flanş (s) ve disk kelepçeleme vidasını (r) değiştirin. Vidayı saat yönünde elle çevirin.

NOT: Bıçkı diskinin dönme yönüyle saplama bıçkısının dönme yönü aynı OLMALIDIR.

8. Alyan anahtarını kullanarak bıçak sıkma vidasını iyice sıkıştırın.
9. Durana kadar kilitleme kolunu (m) saat yönünün tersine çevirin.
10. Saplama bıçkısını en üst konuma geri getirin.
11. Bıçkı diski değişimini kilitlemek için saplama tetiğini (a) ileri itin.

Yarma bıçağının ayarlanması (şek. 5)

Yarma bıçağının (u), doğru yönü için şekil 3'e bakın. Bıçkı diskini değiştirdikten sonra veya gerekli olduğunda yarma bıçağının boşluğunu ayarlayın.

1. *Bıçkı Diskinin Değiştirilmesi* bölümünde bulunan 1-4 arası adımları izleyin.
2. Yarma bıçağı ayar vidasını (v) bir Alyan anahtar ile gevşetin ve yarma bıçağını şekil 3'te gösterildiği gibi ayarlayın.
3. Yarma bıçağı ayar vidasını (v) sıkın.
4. Durana kadar kilitleme kolunu (m) saat yönünün tersine çevirin.
5. Saplama bıçkısını en üst konuma geri getirin.

Kesim derinliğinin ayarlanması (şek. 6)

Kesim derinliği, kılavuz rayı takılı olmadığında 0 – 60 mm olarak, kılavuz rayı takılı olduğunda ise: 0 – 55 mm olarak ayarlanabilir.

1. Derinlik ayar topuzunu (f) gevşetin ve doğru kesme derinliğini elde etmek için işaretleyiciyi hareket ettirin.
2. Derinlik ayar topuzunu (f) sıkın.

NOT: Optimal sonuçlar için, bıçkı diskinin, çalışma parçasına yaklaşık 3 mm girmesine izin verin (şek. 5).

KULLANIM



UYARI: *Saplama bıçkısını kullanmadan önce, DAİMA tüm işlemlerin düzgün biçimde çalışıyor olduğundan emin olun!*

Kullanma talimatları



UYARI: *Her zaman güvenlik talimatlarına ve geçerli düzenlemelere uygun hareket edin.*

Açma ve Kapama (şek. 1)

Saplama bıçkısını açmak için açık/kapalı düğmesine (b) basın.

Aletin tutulması ve kılavuzlanması (şek. 7, 8)



UYARI:

- **DAİMA** çalışma parçasını, bıçkı yapılırken hareket edemeyeceği şekilde sabitleyin.
- **DAİMA** makineyi ileri itin. **ASLA** makineyi size doğru çekmeyin.
- **DAİMA** saplama bıçkısını iki elle kullanın. Bir elinizi ana tutamağa koyun (c) ve diğer elinizi de ön tutamağa koyun (h) (şekil 7'de gösterildiği gibi).
- **HER ZAMAN** kılavuz rayını kesilen parçaya tutturmak için kelepçe kullanın (şekil 8'de gösterildiği gibi).
- **Kablonun bıçkınin yolunda olmadığından emin olun.**

- Bıçkıyı düzgün biçimde yönlendirmek için aleti ana tutamak (c) ve ön tutamak (h) ile tutun.
- Kesme göstergesi (w) 0° ve 47° kesimler için kesme hattını görüntüler (kılavuz rayı olmadığında).
- Disk konumu göstergesi (bb) tam saplama için disk konumunu gösterir.

Optimum sonuçlar için, çalışma parçasının altını kelepçeleysin.

KESME

1. Makineyi, bıçkı tabanının ön parçası, çalışma parçasının üzerine gelecek şekilde yerleştirin.
2. Bıçkıyı açmak için açık/kapalı düğmesine basın.
3. Saplama düğmesini (a) ileri itin, kesme derinliğini ayarlamak için bıçkıya bastırın ve kesme yönünde ileri itin.

SAPLAMA KESİMLERİ



UYARI: Geri tepmelerden kaçınmak için, saplama kesimi yapılırken aşağıdaki talimatlara UYULMALIDIR:

- Makineyi kılavuz rayının üzerine yerleştirin ve geri tepme önleyici topuzu (x) saatin tersi yönünde çevirerek serbest bırakın.
- Makineyi açın ve bıçkıyı ayarlanan kesim derinliğine doğru yavaşça bastırın ve kesme yönünde ileri itin. Kesme göstergeleri (w) maksimum kesme derinliğinde ve kılavuz rayı kullanılarak bıçkınun tam ön ve tam arka kesme noktalarını (çap 165 mm) gösterir.
- Saplama kesimi sırasında geri tepme oluşmuşsa, bunu raydan serbest bırakmak için geri tepme önleyici topuzu (x) saatin tersine çevirin.
- Saplama kesimini bitirdiğinizde, geri tepme önleyici topuzunu (u) saat yönünde kilitleme konumuna çevirin.

Kılavuz sistemi (şek. 1, 7)

Farklı uzunluklarda mevcut olan kılavuz rayları, hassas, temiz kesimlere imkan vermekte ve aynı anda çalışma yüzeyini hasara karşı korumaktadır

İlave aksesuarlarla birlikte, tam açılı kesimler, gönyesinde kesimler ve bağlantı işleri, kılavuz rayı sistemi ile tamamlanabilir.

Çalışma parçasını kelepçelerle sabitlemek, sağlam bir tutuş ve emniyetli çalışma sağlar.

Saplama bıçkısının kılavuz açıklığı, en iyi kesme sonuçları için çok küçük olmalıdır ve iki ray ayarlayıcısı (j) ile ayarlanabilir.

1. Açıklığı ayarlamak için ray ayarlayıcısı içindeki vidayı serbest bırakın.
2. Bıçkı, ray üzerine kilitlemeye kadar topuzu ayarlayın.

3. Bıçkı kolay biçimde kayana kadar topuzu ters yönde çevirin.
4. Ray ayarlayıcısını yerinde tutun ve vidayı yeniden kilitleyin.

NOT: DAİMA diğer raylarla kullanım için sistemi yeniden ayarlayın.

YONGA KORUMASI

Kılavuz rayı ilk kullanımdan önce boyutunda kesilmesi gereken bir yonga koruması ile donatılmıştır:

ÖNEMLİ: DAİMA yonga korumasını kesmeden önce kılavuz sistemi talimatlarını okuyun ve bunlara uyun.

1. Saplama bıçkısını seviye 5'e ayarlayın.
2. Kılavuz rayını, tahtadan bir kırpıntı parçası üzerine yerleştirin.
3. Saplama bıçkısını 5 mm kesme derinliğine ayarlayın
4. Bıçkıyı, kılavuz rayın arka ucuna yerleştirin.
5. Bıçkıyı açın, kesme derinliğine kadar bastırın ve bir sürekli işlemde yonga korumasını tam boy boyunca kesin. Yonga korumasının kenarı, artık tam olarak diskin kesme kenarına eşlenir.



UYARI: Yaralanma riskini azaltmak için, DAİMA kılavuz rayını (z) bir kelepçe (aa) ile sabitleyin.

Kapı kesme (şek. 9)

1. Saplama bıçkısını, dış kılavuz (y) temiz, düz bir döşeme üzerinde olacak şekilde yerleştirin.
2. Kapının ön tarafı ile pateni (d) ayarlanan derinlik durdurmasına karşı bastırın.

Toz çıkarma (şek. 1)

Aletiniz bir toz çıkartma çıkışı (i) sahiptir.



UYARI: DAİMA saplama bıçkısını bir toz çıkartıcısına bağlayın.



UYARI: DAİMA toz emisyonu ile ilgili düzenlemelere uygun olarak tasarlanmış bir toz çıkartma cihazı kullanın.

BAKIM

DEWALT elektrikli aletiniz uzun süre boyunca minimum bakımla çalışmak üzere tasarlanmıştır. Aletin uzun süre boyunca verimli bir şekilde çalışması, uygun bakımın ve düzenli temizliğin yapılmasına bağlıdır.

TÜRKÇE



UYARI: Yaralanma riskini azaltmak için, aksesuarları takıp çıkarmadan önce ayarlama yapmadan veya ayarları değiştirmeden önce veya tamir etmeye başlamadan önce üniteyi kapatın ve makinenin güç kaynağı bağlantısını kesin. Tetikleme anahtarının KAPALI konumunda olduğundan emin olun. Aletin yanlışlıkla çalışması yaralanmaya sebep olabilir.



UYARI: Bıçkı diski aşınmışsa bunu yeni keskin bir disk ile değiştirin.



Yağlama

Bu elektrikli aletin ilave yağlanmasına gerek yoktur.



Temizleme



UYARI: Havalandırma deliklerinde ve etrafında toz toplanması halinde bu tozu ve kiri kuru hava kullanarak ana gövdeden uzaklaştırın. Bu işlemi gerçekleştirirken onaylı bir göz koruması ve onaylı toz maskesi takın.



UYARI: Aletin metalik olmayan parçalarını temizlemek için asla çözücü veya başka sert kimyasal kullanmayın. Bu kimyasallar bu parçalarda kullanılan malzemeleri güçsüzleştirir. Yalnızca su ve yumuşak sabunla nemlendirilmiş bir bez kullanın. Aletin içine herhangi bir sıvının girmesine izin vermeyin; aletin herhangi bir parçasını bir sıvı içine daldırmayın.

Opsiyonel aksesuarlar



UYARI: DEWALT tarafından verilenlerin dışındaki aksesuarlar bu ürün üzerinde test edilmediğinden, söz konusu aksesuarların bu aletle birlikte kullanılması tehlikeli olabilir. Yaralanma riskini azaltmak için, bu aletle birlikte sadece DEWALT tarafından tavsiye edilen aksesuarlar kullanılmalıdır.

DEWALT saplama bıçkınız için özel olarak tasarlanmış olan bıçkı disklerine sahiptir.

Uygun aksesuarlarla ilgili daha fazla bilgi almak için satıcınızla görüşün.

Çevrenin korunması



Ayrı toplama. Bu ürün normal evsel atıklarla birlikte imha edilmemelidir.



Herhangi bir zamanda DEWALT ürününüzü değiştirmek isterseniz ya da artık işinize yaramıyorsa, normal evsel atıklarla birlikte atmayın. Bu ürünü ayrı toplama için ayırın.



Kullanılmış ürünlerin ayrı toplanması ve paketlenmesi malzemelerin geri kazanım yoluyla tekrar kullanılmasını sağlamaktadır. Geri kazanılan malzemelerin tekrar kullanılması çevre kirliliğinin önlenmesine yardımcı olur ve ham madde talebini azaltır.

Yerel düzenlemeler kapsamında elektrikli ürünlerin evsel atıklardan ayrı olarak belediyenin atık sahalarında toplanması veya yeni bir ürün aldığınızda satıcı tarafından geri alınması öngörülebilir.

DEWALT, kullanma süreleri sona eren DEWALT ürünlerinin toplanması ve geri kazanımı için bir imkan sunmaktadır. Bu hizmetten yararlanmak için, lütfen ürününüzü bizim adımıza toplama işlemi yapan bir yetkili servise götürün.

Bu kılavuzda belirtilen adresteki yerel DEWALT ofisi ile irtibata geçerek size en yakın yetkili servisin yerini öğrenebilirsiniz. Alternatif olarak, yetkili DEWALT tamir acentelerinin listesi ve satış sonrası servis ve bağlantıların tam ayrıntıları İnternette www.2helpU.com adresinde mevcuttur.



Şarj Edilebilir Pil Takımı

Bu uzun ömürlü pil takımı, daha önce kolayca yapılan işlerde yeterince güç üretemeyecek duruma geldiğinde şarj edilmelidir. Pil takımının teknik ömrünün tamamlanmasından sonra, çevre unsuruna dikkat ederek imha işlemi yapın:

- Pil takımını tam olarak aşağıya doğru çekin ve aletten çıkarın.
- Li-Ion, NiCd ve NiMH piller geri dönüşümlüdür. Bunları satıcınıza veya bir yerel geri dönüşüm istasyonuna götürün. Toplanan pil takımları uygun biçimde yeniden değerlendirilecek veya imha edilecektir.

GARANTİ

• 30 GÜNLÜK RİSKSİZ MÜŞTERİ MEMNUNİYETİ GARANTİSİ •

Satın almış olduğunuz DEWALT ürünü, satın alma tarihinden itibaren 30 gün içerisinde, ilk denemenizde, performansı sizi tam olarak tatmin etmediyse, yetkili servise götürülüp; DEWALT Merkez Servis onayı ile değiştirilebilir veya gerekirse tamir edilir. Bu haktan yararlanmak için:

- Ürünün satın alındığı şekliyle teslimi;
- Fatura ve garanti kartının ibrazı;
- Uygulamanın satın alm tarihi itibarıyla ilk 30 gün içerisinde gerçekleşmesi;
- Ürün performansının ilk uygulamadan sonra memnuniyetsizlik yaratması gerekmektedir.

Aksesuarlar ve garanti koşulları haricinde yedek parçalar dahil değildir.

• ÜCRETSİZ BİR YILLIK SERVİS KONTRATI •

Yasal garanti süresi dahilinde tüm DEWALT ürünleri satın alma tarihinden itibaren bir yıl süreyle ücretsiz servis desteğine sahiptir. Sadece bir defaya mahsus olmak üzere ürününüz DEWALT Yetkili Servisinde işçilik bedeli alınmadan tamir edilir veya bakımı yapılır. Fatura ve garanti kartı ibrazı gerekmektedir. Aksesuarlar ve garanti koşulları haricinde yedek parçalar dahil değildir.

• BİR YIL GARANTİ •

Sahip olduğunuz DEWALT ürünü satın alma tarihinden itibaren 24 ay içinde hatalı malzeme veya işçilik nedeniyle bozulursa, DEWALT aşağıdaki şartlara da uyulması koşuluna bağlı olarak, tüm kusurlu parçaların yenilenmesini veya -kendi inisiyatifine bağlı olarak- satın alınan ürünün değiştirilmesini garanti eder:

- Ürün hatalı kullanılmamışsa;
- Ürün yıpranmamış, hırpalanmamış ve aşınmamışsa;
- Yetkili olmayan kişilerce tamire çalışılmamışsa;
- Satın alma belgesi (fatura) ve garanti kartı ibraz edilmişse. Bu garanti fazladan bir avantaj olarak sunulmaktadır ve tüketicilerin yasal haklarına ilavedir.

En yakındaki DEWALT yetkili tamir acentesinin yerini öğrenmek için, bu kılavuzun arkasındaki uygun telefon numarasını kullanınız. Alternatif olarak, yetkili DEWALT tamir acentelerinin listesi ve satış sonrası servis ve bağlantıların tam ayrıntıları şu internet adresinde mevcuttur: www.2helpU.com.

ΑΣΥΡΜΑΤΟ ΠΡΙΟΝΙ ΒΥΘΙΣΗΣ ΚΕΦΑΛΗΣ DC352

Συγχαρητήρια!

Επιλέξατε ένα ηλεκτρικό εργαλείο DEWALT. Η πολύχρονη πείρα, η σχολαστική ανάπτυξη προϊόντων και η καινοτομία, έκαναν τη DEWALT έναν από τους πλέον αξιόπιστους συνεργάτες των επαγγελματιών χειριστών ηλεκτρικών εργαλείων.

Τεχνικά δεδομένα

		DC352
Τάση	V _{DC}	18
Ισχύς	W	390
Ταχύτητα χωρίς φορτίο	min ⁻¹	3200
Διάμετρος λεπίδας	mm	165
Μέγιστο βάθος κοπής		
90° (χωρίς ράγα οδηγό)	mm	60
90° (με ράγα οδηγό)	mm	55
Εσωτερική διάμετρος λεπίδας	mm	20
Ρύθμιση γωνίας λοξότμησης		47°
Βάρος (χωρίς μπαταρία)	kg	4,6
Μπαταρία		DE9503
Τύπος μπαταρίας		NiMH
Τάση	V _{DC}	18
Χωρητικότητα	Ah	2,6
Βάρος	kg	1,0
Φορτιστής		DE9116
Τάση ηλεκτροδότησης	V _{AC}	230
Τύπος μπαταριών		NiCd/NiMH
Κατά προσέγγιση χρόνος φόρτισης	min	30
Βάρος	kg	0,52
Ασφάλειες:		
Ευρώπη	για εργαλεία 230 V ένταση 10 Ampere	
Για το Ηνωμένο Βασίλειο & την Ιρλανδία	για εργαλεία 230 V 13 Ampere, στα βύσματα	

Το επίπεδο εκπομπής κραδασμών που παρέχεται στο παρόν φυλλάδιο πληροφοριών έχει μετρηθεί σύμφωνα με τυποποιημένο τεστ του προτύπου EN 60745 και μπορεί να χρησιμοποιηθεί για τη σύγκριση ενός εργαλείου με ένα άλλο. Μπορεί να χρησιμοποιηθεί για προκαταρκτική αξιολόγηση έκθεσης.



ΠΡΟΕΙΔΟΠΟΙΗΣΗ: Το δηλωθέν επίπεδο εκπομπής κραδασμών αντιπροσωπεύει τις κύριες εφαρμογές του εργαλείου. Ωστόσο, εάν το εργαλείο χρησιμοποιείται σε διαφορετικές εφαρμογές, με διαφορετικά παρελκόμενα ή δεν έχει συντηρηθεί κατάλληλα, η εκπομπή κραδασμών μπορεί να διαφέρει. Αυτό μπορεί να μειώσει σημαντικά το επίπεδο έκθεσης κατά τη διάρκεια ολόκληρης της εργασίας.

Η αξιολόγηση του επιπέδου έκθεσης σε κραδασμούς θα πρέπει επίσης να λαμβάνει υπόψη τις φορές που το εργαλείο κλείνει ή όταν λειτουργεί αλλά δεν ολοκληρώνει την εργασία. Αυτό μπορεί να μειώσει σημαντικά το επίπεδο έκθεσης κατά τη διάρκεια ολόκληρης της εργασίας.

Προσδιορίστε πρόσθετα μέτρα ασφαλείας για την προστασία του χειριστή από τις επιδράσεις των κραδασμών, όπως: συντήρηση του εργαλείου και των παρελκομένων, διατήρηση των χεριών σε θερμή κατάσταση, οργάνωση των προτύπων εργασίας.

		DC352
L _{PA} (πίεση ήχου)	dB(A)	91
K _{PA} (αβεβαιότητα πίεσης ήχου)	dB(A)	4,8
L _{WA} (ακουστική ισχύς)	dB(A)	102
K _{WA} (αβεβαιότητα ακουστικής ισχύος)	dB(A)	4,8

Συνολικές τιμές κραδασμών (άθροισμα τριαξονικού φορέα) καθορισμένη σύμφωνα με το πρότυπο EN60745:

DC352	Τιμή εκπομπής κραδασμών = 1,8 m/s ² Αβεβαιότητα K = 1,5 m/s ²
-------	--

Ορισμοί: Οδηγίες ασφαλείας

Οι παρακάτω ορισμοί περιγράφουν το επίπεδο σοβαρότητας για κάθε λέξη ένδειξης. Παρακαλούμε διαβάστε το εγχειρίδιο και προσέξτε αυτά τα σύμβολα.



ΚΙΝΔΥΝΟΣ: Καθορίζει μια επικείμενη επικίνδυνη κατάσταση η οποία, εάν δεν αποφευχθεί, θα οδηγήσει σε **θάνατο ή σοβαρό τραυματισμό**.



ΠΡΟΕΙΔΟΠΟΙΗΣΗ: Καθορίζει μια ενδεχομένως επικίνδυνη κατάσταση η οποία, εάν δεν αποφευχθεί, θα **μπορούσε να οδηγήσει σε θάνατο ή σοβαρό τραυματισμό**.



ΠΡΟΣΟΧΗ: Καθορίζει μια ενδεχομένως επικίνδυνη κατάσταση η οποία, εάν δεν αποφευχθεί, **ενδέχεται να προκαλέσει ελαφρό ή μέσης σοβαρότητας τραυματισμό**.

ΠΡΟΣΟΧΗ: Όταν το εργαλείο χρησιμοποιείται χωρίς το σύμβολο προειδοποίησης ασφαλείας, καθορίζει μια ενδεχομένως επικίνδυνη κατάσταση η οποία, εάν δεν αποφευχθεί, **ενδέχεται να επιφέρει ζημία σε περιουσιακά στοιχεία**.



Υποδηλώνει κίνδυνο ηλεκτροπληξίας.



Υποδηλώνει κίνδυνο φωτιάς.

Δήλωση συμμόρφωσης με τις οδηγίες της Ε.Ε.



DC352

Η εταιρεία DEWALT δηλώνει ότι αυτά τα προϊόντα που περιγράφονται στην ενότητα «τεχνικά δεδομένα» έχουν σχεδιαστεί σε συμμόρφωση με το εξής πρότυπο: 2006/95/EK, 98/37/EK, 2004/108/EK, EN 60745-1, EN 60745-2-5, EN 55014-1, EN 55014-2.

Για περισσότερες πληροφορίες, επικοινωνήστε με την εταιρεία DEWALT στην παρακάτω διεύθυνση, ή ανατρέξτε στο πίσω μέρος του εγχειριδίου.

Ο κάτωθι υπογεγραμμένος είναι ο αρμόδιος για τη σύνταξη του τεχνικού φακέλου και πραγματοποιεί την παρούσα δήλωση εκ μέρους της εταιρείας DEWALT.

H. Grossmann

Horst Grossmann, Αντιπρόεδρος τμήματος μηχανολογίας και ανάπτυξης προϊόντων DEWALT, Richard-Klinger-Straße 11, D-65510, Idstein, Γερμανία

16/08/2007



ΠΡΟΕΙΔΟΠΟΙΗΣΗ: Για μείωση του κινδύνου τραυματισμού, διαβάστε το εγχειρίδιο οδηγιών.

Γενικές προειδοποιήσεις ασφαλείας ηλεκτρικού εργαλείου



ΠΡΟΕΙΔΟΠΟΙΗΣΗ! Διαβάστε όλες τις προειδοποιήσεις ασφαλείας και όλες τις οδηγίες. Εάν δεν τηρηθούν οι προειδοποιήσεις και οδηγίες, αυτό μπορεί να έχει ως αποτέλεσμα ηλεκτροπληξία, φωτιά ή/και σοβαρό τραυματισμό.

ΦΥΛΑΣΤΕ ΟΛΕΣ ΤΙΣ ΠΡΟΕΙΔΟΠΟΙΗΣΕΙΣ ΚΑΙ ΟΔΗΓΙΕΣ ΓΙΑ ΜΕΛΛΟΝΤΙΚΗ ΑΝΑΦΟΡΑ.

Ο όρος “ηλεκτρικό εργαλείο” σε όλες τις προειδοποιήσεις, αναφέρεται σε εργαλείο ηλεκτροδοτούμενο (με καλώδιο) από την κύρια παροχή ηλεκτροδότησης, ή σε εργαλείο με ασύρματη δυνατότητα λειτουργίας (με μπαταρία).

1) ΑΣΦΑΛΕΙΑ ΧΩΡΟΥ ΕΡΓΑΣΙΑΣ

- Διατηρείτε το χώρο εργασίας καθαρό και καλά φωτισμένο.** Οι μη τακτοποιημένοι ή σκοτεινοί χώροι, αποτελούν αιτίες ατυχημάτων.
- Μη λειτουργείτε ηλεκτρικά εργαλεία σε χώρους με εκρηκτική ατμόσφαιρα, όπως παρουσία εύφλεκτων υγρών, αερίων, ή σκόνης.** Τα ηλεκτρικά εργαλεία παράγουν σπινθήρες που μπορεί να προκαλέσουν ανάφλεξη της εν λόγω σκόνης ή ατμών.
- Απομακρύνετε τα παιδιά και άλλα πρραστικά άτομα κατά τη χρήση ενός ηλεκτρικού εργαλείου.** Τυχόν παράγοντες που αποσπούν την προσοχή σας, μπορεί να προκαλέσουν απώλεια ελέγχου.

2) ΗΛΕΚΤΡΙΚΗ ΑΣΦΑΛΕΙΑ

- α) *Τα βύσματα των ηλεκτρικών εργαλείων πρέπει να ταιριάζουν με τις πρίζες. Μην τροποποιείτε ποτέ το βύσμα ηλεκτροδότησης με οποιονδήποτε τρόπο. Μην χρησιμοποιείτε οποιαδήποτε βύσματα προσαρμογέα με γειωμένα (με γείωση εδάφους) ηλεκτρικά εργαλεία. Τα μη τροποποιημένα βύσματα και οι ταιριαστές πρίζες μειώνουν τον κίνδυνο ηλεκτροπληξίας.*
- β) *Αποφύγετε την επαφή του σώματός σας με γειωμένες επιφάνειες όπως σωλήνες, καλωριφέρ, εστίες κουζινών και ψυγεία. Ο κίνδυνος ηλεκτροπληξίας αυξάνεται όταν το σώμα σας είναι γειωμένο.*
- γ) *Μην εκθέτετε τα ηλεκτρικά εργαλεία στη βροχή ή σε συνθήκες υγρής ατμόσφαιρας. Η είσοδος νερού σε ηλεκτρικό εργαλείο αυξάνει τον κίνδυνο ηλεκτροπληξίας.*
- δ) *Μην κακομεταχειρίζεστε το καλώδιο. Μην χρησιμοποιείτε ποτέ το καλώδιο για τη μεταφορά, τράβηγμα, ή αποσύνδεση του ηλεκτρικού εργαλείου. Διατηρείτε το μακριά από θερμότητα, ελαιώδεις ουσίες, αιχμηρά αντικείμενα ή γωνίες, ή μετακινούμενα εξαρτήματα. Καλώδια που έχουν υποστεί ζημιά ή που είναι "μπερδεμένα", αυξάνουν τον κίνδυνο ηλεκτροπληξίας.*
- ε) *Όταν χρησιμοποιείτε ένα ηλεκτρικό εργαλείο σε εξωτερικό χώρο, χρησιμοποιείτε καλώδιο επέκτασης κατάλληλο για χρήση σε εξωτερικό χώρο. Η χρήση καλωδίου κατάλληλου για εξωτερική χρήση μειώνει τον κίνδυνο ηλεκτροπληξίας.*
- στ) *Εάν είναι αναπόφευκτη η λειτουργία ηλεκτρικού εργαλείου σε χώρο με υψηλή υγρασία, χρησιμοποιήστε προοχτή ηλεκτροδότησης με ασφάλεια διαρροής ηλεκτρικού ρεύματος (RCD). Η χρήση της RCD μειώνει τον κίνδυνο ηλεκτροπληξίας.*

3) ΠΡΟΣΩΠΙΚΗ ΑΣΦΑΛΕΙΑ

- α) *Παραμείνετε σε εγρήγορση, προσέχετε τι κάνετε και χρησιμοποιείτε την κοινή λογική κατά τη χρήση ενός ηλεκτρικού εργαλείου. Μην χρησιμοποιείτε οποιοδήποτε ηλεκτρικό εργαλείο εάν είστε κουρασμένος (-η), ή υπό*

- την επίρεια ναρκωτικών, αλκοόλ, ή φαρμάκων. Μια τυχόν στιγμή απόσπασης της προσοχής σας καθώς χειρίζεστε ηλεκτρικά εργαλεία, μπορεί να επιφέρει σοβαρό προσωπικό τραυματισμό.*
- β) *Χρησιμοποιήστε προσωπικό προστατευτικό εξοπλισμό. Φοράτε πάντα προστατευτικά γυαλιά. Η χρήση προστατευτικού εξοπλισμού όπως αναπνευστικής μάσκας, αντιλιοθητικών υποδημάτων, κράνους, ή προστατευτικών ακουστικών για τις κατάλληλες συνθήκες, θα μειώσει τους προσωπικούς τραυματισμούς.*
- γ) *Αποτρέψτε τυχόν ακούσια εκκίνηση του εργαλείου. Εξασφαλίστε ότι ο διακόπτης είναι κλειστός (θέση off) πριν συνδέσετε το εργαλείο στην πρίζα ή/και στο πακέτο μπαταρίας καθώς και πριν σηκώσετε ή μεταφέρετε το εργαλείο. Η μεταφορά ηλεκτρικών εργαλείων με το δάκτυλό σας στο διακόπτη, ή η σύνδεση στην πρίζα εργαλείων με ανοικτό (θέση on) διακόπτη, αποτελούν αιτίες ατυχημάτων.*
- δ) *Αφαιρέστε οποιοδήποτε κλειδί ή ρυθμιστικό κλειδί πριν ενεργοποιήσετε το ηλεκτρικό εργαλείο. Ένα κλειδί ή ρυθμιστικό κλειδί που έχει αφεθεί προσαρτημένο σε κινητό τμήμα του ηλεκτρικού εργαλείου, μπορεί να προκαλέσει προσωπικό τραυματισμό.*
- ε) *Μην προσπιθήσετε να φτάσετε απομακρυσμένα σημεία. Διατηρείτε συνεχώς σταθερό πότημα και ισορροπία. Αυτό σας δίνει τη δυνατότητα καλύτερου ελέγχου του ηλεκτρικού εργαλείου σε απροσδόκητες καταστάσεις.*
- στ) *Φοράτε τον κατάλληλο ρουχισμό. Μην φοράτε χαλαρά ρούχα ή κοσμήματα. Διατηρείτε τα μαλλιά σας, τα ρούχα και τα γάντια μακριά από κινούμενα εξαρτήματα. Τα χαλαρά ρούχα, τα κοσμήματα ή τα μακριά μαλλιά μπορεί να εμπλακούν στα κινούμενα εξαρτήματα.*
- ζ) *Εάν διατίθενται συσκευές για τη σύνδεση εκβολής σκόνης και εγκαταστάσεων συλλογής, βεβαιωθείτε ότι έχουν συνδεθεί σωστά και χρησιμοποιούνται κατάλληλα. Η χρήση συσκευής συλλογής σκόνης μπορεί να μειώσει τους σχετιζόμενους με σκόνη κινδύνους.*

4) ΧΡΗΣΗ ΚΑΙ ΦΡΟΝΤΙΔΑ ΤΟΥ ΗΛΕΚΤΡΙΚΟΥ ΕΡΓΑΛΕΙΟΥ

- α) *Μην χρησιμοποιείτε με υπερβολική δύναμη το ηλεκτρικό εργαλείο. Χρησιμοποιήστε το κατάλληλο εργαλείο για την εφαρμογή σας. Το σωστά επιλεγμένο ηλεκτρικό εργαλείο θα εκτελέσει καλύτερα και ασφαλέστερα το έργο του όταν χρησιμοποιηθεί με το ρυθμό για τον οποίο προορίζεται.*
- β) *Μην χρησιμοποιείτε το ηλεκτρικό εργαλείο εάν ο διακόπτης (on-off) δεν λειτουργεί. Οποιοδήποτε εργαλείο δεν μπορεί να ελεγχθεί μέσω του διακόπτη του, είναι επικίνδυνο και πρέπει να επισκευαστεί.*
- γ) *Αποσυνδέστε το βύσμα από την πρίζα ή και το πακέτο μπαταρίας από το ηλεκτρικό εργαλείο πριν κάνετε οποιεσδήποτε ρυθμίσεις, αλλαγές παρελκόμενων, ή πριν αποθηκεύσετε οποιοδήποτε ηλεκτρικό εργαλείο. Αυτού του είδους τα μέτρα ασφαλείας μειώνουν τον κίνδυνο απροσδόκητης λειτουργίας του ηλεκτρικού εργαλείου.*
- δ) *Αποθηκεύστε όποιο ηλεκτρικό εργαλείο δεν χρησιμοποιείτε μακριά από μέρη όπου μπορούν να το φτάσουν παιδιά και μην επιτρέπετε τη χρήση του ηλεκτρικού εργαλείου σε άτομα που δεν είναι εξοικειωμένα με αυτό ή με τις οδηγίες χρήσης του. Τα ηλεκτρικά εργαλεία είναι επικίνδυνα όταν χρησιμοποιούνται από μη εκπαιδευμένους χειριστές.*
- ε) *Συντήρηση ηλεκτρικών εργαλείων. Ελέγξτε για τυχόν εσφαλμένη ευθυγράμμιση ή στρέβλωση κινούμενων εξαρτημάτων, για τυχόν θραύση εξαρτημάτων και για οποιεσδήποτε άλλες καταστάσεις που μπορεί να επηρεάσουν τη λειτουργία του ηλεκτρικού εργαλείου. Εάν το ηλεκτρικό εργαλείο έχει υψοστεί ζημιά, φροντίστε για την επισκευή του πριν το χρησιμοποιήσετε. Πολλά ατυχήματα έχουν προκληθεί από ηλεκτρικά εργαλεία που δεν έχουν συντηρηθεί κατάλληλα.*
- στ) *Διατηρείτε τα εργαλεία κοπής αιχμηρά και καθαρά. Τα κατάλληλα συντηρημένα εργαλεία κοπής με αιχμηρά άκρα κοπής έχουν μικρότερες πιθανότητες λυγίσματος κατά τη λειτουργία και ελέγχονται ευκολότερα.*

- ζ) *Χρησιμοποιήστε το ηλεκτρικό εργαλείο, τα παρελκόμενα και τις μύτες του κλπ σύμφωνα με τις παρούσες οδηγίες, λαμβάνοντας υπόψη τις συνθήκες εργασίας και την εργασία που πρόκειται να πραγματοποιηθεί. Η χρήση ενός ηλεκτρικού εργαλείου για εργασίες διαφορετικές απ' αυτές για τις οποίες προορίζεται, μπορεί να δημιουργήσει επικίνδυνη κατάσταση.*

5) ΧΡΗΣΗ ΚΑΙ ΦΡΟΝΤΙΔΑ ΜΠΑΤΑΡΙΩΝ

- α) *Επιναφορτίστε μόνο με το φορτιστή που καθορίζεται από τον κατασκευαστή. Φορτιστής που είναι κατάλληλος για ένα τύπο πακέτου μπαταριών, μπορεί να δημιουργήσει κίνδυνο φωτιάς όταν χρησιμοποιείται με μη συμβατό πακέτο μπαταριών.*
- β) *Χρησιμοποιείτε ηλεκτρικά εργαλεία μόνο με ειδικά καθορισμένα πακέτα μπαταριών. Η χρήση οποιωνδήποτε άλλων πακέτων μπαταριών μπορεί να προκαλέσει κίνδυνο τραυματισμού ή και φωτιάς.*
- γ) *Όταν δεν χρησιμοποιείτε το πακέτο μπαταριών, διατηρείτε το μακριά από άλλα μεταλλικά αντικείμενα όπως συνδετήρες χαρτιού, νομίσματα, κλειδιά, καρφιά, βίδες, ή άλλα μικρά μεταλλικά αντικείμενα που μπορεί να προκαλέσουν ηλεκτρική επαφή μεταξύ των δύο ακροδεκτών του πακέτου μπαταριών. Η βραχυκύκλωση των ακροδεκτών της μπαταρίας μπορεί να προκαλέσει εγκαύματα ή και φωτιά.*
- δ) *Κάτω από συνθήκες κακομεταχείρισης, μπορεί να εκτοξευτεί υγρό από τη μπαταρία. Αποφύγετε την επαφή με το υγρό αυτό. Εάν έλθετε σ' επαφή κατά λάθος, ξεπλύνετε με άφθονο νερό. Επιπλέον αυτού, σε περίπτωση που το υγρό έλθει σ' επαφή με τα μάτια σας, αναζητήστε αμέσως ιατρική βοήθεια. Το υγρό που εκτοξεύεται από τη μπαταρία μπορεί να προκαλέσει ερεθισμούς ή εγκαύματα.*

6) ΣΥΝΤΗΡΗΣΗ (ΣΕΡΒΙΣ)

- α) *Φροντίστε όπως η συντήρηση του ηλεκτρικού εργαλείου πραγματοποιείται από πιστοποιημένο για επισκευές άτομο, με τη χρήση των ταυτόσημων μόνο ανταλλακτικών. Αυτό θα εξασφαλίσει τη διατήρηση της ασφαλείας του ηλεκτρικού εργαλείου.*

ΠΡΟΣΘΕΤΟΙ ΣΥΓΚΕΚΡΙΜΕΝΟΙ ΚΑΝΟΝΙΣΜΟΙ ΑΣΦΑΛΕΙΑΣ

Οδηγίες ασφαλείας για όλα τα προϊόντα

- α) **Δ ΚΙΝΔΥΝΟΣ:** Διατηρείτε τα χέρια σας μακριά από την περιοχή κοπής και τη λεπίδα. Διατηρείτε το άλλο σας χέρι στη βοηθητική λεπίδα ή το περιβλήμα του μοτέρ. Εάν κρατάτε το προϊόν με τα δύο σας χέρια, δεν θα κοπούν από τη λεπίδα.
- β) **Μην τεντώνετε, για να φτάσετε κάτω από το τεμάχιο εργασίας.** Ο προφυλακτήρας δεν μπορεί να σας προστατεύσει από τη λεπίδα κάτω από το τεμάχιο εργασίας.
- γ) **Ρυθμίστε το βάθος κοπής στο πάχος του τεμαχίου εργασίας.** Λιγότερο από ένα ολόκληρο δόντι λεπίδας πρέπει να φαίνεται κάτω από το τεμάχιο εργασίας.
- δ) **Μην κρατάτε ποτέ με τα χέρια σας ή μεταξύ των ποδιών σας, οποιοδήποτε τεμάχιο εργασίας που κόβετε.** Ασφαλίστε το τεμάχιο εργασίας σε σταθερή πλατφόρμα. Είναι σημαντικό να υποστηρίξετε κατάλληλα το τεμάχιο εργασίας, για να ελαχιστοποιήσετε την έκθεση στο σώμα, τυχόν κάμψη της λεπίδας ή τυχόν απώλεια ελέγχου.
- ε) **Κρατάτε το εργαλείο από τις μονωμένες επφάνειες λαβής, όταν εκτελείτε μια εργασία κατά την οποία το εργαλείο κοπής μπορεί να έρθει σ' επαφή με κρυμμένη καλωδίωση.** Η επαφή με ηλεκτροφόρο («ζωντανό») καλώδιο θα φορτίσει και τα εκτεθειμένα μεταλλικά τμήματα του εργαλείου με ηλεκτρικό ρεύμα και ο χρήστης θα υψοστεί ηλεκτροπληξία.
- στ) **Όταν πραγματοποιείτε σχίσσιμο ξύλου, χρησιμοποιείτε πάντα ένα φράκτη προφύλαξης ή οδηγό ορθής γωνίας.** Αυτό θα βελτιώσει την ακρίβεια κοπής και θα μειώσει το ενδεχόμενο μαγκώματος της λεπίδας.
- ζ) **Βεβαιωθείτε ότι οι οπές σπειρώματος των λεπίδων έχουν πάντα το σωστό μέγεθος και σχήμα (σχήμα διαμαντιού αντί για κυκλικό).** Λεπίδες που δεν συμφωνούν ακριβώς με το υλικό προσαρμογής του προϊόντος θα περιστρέφονται εκκεντρικά, προκαλώντας απώλεια ελέγχου.

- η) **Μη χρησιμοποιείτε ποτέ δακτυλίους ή μπουλόνια που έχουν υψοστεί ζημιά ή που δεν είναι απόλυτα συμβατά με το υλικό.** Οι δακτύλιοι (ροδέλες) και τα μπουλόνια έχουν σχεδιαστεί ειδικά για το προϊόν σας, για βέλτιστη απόδοση και ασφάλεια λειτουργίας.

Αιτίες ανάκρουσης και αποτροπή τους από το χειριστή

- Η ανάκρουση («κλώτσημα») είναι αιφνίδια αντίδραση από λεπίδα που έχει μαγκώσει, μπλοκάρει ή δεν είναι ευθυγραμμισμένη έτοι, ώστε το ανεξέλεγκτο προϊόν να ωθείτε προς τα πάνω και εκτός του τεμαχίου εργασίας, με κατεύθυνση προς το χειριστή.
- Όταν η λεπίδα μαγκώσει ή πιαστεί σφικτά από την εγκοπή που κλείνει, η λεπίδα σταματά και η αντίδραση του μοτέρ προκαλεί την ώθηση του εργαλείου προς τα πίσω και προς το χειριστή.
- Εάν η λεπίδα συστραφεί ή δεν είναι ευθυγραμμισμένη με την κοπή, η οδόντωση στο πίσω άκρο της λεπίδας μπορεί να εισχωρήσει στην επάνω επιφάνεια του ξύλου, κάνοντας τη λεπίδα να ξεφύγει από την εγκοπή και να αναπηδήσει προς τα πίσω και προς το χειριστή.

Η ανάκρουση είναι το αποτέλεσμα ακατάλληλης χρήσης ή/και λανθασμένων διαδικασιών ή συνθηκών χειρισμού και μπορεί να αποφευχθεί με τις κατάλληλες προφυλάξεις που παρέχονται παρακάτω:

- α) **Κρατάτε σταθερά το προϊόν με τα δύο σας χέρια και τοποθετήστε τους βραχίονές σας με τέτοιο τρόπο, ώστε να αντιστέκεστε σε τυχόν δυνάμεις ανάκρουσης. Τοποθετήστε το σώμα σας σε οποιαδήποτε πλευρά της λεπίδας, αλλά μην το ευθυγραμμίζετε με τη λεπίδα.** Η ανάκρουση μπορεί να προκαλέσει την αναπήδηση του προϊόντος προς τα πίσω, αλλά οι δυνάμεις ανάκρουσης μπορούν να ελεγχθούν από το χειριστή, εάν ληφθούν οι κατάλληλες προφυλάξεις.
- β) **Όταν η λεπίδα έχει μαγκώσει ή η κοπή διακόπεται για οποιονδήποτε λόγο, απλευθερώστε τη σκανδάλη και κρατήστε το προϊόν ακίνητο στο υλικό, έως ότου ακινητοποιηθεί πλήρως ο**

δίσκος της λεπίδας. Μην επιχειρείτε ποτέ να αφαιρέσετε το πριόνι από το τεμάχιο εργασίας ή να τραβήξετε το πριόνι προς τα πίσω, όταν η λεπίδα κινείται, διότι ενδέχεται να προκληθεί ανάκρουση. Ερευνήστε και λάβετε προφυλακτικές ενέργειες, προκειμένου να εξαλείψετε την αιτία του μαγκώματος του τροχού.

- γ) **Όταν ξεκινάτε μια νέα κατεργασία του τεμαχίου εργασίας με το πριόνι, κεντράρετε τη λεπίδα του πριονιού στην εγκοπή και ελέγξτε ότι τα δόντια του πριονιού δεν έχουν μαγκώσει μέσα στο υλικό.** Εάν η λεπίδα του πριονιού έχει υποστεί κάμψη, μπορεί να αναροχηθεί ή να αναπηδήσει από το τεμάχιο εργασίας κατά την επανεκκίνηση του πριονιού.
- δ) **Υποστηρίξτε τα μεγάλα πλαίσια, για να ελαχιστοποιήσετε τον κίνδυνο μαγκώματος και ανάκρουσης της λεπίδας.** Τα μεγάλα πλαίσια τείνουν να λυγίζουν κάτω από το ίδιο τους το βάρος. Πρέπει να τοποθετηθεί υποστήριξη κάτω από το πλαίσιο και στις δύο πλευρές, κοντά στη γραμμή κοπής και κοντά στις άκρες του πλαισίου.
- ε) **Μη χρησιμοποιείτε λεπίδες που έχουν στομάσει ή υποστεί ζημιά.** Λεπίδες που δεν έχουν ακονιστεί ή δεν έχουν ρυθμιστεί κατάλληλα, θα κάνουν στενές εγκοπές, προκαλώντας υπερβολική τριβή, κάμψη λεπίδας και ανάκρουση.
- στ) **Οι μοχλοί ασφάλισης του βάθους της λεπίδας και της λοξότμησης πρέπει να έχουν συσφιχθεί και ασφαλιστεί πριν από οποιαδήποτε κοπή.** Εάν μετακινηθούν οι μοχλοί ρύθμισης της λεπίδας κατά την κοπή, ενδέχεται να προκληθεί κάμψη και ανάκρουση της λεπίδας.
- ζ) **Προσέχετε ιδιαίτερα, όταν πραγματοποιείτε κοπή βάθους σε ήδη υπάρχοντες τοίχους ή άλλες «τυφλές» θέσεις.** Η λεπίδα που εξέχει μπορεί να κόψει αντικείμενα που ενδέχεται να προκαλέσουν ανάκρουση.

Οδηγίες ασφαλείας για πριόνια κοπής βύθισης κεφαλής (plunge-type)

- α) **Ελέγξτε τον προφυλακτήρα, για να διαπιστώσετε ότι είναι κατάλληλα ασφαλισμένος στη θέση του πριν από**

κάθε χρήση. Μη λειτουργείτε το πριόνι, εάν ο προφυλακτήρας δεν κινείται ελεύθερα και δεν εσοκλείει άμεσα τη λεπίδα. Μη σφίγγετε και μη δένετε ποτέ τον προφυλακτήρα με τη λεπίδα εκτεθειμένη. Εάν σας πέσει κατά λάθος το πριόνι ο προφυλακτήρας μπορεί να καμφθεί. Ελέγξτε και βεβαιωθείτε ότι ο προφυλακτήρας κινείται ελεύθερα και δεν αγγίζει τη λεπίδα ή οποιοδήποτε άλλο εξάρτημα σε κάθε γωνία και βάθος κοπής.

- β) **Ελέγξτε τη λειτουργία και κατάσταση του ελατηρίου επιστροφής του προφυλακτήρα. Εάν ο προφυλακτήρας και το ελατήριο δεν λειτουργούν σωστά, πρέπει να συντηρηθούν/επισκευαστούν πριν τη χρήση.** Ο προφυλακτήρας μπορεί να λειτουργεί αργά λόγω εξαρτημάτων που έχουν υποστεί ζημιά, λόγω ιξωδών επικαθίσεων ή λόγω συσσώρευσης ρινισμάτων.
- γ) **Εξασφαλίστε ότι η πλάκα οδηγού του πριονιού δεν θα μετατοπιστεί κατά την εκτέλεση της «κοπής βύθισης» ή όταν η λοξότμηση της λεπίδας δεν έχει ρυθμιστεί σε γωνία 90°.** Τυχόν πλευρική μετατόπιση της λεπίδας ενδέχεται να προκαλέσει κάμψη της και ενδεχόμενη ανάκρουση.
- δ) **Διατηρείτε πάντα τον προφυλακτήρα έτσι, ώστε να καλύπτει τη λεπίδα, προτού αφήσετε το πριόνι στον πάγκο ή στο δάπεδο.**

Πρόσθετες οδηγίες ασφαλείας για όλα τα πριόνια με μαχαίρι κοπής

- α) **Χρησιμοποιήστε το κατάλληλο μαχαίρι κοπής για τη λεπίδα που θα χρησιμοποιήσετε.** Για να λειτουργήσει το μαχαίρι κοπής, πρέπει να έχει μεγαλύτερο πάχος από το σώμα της λεπίδας, αλλά να είναι πιο λεπτό από την οδόντωση της λεπίδας.
- β) **Ρυθμίστε το μαχαίρι κοπής όπως περιγράφεται σ' αυτό το εγχειρίδιο οδηγιών.** Τυχόν λανθασμένη ρύθμιση διακένου, τοποθέτησης και ευθυγράμμισης ενδέχεται να καταστήσει το μαχαίρι κοπής αναποτελεσματικό στην αποτροπή της ανάκρουσης.

- γ) **Για να λειτουργήσει το μαχαίρι κοπής, πρέπει να βρίσκεται εντός του τεμαχίου εργασίας.** Το μαχαίρι κοπής είναι αναποτελεσματικό στην αποτροπή ανάκρουσης κατά τις σύντομες κοπές.
- δ) **Μη λειτουργείτε το πριόνι, εάν το μαχαίρι κοπής έχει υψοστεί κάμψη.** Ακόμη και μια ελαφριά παρεμβολή ενδέχεται να επιβραδύνει το βαθμό κλεισίματος ενός προφυλακτήρα.

Πρόσθετες οδηγίες ασφαλείας για πριόνια τύπου εμβύθισης κεφαλής (plunge-type)

- **Φοράτε προστατευτικά ακουστικά.** Η έκθεση στο θόρυβο μπορεί να προκαλέσει απώλεια ακοής.
- **Φοράτε μάσκα προστασίας για τη σκόνη.** Η έκθεση σε σωματίδια σκόνης ενδέχεται να προκαλέσει αναπνευστικές δυσκολίες και τραυματισμό.
- **Μη χρησιμοποιείτε λεπίδες μεγαλύτερης ή μικρότερης διαμέτρου από τη συνιστώμενη.** Για τις κατάλληλες προδιαγραφές της λεπίδας, ανατρέξτε στα τεχνικά δεδομένα. Χρησιμοποιείτε μόνο τις λεπίδες που καθορίζονται σ' αυτό το εγχειρίδιο, σε συμμόρφωση με το πρότυπο EN 847-1.
- **Μη χρησιμοποιείτε ποτέ λειαντικούς τροχούς αποκοπής.**

Λοιποί κίνδυνοι

- Παρά την εφαρμογή των σχετικών κανονισμών ασφαλείας και την εφαρμογή των συσκευών ασφαλείας, ορισμένοι κίνδυνοι δεν μπορούν ν' αποφευχθούν. Αυτοί είναι:
 - Βλάβη ακοής.
 - Κίνδυνος ατυχημάτων που προκαλούνται από ακάλυπτα τμήματα του δίσκου κοπής.
 - Κίνδυνος τραυματισμού κατά την αλλαγή του δίσκου.
 - Κίνδυνος λόγω εισπνοής υλικών που είναι βλαβερά όταν κόβονται.

Ετικέτες στο εργαλείο

Η ακόλουθη σχηματική απεικόνιση βρίσκεται πάνω στο εργαλείο:



Διάμετρος λεπίδας

Πρόσθετες οδηγίες ασφαλείας για μπαταρίες



ΠΡΟΕΙΔΟΠΟΙΗΣΗ: Κίνδυνος πυρκαγιάς! Αποφύγετε το βραχνύκλωμα με μεταλλικά αντικείμενα των ακροδεκτών οποιοδήποτε αποσυνδεδεμένης μπαταρίας. Μην αποθηκεύετε ή μεταφέρετε τη μπαταρία, εάν δεν έχει τοποθετηθεί το καπάκι που καλύπτει τους ακροδέκτες.

- Το υγρό της μπαταρίας, που είναι ένα διάλυμα υδροξειδίου του καλίου 25-30%, μπορεί να είναι βλαβερό. Εάν έρθει το υγρό ηλεκτρολυτών σε επαφή με το δέρμα, ξεπλύνετε αμέσως με σαπούνι και άφθονο νερό για αρκετά λεπτά. Σε περίπτωση επαφής με τα μάτια, ξεπλύνετε με άφθονο καθαρό νερό για τουλάχιστον 10 λεπτά. Συμβουλευτείτε τον ιατρό σας.
- Μην επιχειρήσετε ποτέ να ανοίξετε τη μπαταρία για οποιοδήποτε λόγο.

Πρόσθετες οδηγίες ασφαλείας για μπαταρίες και φορτιστές

- Βεβαιωθείτε ότι η μπαταρία είναι στεγνή και καθαρή, προτού την τοποθετήσετε στο φορτιστή.
- Χρησιμοποιείτε μόνο φορτιστές με τις ενδείξεις «NiMH» ή «NiMH + NiCd» για τη φόρτιση των μπαταριών NiMH της DEWALT.
- Μη μεταφέρετε ποτέ το φορτιστή από το καλώδιό του. Μην τραβάτε ποτέ το καλώδιο για να αποσυνδέσετε το εργαλείο από την υποδοχή. Διατηρείτε το φορτιστή μακριά από πηγές θερμότητας, ελαιώδεις ουσίες και αιχμηρά αντικείμενα.
- Μην εκθέτετε το φορτιστή σε υγρασία ή υγρές επιφάνειες.
- Μην επιχειρήσετε ποτέ να φορτίσετε μπαταρίες που έχουν βραχεί.
- Μην επιχειρήσετε ποτέ να ανοίξετε μια μπαταρία για οποιοδήποτε λόγο.
- Να ακολουθείτε πάντα τις οδηγίες που βρίσκονται στο πίσω μέρος αυτού του εγχειριδίου για την απόρριψη της μπαταρίας.









- Όταν δεν χρησιμοποιείτε τις μπαταρίες και τους φορτιστές, πρέπει να τους αποθηκεύετε σε στεγνό χώρο και να τις κλειδώνετε σε ασφαλές μέρος, μακριά από παιδιά.

ΣΥΣΤΑΣΕΙΣ ΑΠΟΘΗΚΕΥΣΗΣ

1. Το καλύτερο μέρος αποθήκευσης είναι δροσερό και ξηρό, μακριά από απ' ευθείας έκθεση σε ηλιακό φως και υπερβολική θερμότητα ή ψύξη.
2. Η μακρόχρονη αποθήκευση δεν θα βλάψει τις μπαταρίες ή το φορτιστή. Κάτω από τις κατάλληλες συνθήκες, μπορούν να αποθηκευτούν για 5 ή περισσότερα χρόνια.

Ετικέτες στο φορτιστή και τη μπαταρία

Εκτός από τα εικονίδια που χρησιμοποιούνται σ' αυτό το εγχειρίδιο, οι ετικέτες στο φορτιστή και η μπαταρία έχουν τις ακόλουθες ενδείξεις:

-  Διαβάστε το εγχειρίδιο οδηγιών πριν από τη χρήση.
-  Φόρτιση μπαταρίας
-  Φορτισμένη μπαταρία
-  Ελαττωματική μπαταρία
-  Καθυστερήση θερμής/ψυχρής μπαταρίας
-  Μην αγγίζετε με αντικείμενα που είναι αγωγοί ηλεκτρισμού.
-  Μην φορτίζετε μπαταρίες που έχουν υποστεί ζημιά.
-  Χρησιμοποιείτε μόνο μπαταρίες της DEWALT, καθώς διαφορετικές μπαταρίες ενδέχεται να υποστούν διάρροξη, προκαλώντας προσωπικό τραυματισμό και ζημιές.
-  Μην εκθέτετε τη μπαταρία σε νερό.



Αντικαταστήστε αμέσως τυχόν ελαττωματικά καλώδια.



Φορτίστε μόνο σε περιβάλλον με θερμοκρασία από 4 °C έως 40 °C.



Απορρίψτε τη μπαταρία φροντίζοντας για την προστασία του περιβάλλοντος.



Μην καίτε τη μπαταρία NiMH/NiCd+.



Φορτίζει μπαταρίες NiMH και NiCd.



Δείτε τα τεχνικά δεδομένα για το χρόνο φόρτισης.

Φορτιστής

Οι φορτιστές DE9130 λειτουργούν με μπαταρίες NiCd και NiMH της DEWALT και με τάσεις που κυμαίνονται από 7,2 έως 18 V.

Μπαταρία (εικ. 1)

ΤΥΠΟΣ ΜΠΑΤΑΡΙΩΝ

Το DC352 λειτουργεί με μπαταρίες των 18 volt.

Φόρτιση της μπαταρίας (εικ. 2)

Όταν φορτίζετε τη μπαταρία (ιδ) για πρώτη φορά ή μετά από παρατεταμένη περίοδο αποθήκευσης, θα αποδεχτεί μόνο 80% φόρτισης. Μετά από αρκετούς κύκλους φόρτισης και αποφόρτισης, η μπαταρία θα φθάσει στην πλήρη χωρητικότητά της. Ελέγχετε πάντα την πράξη ηλεκτροδότησης πριν από τη φόρτιση της μπαταρίας. Εάν η πράξη λειτουργεί, αλλά η μπαταρία δεν φορτίζει, προσκομίστε το φορτιστή σε εξουσιοδοτημένο αντιπρόσωπο συντήρησης της DEWALT. Κατά τη διάρκεια της φόρτισης, ο φορτιστής και η μπαταρία μπορεί να έχουν θερμανθεί. Αυτό είναι φυσιολογικό και δεν αποτελεί ένδειξη προβλήματος.



ΠΡΟΣΟΧΗ: Μην φορτίζετε τη μπαταρία σε θερμοκρασίες περιβάλλοντος < 4 °C ή > 40 °C. Η συνιστώμενη θερμοκρασία περιβάλλοντος είναι περίπου 24°C.

Για να φορτίσετε τη μπαταρία (ιδ), τοποθετήστε την στο φορτιστή (ιε) όπως φαίνεται στην εικόνα και συνδέστε το φορτιστή στο ρεύμα. Βεβαιωθείτε ότι η μπαταρία είναι σωστά τοποθετημένη στο φορτιστή. Θα αναβοσβήνει η κόκκινη ένδειξη φόρτισης. Μετά από περίπου 1 ώρα, θα σταματήσει να αναβοσβήνει και θα παραμείνει αναμμένη. Η μπαταρία είναι τώρα πλήρως φορτισμένη. Μπορείτε να αφαιρέσετε τη μπαταρία σε οποιαδήποτε στιγμή ή να την αφήσετε στο φορτιστή για μεγαλύτερο χρονικό διάστημα (μέγιστο διάστημα 14 ημερών).

Καπάκι της μπαταρίας (εικ. 3)

Διατίθεται προστατευτικό καπάκι μπαταριών (ιστ) για κάλυμμα των ακροδεκτών σε μπαταρία που έχει αποσπαστεί. Χωρίς το προστατευτικό καπάκι στη θέση του, τυχόν χαλαρά μεταλλικά αντικείμενα θα μπορούσαν να βραχυκυκλώσουν τις επαφές, προκαλώντας κίνδυνο πυρκαγιάς και ζημιά στη μπαταρία.

1. Βγάλτε το προστατευτικό καπάκι μπαταριών (ιστ) πριν τοποθετήσετε τη μπαταρία (ιδ) στο φορτιστή ή στο εργαλείο (εικ. 3Α).
2. Τοποθετήστε το προστατευτικό καπάκι πάνω από τις επαφές αμέσως μετά την αφαίρεση της μπαταρίας από το φορτιστή ή το εργαλείο (εικ. 3Β).



ΠΡΟΕΙΔΟΠΟΙΗΣΗ: Βεβαιωθείτε ότι το προστατευτικό καπάκι μπαταριών είναι στη θέση του πριν αποθηκεύσετε ή μεταφέρετε ένα αποσυνδεδεμένο καπάκι μπαταριών.

Αυτόματη ανανέωση

The automatic refresh mode will equalize or balance the λειτουργία αυτόματης ανανέωσης θα εξισορροπήσει ή αντισταθμίσει τις ανεξάρτητες κυψέλες της μπαταρίας στη μέγιστη χωρητικότητά τους. Οι μπαταρίες πρέπει να ανανεώνονται κατά τη διάρκεια της νύχτας σε κάθε 10ο κύκλο φόρτισης/αποφόρτισης ή κάθε φορά που η μπαταρία δεν έχει πια την ίδια απόδοση λειτουργίας.

Για ανανέωση φόρτισης της μπαταρίας, τοποθετήστε τη στο φορτιστή ως συνήθως. Θα αναβοσβήνει συνεχώς η κόκκινη λυχνία, καθορίζοντας ότι έχει αρχίσει ο κύκλος φόρτισης.

Όταν ολοκληρωθεί ο κύκλος φόρτισης, που διαρκεί 1 ώρα, τότε η λυχνία θα ανάβει συνεχώς και δεν θα αναβοσβήνει πια. Η μπαταρία είναι πλέον πλήρως φορτισμένη και μπορεί να χρησιμοποιηθεί.

Εάν η μπαταρία αφηθεί στο φορτιστή μετά την αρχική φόρτιση 1 ώρας, τότε ο φορτιστής θα αρχίσει αυτόματα τη λειτουργία ανανέωσης φόρτισης. Αυτή η λειτουργία θα διαρκέσει έως 8 ώρες, αλλά μπορείτε να αφαιρέσετε τη μπαταρία σε οποιαδήποτε στιγμή κατά τη διάρκεια της ανανέωσης φόρτισης.

Καθυστέρηση θερμής/ψυχρής μπαταρίας

Εάν ο φορτιστής εντοπίσει μια μπαταρία που είναι πολύ θερμή ή ψυχρή, θα ενεργοποιήσει αυτόματα μια καθυστέρηση θερμής/ψυχρής μπαταρίας, καθυστερώντας έτσι τη φόρτιση, έως ότου η μπαταρία φθάσει την κατάλληλη θερμοκρασία. Ο φορτιστής θα αλλάξει τότε αυτόματα λειτουργία, σε λειτουργία φόρτισης. Αυτή η λειτουργία εξασφαλίζει τη μέγιστη διάρκεια ζωής για τη μπαταρία. Η κόκκινη ενδεικτική λυχνία αναβοσβήνει με μεγάλης διάρκειας διακοπές, κατόπιν με μικρότερης διάρκειας διακοπές όταν είναι στη λειτουργία καθυστέρησης θερμής/ψυχρής μπαταρίας.

Περιεχόμενα συσκευασίας

Η συσκευασία περιέχει:

- 1 Πριόνι βύθισης κεφαλής
- 1 Κλειδί Allen
- 2 μπαταρίες (DC352KB)
- 1 φορτιστής (DC352KB)
- 1 εγχειρίδιο οδηγιών
- 1 σχηματικό σε μεγέθυνση
 - Ελέγξτε για τυχόν ζημιά σε εργαλεία, εξαρτήματα ή παρελκόμενα, που μπορεί να έχει συμβεί κατά τη μεταφορά.
 - Αφιερώστε επαρκή χρόνο για να διαβάσετε και να κατανοήσετε αυτό το εγχειρίδιο πριν θέσετε το εργαλείο σε λειτουργία.

Περιγραφή (εικ. 1-4)



ΠΡΟΕΙΔΟΠΟΙΗΣΗ: Μην τροποποιείτε ποτέ το ηλεκτρικό εργαλείο ή οποιοδήποτε τμήμα του. Μπορεί να προκληθεί ζημιά ή προσωπικός τραυματισμός.

ΠΡΟΟΡΙΖΟΜΕΝΗ ΧΡΗΣΗ

Το πριόνι βύθισης κεφαλής DC352 είναι σχεδιασμένο για επαγγελματικές εφαρμογές προιονισμού και κοπή προϊόντων ξύλου.

MH χρησιμοποιείτε το εργαλείο σε συνθήκες υψηλής υγρασίας ή παρουσία εύφλεκτων υγρών ή αερίων.

This heavy-duty plunge saw is a professional power tool. **MH** επιτρέπεται σε παιδιά να έρθουν σ' επαφή με το εργαλείο. Απαιτείται επιτήρηση όταν άπειροι χειριστές χρησιμοποιούν αυτό το εργαλείο.

- α. σκανδάλη βύθισης
- β. διακόπτης on/off
- γ. κύρια χειρολαβή
- δ. πέλμα
- ε. κομβίο ρύθμισης λοξότμησης
- στ. κομβία ρύθμισης βάθους
- ζ. κλίμακα βάθους
- η. εμπρόσθια χειρολαβή
- θ. έξοδος εξαγωγής σκόνης
- ι. ρυθμιστής ράγα
- ια. λεπίδα
- ιβ. κουμπί ασφάλισης
- ιγ. μοχλός ασφάλισης
- ιδ. μπαταρία
- ιε. φορτιστής
- ιστ. καπάκι μπαταρίας
- ιζ. κουμπί απελευθέρωσης μπαταριών
- ιη. βίδα σύσφιξης λεπίδας
- ιθ. εξωτερική φλάντζα
- κ. εσωτερική φλάντζα
- κα. μαχαίρι κοπής
- κβ. βίδα μαχαίριού κοπής
- κγ. δείκτης κοπής
- κδ. κομβίο προστασίας από ανάκρουση
- κε. εξωτερικός προφυλακτήρας
- κστ. οδηγός ράγα
- κζ. σφιγκτήρας

Ηλεκτρική ασφάλεια

Ο ηλεκτρικός κινητήρας έχει σχεδιαστεί μόνο για μία συγκεκριμένη ηλεκτρική τάση.

Να φροντίζετε πάντα, ώστε η τάση της μπαταρίας να αντιστοιχεί στην τάση της πινακίδας τεχνικών χαρακτηριστικών. Να φροντίζετε επίσης ώστε η τάση στο φορτιστή σας να αντιστοιχεί στην τάση της πρίζας ηλεκτροδότησής σας.



Ο φορτιστής DEWALT έχει διπλή μόνωση σύμφωνα με το πρότυπο EN 60335, συνεπώς δεν απαιτείται καλώδιο γείωσης.

Εάν το καλώδιο ρεύματος έχει υποστεί ζημιά, πρέπει να το αντικαταστήσετε με ειδικό καλώδιο που διατίθεται από τον οργανισμό εξυπηρέτησης πελατών της DEWALT.

Χρήση καλωδίου επέκτασης

Δεν θα πρέπει να χρησιμοποιείτε καλώδιο επέκτασης εκτός κι αν είναι απολύτως αναγκαίο. Χρησιμοποιήστε εγκεκριμένο καλώδιο επέκτασης κατάλληλο για την ισχύ εισόδου του φορτιστή σας (δείτε τα τεχνικά δεδομένα). Το ελάχιστο μέγεθος αγωγού είναι 1 mm². Το μέγιστο μήκος είναι 30 m.

ΣΥΝΑΡΜΟΛΟΓΗΣΗ ΚΑΙ ΡΥΘΜΙΣΕΙΣ

ΠΡΟΕΙΔΟΠΟΙΗΣΗ: Πριν από τη συναρμολόγηση και τη ρύθμιση, αφαιρείτε πάντα τη μπαταρία. Απενεργοποιείτε πάντα (διακόπτης σε θέση off) το εργαλείο πριν από την τοποθέτηση ή την αφαίρεση της μπαταρίας.



ΠΡΟΕΙΔΟΠΟΙΗΣΗ: Χρησιμοποιείτε μόνο μπαταρίες και φορτιστές της DEWALT.

Τοποθέτηση και αφαίρεση της μπαταρίας από το εργαλείο (εικ. 2)

ΠΡΟΕΙΔΟΠΟΙΗΣΗ: Για τη μείωση του κινδύνου τραυματισμού, κλείστε τη μονάδα και αποσυνδέστε το μηχάνημα από την πρίζα πριν την εγκατάσταση και αφαίρεση παρελκομένων, πριν τη ρύθμιση ή αλλαγή των ρυθμίσεων ή πριν την πραγματοποίηση επισκευών. Βεβαιωθείτε ότι ο διακόπτης της σκανδάλης είναι στη θέση απενεργοποίησης (OFF). Τυχόν

ΕΛΛΗΝΙΚΑ

απροσδόκητη εκκίνηση μπορεί να προκαλέσει τραυματισμό.

1. Εισάγετε τη μπαταρία (ιδ) στην υποδοχή έως ότου κλειδώσει στη θέση της.
2. Για να αφαιρέσετε τη μπαταρία, πιέστε τα δύο κουμπιά (ιζ) ταυτόχρονα και τραβήξτε την από τη θήκη.

Ρύθμιση λοξότμησης (εικ. 1)

Η γωνία λοξότμησης μπορεί να ρυθμιστεί από 0° έως 47°.

1. Χαλαρώστε τα κομβία ρύθμισης λοξότμησης (ε).
2. Ρυθμίστε τη γωνία λοξότμησης κλίνοντας το πέλμα του πριονιού (δ) έως ότου η ένδειξη καθορίσει την επιθυμητή γωνία στην κλίμακα βάρους (ζ).
3. Σφίξτε τα κομβία ρύθμισης λοξότμησης (ε).

Αντικατάσταση της λεπίδας πριονιού (εικ. 4, 5)

1. Πιέστε το κουμπί ασφάλισης (Ι).
2. Πιέστε το πριόνι βύθισης προς τα κάτω για να ακινητοποιηθεί (θέση αλλαγής λεπίδας).
3. Περιστρέψτε το μοχλό ασφάλισης (ιγ) δεξιόστροφα, έως ότου σταματήσει.
4. Πιέστε το μοχλό ασφάλισης (ιγ) προς τα κάτω και περιστρέψτε τη λεπίδα, έως ότου βρεθεί η θέση ασφάλισης.

ΣΗΜΕΙΩΣΗ: Η λεπίδα (ια) είναι τώρα ασφαλισμένη και δεν μπορεί να περιστραφεί με το χέρι.

5. Στρίψτε τη βίδα σύσφιξης λεπίδας (ιη) αριστερόστροφα για να την αφαιρέσετε.
6. Αφαιρέστε την εξωτερική φλάντζα (ιθ) και τη χρησιμοποιημένη λεπίδα (ια). Τοποθετήστε τη νέα λεπίδα στην εσωτερική φλάντζα (κ).
7. Αντικαταστήστε την εξωτερική φλάντζα (ιθ) και τη βίδα σύσφιξης λεπίδας (ιη). Στρίψτε τη βίδα δεξιόστροφα με το χέρι.

ΣΗΜΕΙΩΣΗ: Η κατεύθυνση της περιστροφής της λεπίδας του πριονιού ΠΡΕΠΕΙ να είναι η ίδια με την περιστροφή του πριονιού βύθισης.

8. Σφίξτε καλά τη βίδα σφιξίματος της λεπίδας με τη χρήση του κλειδιού Allen.

9. Γυρίστε το μοχλό ασφάλισης (ιγ) αριστερόστροφα, έως ότου σταματήσει.
10. Μετακινήστε το πριόνι βύθισης πίσω στην επάνω θέση.
11. Ωθήστε τη σκανδάλη βύθισης (α) προς τα εμπρός, για να ασφαλίσετε τη λεπίδα του πριονιού στη νέα θέση.

Ρύθμιση του μαχαιριού κοπής (εικ. 5)

Για τη σωστή ρύθμιση του μαχαιριού κοπής (κα), δείτε την εικόνα 3. Ρυθμίστε το διάκενο του μαχαιριού κοπής μετά την αλλαγή της λεπίδας του πριονιού ή όποτε είναι αναγκαίο.

1. Ακολουθήστε τα βήματα 1-4 για την αλλαγή της λεπίδας του πριονιού.
2. Χαλαρώστε τη βίδα ρύθμισης του μαχαιριού κοπής (κβ) με κλειδί Allen και ρυθμίστε το μαχαίρι κοπής όπως φαίνεται στην εικόνα 3.
3. Σφίξτε τη βίδα ρύθμισης του μαχαιριού κοπής (κβ).
4. Γυρίστε το μοχλό ασφάλισης (μ) αριστερόστροφα, έως ότου σταματήσει.
5. Επαναφέρετε το πριόνι βύθισης στην επάνω θέση.

Ρύθμιση του βάθους κοπής (εικ. 6)

Το βάθος κοπής μπορεί να ρυθμιστεί στα 0-60 mm χωρίς προσαρτημένη την οδηγό ράγα. Με προσαρτημένη την οδηγό ράγα: 0-55 mm.

1. Χαλαρώστε το κομβίο ρύθμισης βάθους (στ) και μετακινήστε το δείκτη, για να επιτύχετε το σωστό βάθος κοπής.
2. Σφίξτε το κομβίο ρύθμισης βάθους (στ).

ΣΗΜΕΙΩΣΗ: Για βέλτιστα αποτελέσματα, αφήστε τη λεπίδα του πριονιού να εξέχει από το τεμάχιο εργασίας κατά περίπου 3 mm (εικ. 5).

ΛΕΙΤΟΥΡΓΙΑ



ΠΡΟΕΙΔΟΠΟΙΗΣΗ: Πριν χρησιμοποιήσετε το πριόνι βύθισης, εξασφαλίζετε ΠΑΝΤΑ ότι δεν παρουσιάζεται βλάβη σε καμία λειτουργία!

Οδηγίες χρήσης



ΠΡΟΕΙΔΟΠΟΙΗΣΗ: Τηρείτε πάντα τις οδηγίες ασφαλείας και τους ισχύοντες κανονισμούς.

Ενεργοποίηση και απενεργοποίηση (on - off) (εικ. 1)

Πιέστε το διακόπτη on/off (β), για να ενεργοποιήσετε το πριόνι βύθισης.

Συγκράτη



ΠΡΟΕΙΔΟΠΟΙΗΣΗ:

- **ΑΣΦΑΛΙΖΕΤΕ ΠΑΝΤΑ** το τεμάχιο εργασίας με τέτοιο τρόπο ώστε να μην μπορεί να μετακινηθεί κατά τον πριονισμό.
- **ΩΘΕΙΤΕ ΠΑΝΤΑ** ο μηχανήμα προς τα εμπρός. **ΜΗΝ ΤΡΑΒΑΤΕ ΠΟΤΕ** το μηχανήμα προς τα πίσω προς εσάς.
- **ΧΡΗΣΙΜΟΠΟΙΕΙΤΕ ΠΑΝΤΑ** το πριόνι βύθισης με τα δύο σας χέρια. Βάλτε ένα χέρι στην κύρια χειρολαβή (γ) και το άλλο χέρι στην εμπρόσθια χειρολαβή (η) όπως φαίνεται στην εικόνα 7.
- **ΧΡΗΣΙΜΟΠΟΙΕΙΤΕ ΠΑΝΤΑ** το σφυγκτήρα για να διατηρήσετε σταθερά τη ράγα στο τεμάχιο εργασίας όπως φαίνεται στην εικόνα 8.
- Βεβαιωθείτε ότι το καλώδιο ρεύματος δεν βρισκείται στη διαδρομή του πριονιού.
- Κρατήστε το εργαλείο από την κύρια χειρολαβή του (γ) και την εμπρόσθια λαβή (η), για να μπορείτε να καθοδηγήσετε το πριόνι σωστά.
- Ο δείκτης κοπής (κγ) εμφανίζει τη γραμμή κοπής για κοπές σε γωνίες 0° και 47° (χωρίς την οδηγό ράγα).
- Ο δείκτης της θέσης λεπίδας (κη) δείχνει τη θέση της λεπίδας για πλήρη βύθιση.
- Για βέλτιστα αποτελέσματα, στερεώστε το τεμάχιο εργασίας με το κάτω μέρος του προς τα επάνω.

ΚΟΠΗ

1. Τοποθετήστε το μηχανήμα με το εμπρόσθιο τμήμα της βάσης του πριονιού στο τεμάχιο εργασίας.
2. Πιέστε το διακόπτη on/off, για να ενεργοποιήσετε το πριόνι βύθισης.
3. Ωθήστε το διακόπτη βύθισης (α) προς τα εμπρός, πιέστε το πριόνι προς τα κάτω, για να ρυθμίσετε το βάθος κοπής και ωθήστε το προς τα εμπρός, προς την κατεύθυνση κοπής.

ΚΟΠΕΣ ΒΥΘΙΣΗΣ



ΠΡΟΕΙΔΟΠΟΙΗΣΗ: Για να αποφύγετε τυχόν ανάκρουση, ΠΡΕΠΕΙ να τηρείτε τις ακόλουθες οδηγίες κατά την κοπή βύθισης:

- Τοποθετήστε το μηχανήμα στην οδηγό ράγα και απελευθερώστε το κομβίο προστασίας από ανάκρουση (κδ) περιστρέφοντάς το αριστερόστροφα.
- Ενεργοποιήστε το μηχανήμα και πιέστε αργά το πριόνι προς τα κάτω στο ρυθμισμένο βάθος κοπής και κατόπιν ωθήστε το προς τα εμπρός προς την κατεύθυνση κοπής. Οι δείκτες κοπής (κγ) εμφανίζουν τα απόλυτα πρόσθια και απόλυτα οπίσθια σημεία κοπής της λεπίδας του πριονιού (διάμετρος 165 mm) σε μέγιστο βάθος κοπής και με τη χρήση της οδηγού ράγας.
- Εάν λάβει χώρα ανάκρουση κατά την κοπή βύθισης, περιστρέψτε το κομβίο προστασίας από ανάκρουση (κδ) αριστερόστροφα, για να το απελευθερώσετε από τη ράγα.
- Όταν έχετε ολοκληρώσει την κοπή βύθισης, περιστρέψτε το κομβίο προστασίας από ανάκρουση (κα) δεξιόστροφα στη θέση ασφάλισης.

Σύστημα οδήγησης (εικ. 1, 7)

Οι οδηγοί ράγας, που διατίθενται σε διάφορα μήκη, επιτρέπουν καθαρές και ακριβείς κοπές και παράλληλα προστατεύουν την επιφάνεια του τεμαχίου εργασίας από τυχόν ζημιές.

ΕΛΛΗΝΙΚΑ

Το σύστημα οδηγών ραγών, σε συνδυασμό με πρόσθετα παρελκόμενα θα σας επιτρέψει να πραγματοποιήσετε κοπές με ακριβείς γωνίες, γωνιακές κοπές, καθώς επίσης να διεξάγετε εργασίες προσαρμογής.

Η ασφάλιση του τεμαχίου εργασίας με σφιγκτήρες εξασφαλίζει άριστο κράτημα και ασφάλεια κατά την εργασία.

Η απόσταση (διάκενο) οδήγησης του πριονιού βύθισης πρέπει να είναι πολύ μικρή για βέλτιστα αποτελέσματα κοπής και μπορεί να ρυθμιστεί με τους δύο ρυθμιστές ραγών (ι).

1. Απελευθερώστε τη βίδα εντός του ρυθμιστή ράγας, για να ρυθμίσετε την απόσταση (διάκενο).
2. Ρυθμίστε το κομβίο, έως ότου το πριόνι ασφαλίσει στη ράγα.
3. Περιστρέψτε το κομβίο προς τα πίσω, έως ότου το πριόνι ολισθαίνει εύκολα.
4. Κρατήστε το ρυθμιστή ράγας στη θέση του και ασφαλίστε ξανά τη βίδα.

ΣΗΜΕΙΩΣΗ: ΠΑΝΤΑ να επαναρυθμίζετε το σύστημα, όταν το χρησιμοποιείτε με άλλες ράγες.

ΠΡΟΦΥΛΑΚΤΗΡΑΣ ΘΡΑΥΣΜΑΤΩΝ

Η οδηγός ράγα διαθέτει προφυλακτήρα θραυσμάτων, ο οποίος πρέπει να κοπεί στο κατάλληλο μέγεθος πριν από την πρώτη χρήση:

ΣΗΜΑΝΤΙΚΟ: Διαβάστε και ακολουθείτε ΠΑΝΤΑ τις οδηγίες του συστήματος οδηγού, προτού κόψετε τον προφυλακτήρα θραυσμάτων.

1. Ρυθμίστε την ταχύτητα του πριονιού βύθισης στο επίπεδο 5.
2. Τοποθετήστε την οδηγό ράγα σε ένα δοκιμαστικό κομμάτι ξύλου.
3. Ρυθμίστε το πριόνι βύθισης σε βάθος κοπής 5 mm.
4. Τοποθετήστε το πριόνι στο πίσω άκρο της οδηγού ράγας.
5. Ανοίξτε το πριόνι, πιέστε το προς τα κάτω στο ρυθμισμένο βάθος κοπής και κόψτε τον προφυλακτήρα θραυσμάτων σε ολόκληρο το μήκος του με μία κίνηση. Το άκρο του προφυλακτήρα θραυσμάτων αντιστοιχεί τώρα ακριβώς στο άκρο κοπής της λεπίδας.



ΠΡΟΕΙΔΟΠΟΙΗΣΗ: Για μείωση του κινδύνου τραυματισμού, ασφαλίστε **ΠΑΝΤΑ** την οδηγό ράγα (κοτ) με ένα σφιγκτήρα (κζ).

Κοπή πόρτας (εικ. 9)

1. Τοποθετήστε το πριόνι βύθισης με τον εξωτερικό προφυλακτήρα (κε) σε καθαρό, επίπεδο δάπεδο.
2. Πιέστε το πέλμα (δ) με την εμπρόσθια πλευρά στην πόρτα έως το σημείο παύσης (στοπ) του ρυθμισμένου βάθους.

Εκβολή σκόνης (εικ. 1)

Το εργαλείο σας διαθέτει έξοδο εξαγωγής σκόνης (θ).



ΠΡΟΕΙΔΟΠΟΙΗΣΗ: ΣΥΝΑΕΤΕ ΠΑΝΤΑ το πριόνι βύθισης σε μια συσκευή εξαγωγής σκόνης.



ΠΡΟΕΙΔΟΠΟΙΗΣΗ: ΧΡΗΣΙΜΟΠΟΙΕΙΤΕ ΠΑΝΤΑ use a dust extraction device designed inima συσκευή εξαγωγής σκόνης σχεδιασμένη σύμφωνα με τους σχετικούς κανονισμούς που αφορούν τις εκπομπές σκόνης.

ΒΑΚΙΜ

DEWALT elektrikli aletiniz uzun süre boyunca minimum bakımla çalışmak üzere tasarlanmıştır. Aletin uzun süre boyunca verimli bir şekilde çalışması, uygun bakımın ve düzenli temizliğin yapılmasına bağlıdır.



UYARI: Yaralanma riskini azaltmak için, aksesuarları takıp çıkarmadan önce ayarlama yapmadan veya ayarları değiştirmeden önce veya tamir etmeye başlamadan önce iinitiyi kapatın ve makinenin güç kaynağı bağlantısını kesin. Tetikleme anahtarının KAPALI konumda olduğundan emin olun. Aletin yanlışlıkla çalışması yaralanmaya sebep olabilir.



UYARI: Bıçkı diski aşınmışsa bunu yeni keskin bir disk ile değiştirin.



Yağlama

Bu elektrikli aletin ilave yağlanmasına gerek yoktur.



Temizleme



UYARI: Havalandırma deliklerinde ve etrafında toz toplanması halinde bu tozu ve kiri kuru hava kullanarak ana gövdeden uzaklaştırın. Bu işlemi gerçekleştirirken onaylı bir göz koruması ve onaylı toz maskesi takın.



UYARI: Aletin metalik olmayan parçalarını temizlemek için asla çözücü veya başka sert kimyasal kullanmayın. Bu kimyasallar bu parçalarda kullanılan malzemeleri güçsüzeleştirir. Yalnızca su ve yumuşak sabunla nemlendirilmiş bir bez kullanın. Aletin içine herhangi bir sıvının girmesine izin vermeyin; aletin herhangi bir parçasını bir sıvı içine daldırmayın.

Opsiyonel aksesuarlar



UYARI: DEWALT tarafından verilenlerin dışındaki aksesuarlar bu ürün üzerinde test edilmediğinden, söz konusu aksesuarların bu aletle birlikte kullanılması tehlikeli olabilir. Yaralanma riskini azaltmak için, bu aletle birlikte sadece DEWALT tarafından tavsiye edilen aksesuarlar kullanılmalıdır.

DEWALT saplama bıçkınız için özel olarak tasarlanmış olan bıçkı disklerine sahiptir.

Uygun aksesuarlarla ilgili daha fazla bilgi almak için satıcınızla görüşün.

Çevrenin korunması



Ayrı toplama. Bu ürün normal evsel atıklarla birlikte imha edilmemelidir.

Herhangi bir zamanda DEWALT ürününüzü değiştirmek isterseniz ya da artık işinize yaramıyorsa, normal evsel atıklarla birlikte atmayın. Bu ürünü ayrı toplama için ayırın.



Kullanılmış ürünlerin ayrı toplanması ve paketlenmesi malzemelerin geri kazanım yoluyla tekrar kullanılmasını sağlamaktadır. Geri kazanılan malzemelerin tekrar kullanılması çevre kirliliğinin önlenmesine yardımcı olur ve ham madde talebini azaltır.

Yerel düzenlemeler kapsamında elektrikli ürünlerin evsel atıklardan ayrı olarak belediyenin atık sahalarında toplanması veya yeni bir ürün aldığınızda satıcı tarafından geri alınması öngörülebilmektedir.

DEWALT, kullanma süreleri sona eren DEWALT ürünlerinin toplanması ve geri kazanımı için bir imkan sunmaktadır. Bu hizmetten yararlanmak için, lütfen ürününüzü bizim adımıza toplama işlemi yapan bir yetkili servise götürün.

Bu kılavuzda belirtilen adresteki yerel DEWALT ofisi ile irtibata geçerek size en yakın yetkili servisin yerini öğrenebilirsiniz. Alternatif olarak, yetkili DEWALT tamir acentelerinin listesi ve satış sonrası servis ve bağlantıların tam ayrıntıları İnternette www.2helpU.com adresinde mevcuttur.



Şarj Edilebilir Pil Takımı

Bu uzun ömürlü pil takımı, daha önce kolayca yapılan işlerde yeterince güç üretemeyecek duruma geldiğinde şarj edilmelidir. Pil takımının teknik ömrünün tamamlanmasından sonra, çevre unsuruna dikkat ederek imha işlemi yapın:

- Pil takımını tam olarak aşağıya doğru çekin ve aletten çıkarın.
- Li-Ion, NiCd ve NiMH piller geri dönüşümlüdür. Bunları satıcınıza veya bir yerel geri dönüşüm istasyonuna götürün. Toplanan pil takımları uygun biçimde yeniden değerlendirilecek veya imha edilecektir.

GARANTİ**• 30 GÜNLÜK RİKSİZ
MEMNUNİYET GARANTİSİ •**

DEWALT aletinizin performansından tam olarak memnun kalmazsanız, satın almanızdan sonra 30 gün içinde satın aldığımız yere iade ederek parasını geri alabilir veya başka aletle değiştirebilirsiniz. Satın alındığına dair bir kanıtın ibraz edilmesi zorunludur.

**• BİR YILLIK ÜCRETSİZ SERVİS
SÖZLEŞMESİ •**

Satın alma tarihinden itibaren 12 aylık süre içinde DEWALT aletiniz için bakım veya servis hizmetine ihtiyaç duymanız halinde, bu hizmetler ücretsiz olarak bir DEWALT tamir acentesi tarafından yapılacaktır. Satın alındığına dair bir kanıtın ibraz edilmesi zorunludur. Bu hizmet Elektrikli Aletlerin işçilik ve yedek parça maliyetlerini de içerir. Aksesuarlar hariçtir.

• BİR YILLIK TAM GARANTİ •

DEWALT ürününüzün satın alma tarihinden itibaren 12 aylık süre içinde kusurlu malzeme veya işçilik nedeniyle arıza yapması halinde, bütün kusurlu parçaları ücretsiz olarak değiştirmeyi veya karar yetkisi bize ait olmak üzere üniteyi ücretsiz olarak değiştirmeyi aşağıdaki şartlara tabi olarak garanti ederiz:

- Ürünün hatalı kullanılmamış olması.
- Yetkisi olmayan kişilerce tamir girişiminde bulunulmamış olması.
- Satın alma tarihine ilişkin belgenin ibraz edilmesi. Bu garanti fazladan bir avantaj olarak sunulmaktadır ve tüketicilerin yasal haklarına ilavedir.

En yakındaki DEWALT yetkili tamir acentesinin yerini öğrenmek için, bu kılavuzun arkasındaki uygun telefon numarasını kullanınız. Alternatif olarak, yetkili DEWALT tamir acentelerinin listesi ve satış sonrası servis ve bağlantıların tam ayrıntıları şu internet adresinde mevcuttur: **www.2helpU.com**.

Belgique et Luxembourg België en Luxemburg	Black & Decker - DEWALT Nieuwlandlaan 7, IZ Aarschot B156 B-3200 Aarschot	Tel: +32 (0)015 - 15 47 9211 Fax: +32 (0)015 - 15 47 9210 www.dewalt.be
Danmark	DEWALT Sluseholmen 2-4 2450 København SV	Tlf: 70201511 Fax: 70224910 www.dewalt.dk
Deutschland	DEWALT Richard-Klinger-Straße 65510 Idstein	Tel: 06126-21-1 Fax: 06126-21-2770 www.dewalt.de
Ελλάς	Black & Decker (Hellas) S.A. Στράβωνος 7 & Βουλιαγμένης 159 Γλυφάδα 16674, Αθήνα	Τηλ: (01) 8981-616 Φαξ: (01) 8983-570 Service: (01) 8982-630
España	DEWALT Parque de Negocios "Mas Blau" Edificio Muntadas, c/Bergadá, 1, Of. A6 08820 El Prat de Llobregat (Barcelona)	Tel: 934 797 400 Fax: 934 797 439
France	DEWALT Le Paisy BP 21, 69571 Dardilly Cedex	Tel: 472 20 39 72 Fax: 472 20 39 02 www.dewalt.fr
Schweiz Suisse Svizzera	DEWALT In der Luberzen 40 8902 Urdorf	Tel: 01 - 730 67 47 Fax: 01 - 730 70 67 www.dewalt.ch
Ireland	DEWALT Calpe House Rock Hill Black Rock, Co. Dublin	Tel: 00353-2781800 Fax: 00353-2781811 www.dewalt.ie
Italia	DEWALT Viale Elvezia 2 20052 Monza (Mi)	Tel: 800-014353 Fax: 039-2387592 www.dewalt.it
Nederlands	Black & Decker - DEWALT Joulehof 12 4600 AB Bergen Op Zoom	Tel: 0164 283000 Fax: 0164 283100 www.dewalt.nl
Norge	DEWALT Postboks 4814, Nydalen 0422 Oslo	Tel: 22 90 99 00 Fax: 22 90 99 01 www.dewalt.no
Österreich	DEWALT Werkzeugevertriebs GmbH Erlaaerstraße 165, Postfach 320,1231 Wien	Tel: 01 - 66116 - 0 Fax: 01 - 66116 - 14 www.dewalt.at
Portugal	DEWALT Rua Egas Moniz 173 João do Estoril, 2766-651 Estoril	Tel: 214 66 75 00 Fax: 214 66 75 75
Suomi	DEWALT Oy Tekniikantie 12 02150 Espoo, Finland	Puh: 010 400 430 Faksi: 0800 411 340 www.dewalt.fi
	DEWALT Oy Teknikvägen 12 02150 Esbo, Finland	Tel: 010 400 430 Fax: 0800 411 340 www.dewalt.fi
Sverige	DEWALT Box 94 431 22 Mölndal	Tel: 031 68 61 00 Fax: 031 68 60 08 www.dewalt.se
Türkiye	Merkez Servis Defterdar Mah.Savaklar Cad.No:15 34050 Edirnekapi, Eyüp - Istanbul	Tel: 0212 533 52 55 Faks: 0212 533 10 05
United Kingdom	DEWALT 210 Bath Road Slough, Berks SL1 3YD	Tel: 01753-56 70 55 Fax: 01753-57 21 12 www.dewalt.co.uk