

**DEWALT**<sup>®</sup>  
**XR LI-ION**

[www.DEWALT.com](http://www.DEWALT.com)

**DCG412**  
**DCG422**

---

<b>Dansk</b> ( <i>oversat fra original brugsvejledning</i> )	<b>4</b>
<b>Deutsch</b> ( <i>übersetzt von den Originalanweisungen</i> )	<b>26</b>
<b>English</b> ( <i>original instructions</i> )	<b>50</b>
<b>Español</b> ( <i>traducido de las instrucciones originales</i> )	<b>71</b>
<b>Français</b> ( <i>traduction de la notice d'instructions originale</i> )	<b>95</b>
<b>Italiano</b> ( <i>tradotto dalle istruzioni originali</i> )	<b>119</b>
<b>Nederlands</b> ( <i>vertaald vanuit de originele instructies</i> )	<b>142</b>
<b>Norsk</b> ( <i>oversatt fra de originale instruksjonene</i> )	<b>166</b>
<b>Português</b> ( <i>traduzido das instruções originais</i> )	<b>187</b>
<b>Suomi</b> ( <i>käännetty alkuperäisestä käyttöohjeesta</i> )	<b>212</b>
<b>Svenska</b> ( <i>översatt från de ursprungliga instruktionerna</i> )	<b>233</b>
<b>Türkçe</b> ( <i>orijinal talimatlardan çevrilmiştir</i> )	<b>255</b>
<b>Ελληνικά</b> ( <i>μετάφραση από τις πρωτότυπες οδηγίες</i> )	<b>278</b>

---



Figure 1

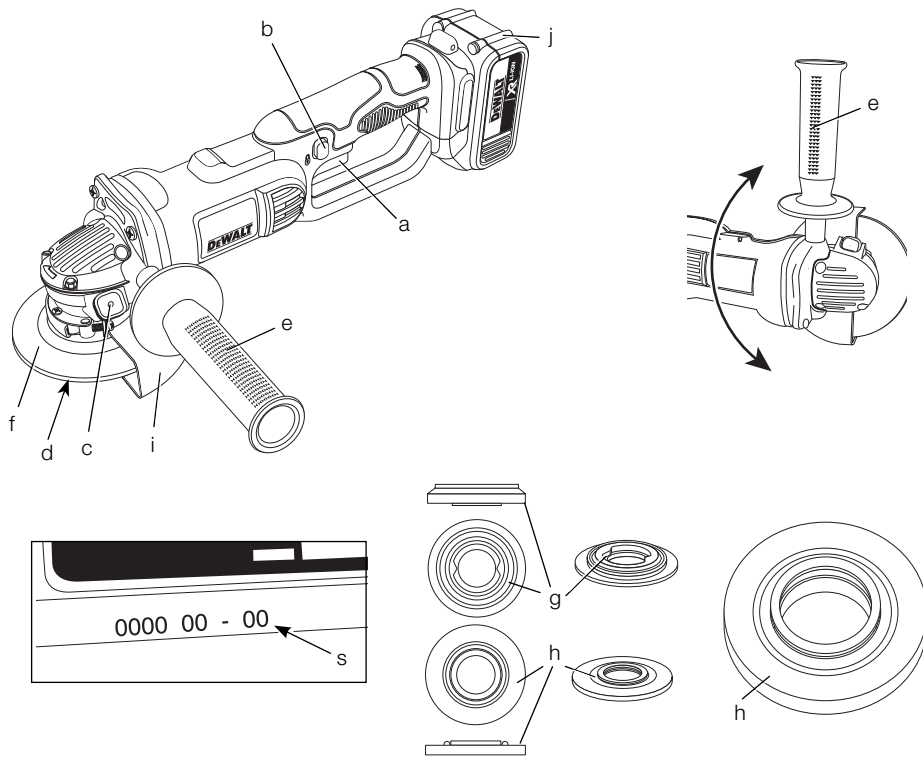

Figure 2

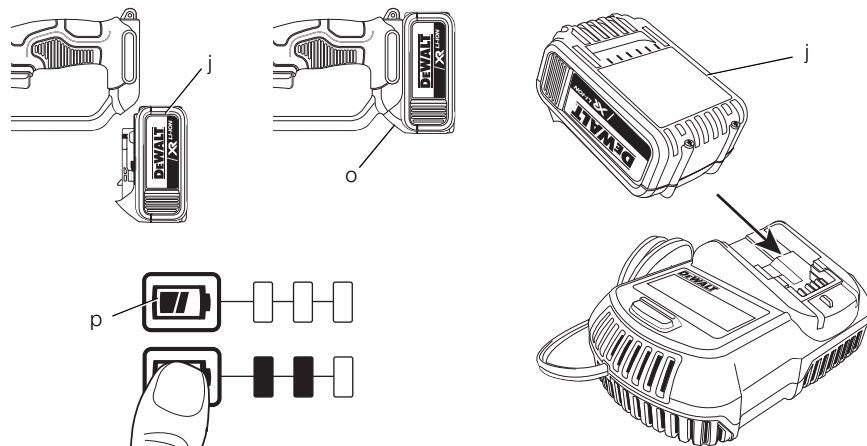

Figure 3

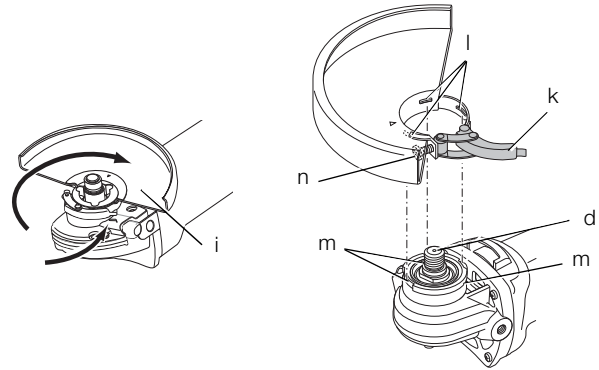

Figure 4

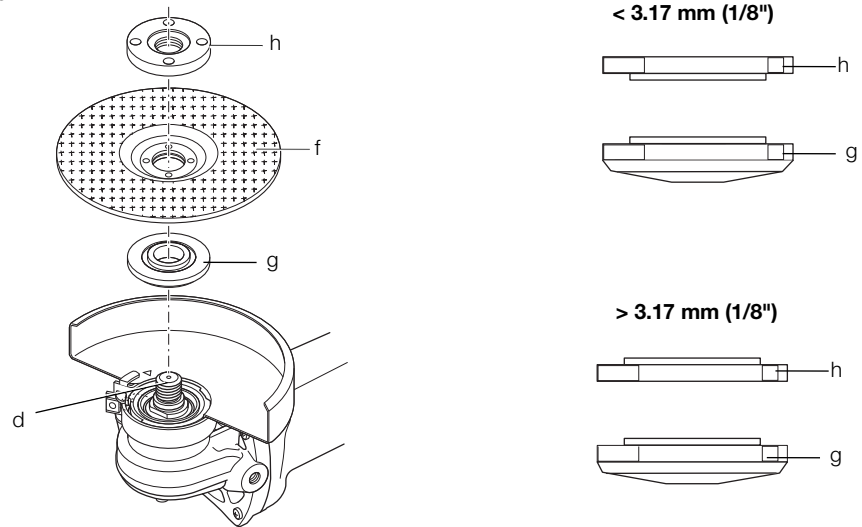

Figure 5

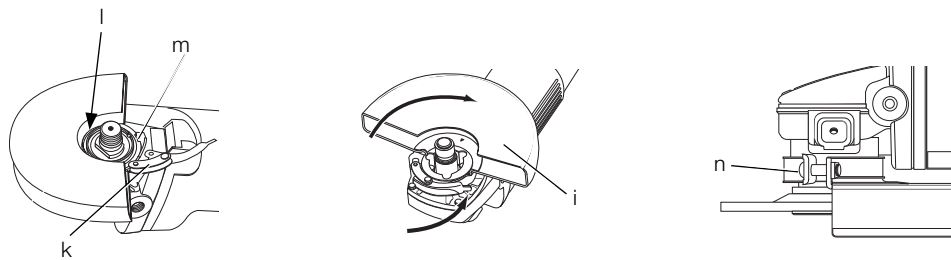

Figure 6

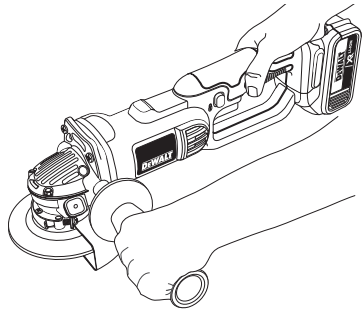
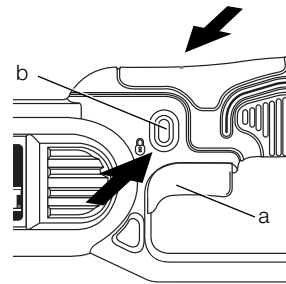

Figure 7



# LEDNINGSFRI SLIBEMASKINE

## DCG412, DCG422

### Tillykke!

Du har valgt et DEWALT-værktøj. Mange års erfaring, ihærdig produktudvikling og innovation gør DEWALT én af de mest pålidelige partnere for professionelle brugere af elværktøj.

### Tekniske data

		DCG412	DCG422
Spænding	$V_{DC}$	18	14,4
Type		1	1
Effektforbrug	W	405	350
Tomgangshastighed/ nominel hastighed	$\text{min}^{-1}$	7000	5000
Hjuldiameter	mm	125	125
Spindeldiameter		M14	M14
Spindellængde	mm	16	16
Vægt (uden batteripakke)	kg	2,2*	2,2*

\* vægt inkluderer sidehåndtag og beskyttelseskærm

$L_{PA}$ (lydtryk)	dB(A)	87	84
$K_{PA}$ (lydtrykussikkerhed)	dB(A)	5	3
$L_{WA}$ (lydeffekt)	dB(A)	98	95
$K_{WA}$ (usikkerhed lydeffekt)	dB(A)	5	3

Samlet vibrationsværdi (triaxvektorsum) bestemt i henhold til EN 60745:

		DCG412	DCG422
Vibrationsemissionsværdi $a_{11}$ overfladeslibning			
$a_{11,AG} =$	$\text{m/s}^2$	6,0	4,7
Usikkerhed K =	$\text{m/s}^2$	1,5	1,5

Batteripakke		DCB140	DCB141	DCB142	DCB143	DCB180	DCB181	DCB182	DCB183
Batteritype		Li-Ion	Li-Ion	Li-Ion	Li-Ion	Li-Ion	Li-Ion	Li-Ion	Li-Ion
Spænding	$V_{DC}$	14,4	14,4	14,4	14,4	18	18	18	18
Ydeevne	$A_{11}$	3,0	1,5	4,0	2,0	3,0	1,5	4,0	2,0
Vægt	kg	0,53	0,30	0,54	0,30	0,64	0,35	0,61	0,40

Oplader		DCB105			
Netspænding	$V_{AC}$	230 V			
Batteritype		Li-Ion			
Ca. opladningstid	min	30 (1,5 Ah batteripakkes)	45 (2,0 Ah batteripakkes)	55 (3,0 Ah batteripakkes)	70 (4,0 Ah batteripakkes)
Vægt	kg	0,49			

**BEMÆRK:** Opgaver som fx afskæringer eller børstning kan have forskellige vibrationsemissioner.

Vibrationsemissionsniveauet, der er angivet i dette vejledningsark, er målt i overensstemmelse med en standardiseret test, der er angivet i EN 60745 og kan anvendes til at sammenligne et værktøj med et andet. Det kan anvendes til en foreløbig eksponeringsvurdering.



**ADVARSEL:** Det angivne vibrationsemissionsniveau repræsenterer værktøjets hovedanvendelsesområder. Hvis værktøjet anvendes til andre formål, med andet tilbehør eller vedligeholdes dårligt, kan vibrationsemissionen imidlertid variere. Det kan forøge eksponeringsniveauet over den samlede arbejdsperiode markant.

Et estimat af eksponeringsniveauet for vibration bør også tage højde for de gange, værktøjet slukkes, eller når det kører men ikke bruges til at arbejde. Det kan mindske eksponeringsniveauet over den samlede arbejdsperiode markant.

Identificér yderligere sikkerhedsforanstaltninger for at beskytte operatøren mod vibrationens effekter, som **FEKS**: vedligehold værktøjet og tilbehøret, hold hænderne varme, organisation af arbejdsmonstre

## Sikringer

Europa 230 V værktøj 10 ampere, strømforsyning

## Definitioner: Sikkerhedsråd

Nedenstående definitioner beskriver sikkerhedsniveauet for hvert signalord. Læs vejledningen og læg mærke til disse symboler.



**FARE:** Angiver en overhængende farlig situation, der - hvis den ikke undgås - **kan** resultere i **døden eller alvorlige kvæstelser**.



**ADVARSEL:** Angiver en mulig farlig situation, der - hvis den ikke undgås - **kan** resultere i **døden eller alvorlige kvæstelser**.



**FORSIGTIG:** Angiver en mulig farlig situation, der - hvis den ikke undgås - **kan** resultere i **mindre eller moderat personskade**.

**BEMÆRK:** Angiver en handling, der **ikke er forbundet med personskade**, men som **kan** resultere i **produktskade**.



Betyder fare for elektrisk stød.



Betyder risiko for brand.

## EF-overensstemmelseserklæring

## MASKINDIREKTIV



DCG412, DCG422

DEWALT erklærer, at produkterne beskrevet under **Tekniske data** er udformet i overensstemmelse med: 2006/42/EF, EN 60745-1, EN 60745-2-3.

Disse produkter overholder også direktivet 2004/108/EF og 2011/65/EU. Kontakt DEWALT på følgende adresse for yderligere oplysninger eller se bagsiden af manualen.

Undertegnede er ansvarlig for kompilering af den tekniske fil og udsteder denne erklæring på vegne af DEWALT.

Horst Grossmann  
Vicepræsident for Maskinteknik og Produktudvikling  
DEWALT, Richard-Klinger-Straße 11,  
D-65510, Idstein, Tyskland  
01.01.2013



**ADVARSEL:** For at reducere risikoen for personskade bør du læse betjeningsvejledningen.

## Generelle sikkerhedsadvarsler for elværktøjer



**ADVARSEL! Læs alle sikkerhedsadvarsler og alle instruktioner.** Manglende overholdelse af advarsler og instruktioner kan medføre elektrisk stød, brand og/eller alvorlig personskade.

## GEM ALLE ADVARSLER OG INSTRUKTIONER TIL SENERE BRUG

Termen "elværktøj" i advarslerne refererer til dit elektroniske (ledning) eller batteribetjente (trådløse) elværktøj.

## 1) SIKKERHED I ARBEJDSOMRÅDET

- Sørg for, at arbejdsområdet er rent og godt oplyst.** Rodede eller mørke områder giver anledning til ulykker.
- Undlad at benytte elektrisk værktøj i en eksplosionsfarlig atmosfære, som f.eks. ved tilstedeværelsen af brændbare væsker, gasser eller støv.** Elværktøj danner gnister, der kan antænde støv eller dampe.
- Hold børn og omkringstående på afstand, når der anvendes elektrisk værktøj.** Distractioner kan medføre, at du mister kontrollen.

## 2) ELEKTRISK SIKKERHED

- Stik på elektrisk værktøj skal passe til stikkontakten. Stikket må aldrig modificeres på nogen måde. Undlad at bruge adapterstik sammen med jordforbundet elektrisk værktøj.** Umodificerede stik og dertil passende stikkontakter reducerer risikoen for elektrisk stød.

## DANSK

- b) **Undgå kropskontakt med jordforbundne overflader, såsom rør, radiatorer, komfurer og køleskabe.** Der er øget risiko for elektrisk stød, hvis din krop er jordforbundet.
- c) **Undlad at udsætte elektrisk værktøj for regn eller våde forhold.** Hvis der trænger vand ind i et elektrisk værktøj, øges risikoen for elektrisk stød.
- d) **Undlad at udsætte ledningen for overlast. Brug aldrig ledningen til at bære, trække værktøjet eller trække det ud af stikkontakten. Hold ledningen borte fra varme, olie, skarpe kanter og bevægelige dele.** Beskadigede eller sammenfiltrede ledninger øger risikoen for elektrisk stød.
- e) **Når elektrisk værktøj benyttes udendørs, skal der anvendes en forlængerledning, som er egnet til udendørs brug.** Brug af en ledning, der er egnet til udendørs brug, reducerer risikoen for elektrisk stød.
- f) **Hvis det ikke kan undgås at betjene et elektrisk værktøj i et fugtigt område, benyt en strømforsyning, der er beskyttet af en fejlstrømsafbryder.** Ved at benytte en fejlstrømsafbryder reduceres risikoen for elektrisk stød.
- f) **Bær hensigtsmæssig påklædning. Bær ikke løst tøj eller smykker. Hold dit hår, tøj og handsker væk fra bevægelige dele.** Løstsiddende tøj, smykker eller langt hår kan blive fanget i bevægelige dele.
- g) **Hvis der anvendes støvudsugnings- eller støvopsamlingsudstyr, skal dette tilsluttes og anvendes rigtigt.** Anvendelse af støvopsamlingsudstyr kan begrænse farer forårsaget af støv.

### 4) ANVENDELSE OG VEDLIGEHOLDELSE AF ELEKTRISK VÆRKTØJ

- a) **Undlad at bruge magt over for det elektriske værktøj. Brug det værktøj, der er bedst egnet til det arbejde, der skal udføres.** Værktøjet vil klare opgaven bedre og mere sikkert med den ydelse, som det er beregnet til.
  - b) **Undlad at benytte elektrisk værktøj, hvis kontakten ikke tænder og slukker for det.** Alt elektrisk værktøj, der ikke kan kontrolleres med kontakten, er farligt og skal repareres.
  - c) **Træk stikket ud af stikkontakten og/eller batterienheden fra det elektriske værktøj, før det elektriske værktøj justeres, dets tilbehør udskiftes, eller det stilles til opbevaring.** Sådanne forebyggende sikkerhedsforanstaltninger mindsker risikoen for, at værktøjet startes utilsigtet.
  - d) **Opbevar elektrisk værktøj uden for rækkevidde af børn, og tillad ikke personer, som ikke er bekendt med dette elektriske værktøj eller disse instruktioner, at betjene værktøjet.** Elektrisk værktøj er farligt i hænderne på personer, som ikke er instrueret i brugen deraf.
  - e) **Vedligeholdelse af elektrisk værktøj. Undersøg om bevægelige dele sidder skævt, binder eller er gået itu såvel som andre forhold, der kan påvirke betjeningen af værktøjet. Hvis det elektriske værktøj er beskadiget, skal det repareres før brug.** Mange ulykker er forårsaget af dårligt vedligeholdt værktøj.
  - f) **Hold skæreværktøj skarpe og rene.** Ordentligt vedligeholdt skæreværktøj med skarpe skærekanter har mindre tilbøjelighed til at binde og er lettere at styre.
  - g) **Brug elektrisk værktøj, tilbehør, bor, osv. i overensstemmelse med disse instruktioner, idet der tages hensyn til arbejdsforholdene og den opgave, som skal udføres.** Brug af elektrisk værktøj til andre opgaver end dem, det er beregnet til, kan resultere i en farlig situation.
- ### 3) PERSONLIG SIKKERHED
- a) **Vær opmærksom, pas på hvad du foretager dig, og brug sund fornuft, når du benytter et elektrisk værktøj. Betjen ikke værktøjet, hvis du er træt, påvirket af narkotika, alkohol eller medicin.** Et øjeblik uopmærksomhed under anvendelse af et elektrisk værktøj kan forårsage alvorlig personskade.
  - b) **Brug personligt sikkerhedsudstyr. Bær altid beskyttelsesbriller.** Sikkerhedsudstyr, såsom støvmaske, skridsikre sikkerhedssko, sikkerhedshjelm eller høreværn, brugt når omstændighederne foreskriver det, reducerer omfanget af personskader.
  - c) **Undgå utilsigtet start. Sørg for, at der er slukket for kontakten, inden værktøjet tilsluttes en strømkilde og/eller batterienhed, samles op eller bæres.** Når elektrisk værktøj bæres med fingeren på kontakten eller tilsluttes, når kontakten er tændt, giver det anledning til ulykker.
  - d) **Fjern eventuelle justerings- eller skruenøgler, før det elektriske værktøj startes.** En skruenøgle eller anden nøgle, der bliver siddende på en roterende del af elektrisk værktøj, kan give anledning til personskade.
  - e) **Undlad at række for langt. Hold hele tiden en god fodstilling og balance.** Dette giver bedre kontrol af det elektriske værktøj, når uventede situationer opstår.

**5) ANVENDELSE OG VEDLIGEHOLDELSE AF BATTERI**

- a) **Må kun genoplades med den oplader, som er angivet af fabrikanten.** En oplader, der er beregnet til en bestemt type batteripakke, kan udgøre en brandrisiko, hvis den bruges med en anden type batteripakke.
- b) **Brug kun elektrisk værktøj med de batteripakker, der er beregnet til hver enkelt type.** Brug af andre batteripakker kan skabe risiko for personskade og brand.
- c) **Når en batteripakke ikke er i brug, skal den holdes borte fra andre metalgenstande, såsom papirclips, mønter, nøgler, søm, skruer og andre små metalgenstande, der kan danne forbindelse mellem to elektriske kontaktflader.** Kortslutninger mellem batterikontakter kan forårsage forbrænding eller brand.
- d) **Hvis en batteripakke udsættes for overlast, kan der sive væske ud. Undgå kontakt. Hvis væsken berøres ved et tilfælde, skal der skylles med masser af vand. Hvis der kommer væske i øjnene, skal der desuden søges lægehjælp.** Batterivæske kan forårsage irritation eller forbrænding.

**6) SERVICE**

- a) **Elektrisk værktøj skal serviceres af en kvalificeret servicetekniker, som udelukkende benytter identiske reservedele.** Derved sikres det, at værktøjets driftssikkerhed opretholdes.

**YDERLIGERE SPECIFIKKE SIKKERHEDSREGLER****Sikkerhedsinstruktioner til al brug**

- a) **Denne værktøjsmaskine er beregnet til at fungere som en slibemaskine, stålborste eller afstikkerværktøj.** Læs alle sikkerhedsadvarsler, instruktioner, illustrationer og specifikationer, der følger med dette elværktøj. Manglende overholdelse af alle nedenstående instruktioner kan medføre elektrisk stød, brand og/eller alvorlig personskade.
- b) **Det anbefales ikke at slibe eller polere med dette el-værktøj.** Anden brug end den, elværktøjet er fremstillet til, kan udgøre en fare og forårsage personskade.
- c) **Anvend ikke tilbehør, der ikke er specielt designet til værktøjet og anbefalet af producenten.** Blot fordi tilbehøret kan påsættes værktøjet, garanterer det ikke sikker betjening.
- d) **Tilbehørets nominelle hastighed skal mindst svare til den maksimale hastighed, der er markeret på elværktøjet.** Tilbehør, der kører hurtigere end dets nominelle hastighed, kan gå itu og flyve væk.
- e) **Tilbehørets udvendige diameter og tykkelse skal være inden for elværktøjets kapacitetsvurdering.** Tilbehør af ukorrekt størrelse kan ikke opbevares eller kontrolleres korrekt.
- f) **Dornstørrelsen på hjul, flanger, støttepuder eller andet tilbehør skal passe i værktøjets spindel.** Tilbehør med spændehuller, der ikke passer elværktøjets monterede hardware, vil køre ud af balance, vibrere for meget og kan forårsage mangel på kontrol.
- g) **Anvend ikke beskadiget tilbehør. Før brug af tilbehør undersøges f.eks. slibehjul for skår og revner, støttepuder for revner eller slid og stålborste for løse eller revnede tråde.** Hvis elværktøjet eller tilbehøret tabes, bør det undersøges for skade, eller der bør monteres ubeskadiget tilbehør. Efter undersøgelse og montering af tilbehør placeres du og tilskuere væk fra tilbehørets rotationsplan, og elværktøjet køres ved maksimal tomgangshastighed i et minut. Beskadiget tilbehør vil normalt gå i stykker under denne testkørsel.
- h) **Anvend personligt beskyttelsesudstyr. Afhængig af brugen bør du anvende ansigtsskærm eller sikkerhedsbriller.** Hvis det er nødvendigt, skal du anvende støvmaske, hørebekyttelse, handsker og et arbejdsforklæde, der kan modstå småt slibemateriale eller arbejdsemnefragmenter. Øjenbeskyttelsen skal kunne stoppe flyvende fremmedlegemer, der opstår som følge af de forskellige betjening. Støvmasken eller åndedrætsværnet skal kunne filtrere partikler, der frembringes som følge af din betjening. Forlænget eksponering for høj, intens støj kan forårsage høreskader.
- i) **Sørg for, at tilskuere står i en sikker afstand fra arbejdsområdet. Folk, der befinder sig i arbejdsområdet, skal anvende personligt beskyttelsesudstyr.** Fragmenter af arbejdsemnet eller ødelagt tilbehør kan flyve afsted og forårsage skade uden for det umiddelbare arbejdsområde.

- j) **Hold kun elværktøjet på de isolerede håndtagsflader, når der skal saves i emner, hvor skæreværktøjet kan berøre skjulte ledninger eller sit eget kabel.** Kommer skæreværktøjet i kontakt med en strømførende ledning, kan blotlagte metaldele på el-værktøjet gøres strømførende og give stød til brugeren.
- k) **Placer ledningen væk fra det roterende tilbehør.** Hvis du mister kontrollen, kan ledningen blive skåret eller fastklemt, og din hånd eller arm kan trækkes ind i det roterende tilbehør.
- l) **Læg aldrig værktøjet fra dig, før tilbehøret er helt stoppet.** Det roterende tilbehør kan gribe fast i overfladen, og du kan miste kontrollen over elværktøjet.
- m) **Start ikke elværktøjet, mens du bærer det på dig.** Utilsigtet kontakt med det roterende tilbehør kan hænge fast i dit tøj og efterfølgende ind i huden.
- n) **Rengør værktøjets lufthuller med jævne mellemrum.** Motorens ventilator vil trække støv ind i kabinettet, og for megen akkumulering af metalstykker kan udgøre en elektrisk fare.
- o) **Betjen ikke elværktøjet nær brændbare materialer.** Gnister kan antænde disse materialer.
- p) **Anvend ikke tilbehør, der kræver kølevæske.** Brug af vand eller anden kølevæske kan resultere i livsfarligt elektrisk stød.
- q) **Brug ikke type 11 (konisk kopskive) hjul på dette værktøj.** Anvendelse af uhensigtsmæssigt tilbehør kan forårsage personskader.
- r) **Anvend altid sidehåndtag. Spænd håndtaget sikkert.** Sidehåndtaget skal altid bruges for hele tiden at opretholde kontrol over værktøjet.

## YDERLIGERE SIKKERHEDSINSTRUKTIONER TIL AL BRUG

### Årsager til og undgåelse af tilbageslag

Tilbageslag er en pludselig reaktion på et fastklemt eller blokeret slibehjul, støttepude, børste eller andet tilbehør. Fastklemmelse eller blokering forårsager hurtig blokering af det roterende tilbehør, der gør, at det ukontrollerede elværktøj kører i modsat retning af tilbehørets rotation på det sted, det er fastkørt.

F.eks. hvis et slibehjul er fastklemt eller blokeret af arbejdsemnet, kan kanten af hjulet, der er på vej ind i det spidse punkt, grave sig ind i overfladen på materialet og forårsage, at hjulet arbejder sig ud eller falder ud. Hjulet kan enten gå imod eller væk fra operatøren, afhængigt af hjulets bevægelsesretning ved fastklemmelsepunktet. Slibehjul kan også gå i stykker under disse forhold.

Et tilbageslag opstår som følge af forkert brug eller ved misbrug af værktøjet. Det kan undgås ved at følge nedenstående **FORHOLDSREGLER**:

- a) **Hold godt fast på værktøjet og placer kroppen og armen således, at du kan modstå styrken fra et tilbageslag. Anvend altid ekstrahåndtaget, hvis det medfølger, for maksimal kontrol over tilbageslag eller momentreaktion under opstart.** Operatøren kan kontrollere momentreaktionen eller tilbageslagets styrke, hvis der tages korrekte forholdsregler.
- b) **Placer aldrig hånden i nærheden af det roterende tilbehør.** Tilbehøret kan slå tilbage over din hånd.
- c) **Placer ikke kroppen i det område, hvor værktøjet kan bevæge sig, hvis der opstår et tilbageslag.** Tilbageslag vil drive værktøjet frem i den modsatte retning af hjulets bevægelse ved blokeringspunktet.
- d) **Vær særlig forsigtig, når du arbejder med hjørner, skarpe kanter osv. Undgå at bump eller blokere tilbehøret.** Hjørner, skarpe kanter eller bump har en tendens til at blokere det roterende tilbehør og kan forårsage mangel på kontrol eller tilbageslag.
- e) **Påsæt ikke en savkædes snitteblad eller en savklinge med tænder.** Sådanne klinger forårsager ofte tilbageslag og mangel på kontrol.

### Særlige sikkerhedsadvarsler til slibning og slibeskæring

- a) **Brug kun hjul typer, der er anbefalet til dit elværktøj og den specifikke beskyttelseskærm, der er fremstillet til det valgte hjul.** Hjul, der ikke er fremstillet til værktøjet, kan ikke afskærmes korrekt og er usikre.
- b) **Beskyttelseskærmen skal være sikkert fastgjort elværktøjet for maksimal sikkerhed, således at mindst muligt af hjulet er blotlagt mod operatøren.** Beskyttelseskærmen hjælper med til at beskytte operatøren mod hjulfragmenter og utilsigtet kontakt med hjulet og gnister, som kan antænde tøj.



- c) *Hjulene skal kun anvendes til den anbefalede brug. F.eks.: slib ikke med siden af afskæringshjulet. Slibeskæringshjul er tilsigtet perifer slibning. Sidekraft på disse hjul kan ødelægge dem.*
- d) *Brug altid ubeskadigede hjulflanger med den rette størrelse og form til dit valgte hjul. Korrekte hjulflanger støtter hjulet og reducerer dermed muligheden for hjulskade. Flanger til skærehjul kan være forskellige fra slibehjulflanger.*
- e) *Brug ikke brugte, slidte hjul fra større elværktøjer. Hjul, der er tilsigtet større elværktøjer, er ikke egnet til det lille værktøjs høje hastighed og kan gå i stykker.*

### Ekstra sikkerhedsadvarsler, der er specifikke for slibeskæring

- a) *Blokér ikke skærehjulet eller anvend for megen kraft. Forsøg ikke at foretage et for dybt snit. Overbelastning af hjulet øger belastningen og følsomheden for drejning eller binding af hjulet i snittet og muligheden for tilbageslag eller hjulskade.*
- b) *Placer ikke din krop på linje med og bag ved det roterende hjul. Når hjulet bevæger sig væk fra kroppen, kan det mulige tilbageslag drive hjulet og elværktøjet direkte mod dig.*
- c) *Når hjulet binder, eller når et snit afbrydes, slukkes elværktøjet og det holdes stille, indtil hjulet står helt stille. Forsøg aldrig at fjerne et skærehjul fra snittet, mens hjulet er i bevægelse. I modsat fald kan der forekomme et tilbageslag. Find ud af, hvorfor hjulet har sat sig fast, og træf passende forholdsregler, så det ikke kan ske igen.*
- d) *Forsøg ikke at genstarte skæringen i arbejdsemnet. Lad hjulet nå fuld hastighed og sæt det derefter forsigtigt ind i snittet. Hjulet kan eventuelt binde, arbejde sig ud af arbejdsemnet eller forårsage tilbageslag, hvis elværktøjet startes i arbejdsemnet.*
- e) *Støttepaneler eller andet arbejdsemne af overdreven størrelse for at minimere risikoen for hjulfastklemmelse og tilbageslag. Store arbejdsemner har en tendens til at synke under deres egen vægt. Arbejdsemnet skal afstøttes på begge sider af hjulet, både i nærheden af skærelinjen og ved arbejdsemnets kant.*
- f) *Vær især forsigtig, hvis der skal udføres et "dyksnit" i et uoverskueligt område, f.eks. i en eksisterende væg. Hjulet, der skal dykke ned, kan skære gas- eller vandrør, elektriske ledninger eller genstande, der kan forårsage tilbageslag.*

### Sikkerhedsadvarsler, der er specifikke for stålborstning

- a) *Vær opmærksom på, at børsten afkaster stålhår, selv under almindelig brug. Overbelast ikke ståltrådene ved at lægge for meget tryk på børsten. Stålhårene kan nemt trænge gennem tyndt tøj og/eller hud.*
- b) *Hvis brug af beskyttelseskærm anbefales til stålborstning, skal du sørge for, at stålhjulet eller børsten ikke indgriber i sikkerhedsskærmen. Stålhjul eller børster kan udvides i diameter pga. af arbejds- og centrifugale kræfter.*

### Ekstra sikkerhedsinformationer

- *Gevindmontering af tilbehør skal matche med slibemaskinens spindelgevind. For tilbehør monteret med flanger skal dornhullet på tilbehøret passe til flangens placeringsdiameter. Tilbehør, der ikke matcher med el-værktøjets monterede hardware, vil køre ud af balance, vibrere for meget og kan medføre tab af kontrol.*
- *Slibeoverfladen på de midterste nedtrykkede hjul skal være monteret under fladen på kanten af beskyttelseskærmen. Et hjul, der ikke er monteret korrekt, og som projekteres gennem fladen på kanten af beskyttelseskærmen, kan ikke beskyttes tilstrækkeligt.*

### Restrisici

På trods af overholdelsen af de relevante sikkerhedsregler og brug af sikkerhedsudstyr kan visse restrisici ikke undgås. Disse omfatter:

- Hørenedsættelse.
- Risiko for personskade som følge af flyvende partikler.
- Risiko for forbrænding ved at røre ved tilbehør, der bliver varmt under betjening.
- Risiko for personskade som følge af forlænget brug.
- Risiko for støv fra farlige stoffer.

## Mærkning på værktøjet

Følgende piktogrammer er vist på værktøjet:



Læs brugsvejledningen før brug.



Bær høreværn.



Brug øjeværn.

### DATOKODEPOSITION (FIG. 1)

Datokoden (s), der også inkluderer produktionsåret, er tryk på huset.

Eksempel:

2013 XX XX

Produktionsår

## Vigtig sikkerhedsvejledning for alle batteriopladere

**GEM DISSE INSTRUKTIONER:** Denne vejledning indeholder vigtige sikkerheds- og driftsinstruktioner for DCB105 batterioplader.

- For du bruger opladeren, læs alle instruktioner og de sikkerhedsmæssige afmærkninger på opladeren, batteripakken og produktet.



**ADVARSEL:** Risiko for chok. Lad ikke nogen flydende væsker komme ind i opladeren. Det kan resultere i et elektrisk chok.



**FORSIGTIG:** Risiko for brand. For at reducere risikoen for kvæstelser, oplad kun DEWALT genopladelige batteripakker. Andre batterityper kan blive overophedet og kan eksplodere og medføre person- og produktskader. Oplad ikke ikke-genopladelige batterier.



**FORSIGTIG:** Børn skal overvåges for at sikre, at de ikke leger med udstyret.

**BEMÆRK:** Under bestemte forhold, når opladeren er tilsluttet til strømforsyningen, kan den blive kortslettet af fremmede materialer. Fremmede materialer af en ledende art som for eksempel, men ikke begrænset til slibestøv, metalspåner, ståluld, aluminiumsfolie eller anden koncentration af metalliske partikler skal holdes på afstand af opladerens huller. Tag altid stikket til opladeren ud fra kontakten, når der ikke er indsat en batteripakke. Tag stikket til opladeren ud før forsøg på at rengøre den.

- Forsøg **ALDRIG** at oplade batteripakken med andre opladere end dem, der er omtalt i denne manual. Opladeren og batteripakken er specielt designet til at arbejde sammen.
- Disse opladere er ikke beregnet til anden brug end opladning af DEWALT genopladelige batterier. Af anden brug kan medføre risiko for brand, elektrisk chok eller livsfarlige elektriske stød.
- Udsæt ikke opladeren for regn eller sne.
- Træk i stikket i stedet for ledningen, når opladeren frakobles. Dette vil reducere risikoen for beskadigelse af elstikket og ledningen.
- Sørg for at ledningen er placeret, så den ikke bliver trådt på, snublet over eller på anden måde bliver genstand for skader eller belastning.
- Anvend kun en forlængerledning, når det er absolut nødvendigt. Anvendelse af en ukorrekt forlængerledning kan resultere i risiko for brand, elektrisk chok eller livsfarlige elektriske stød.
- Når en oplader benyttes udendørs, find altid et tørt sted og brug en passende forlængerledning til udendørs brug. Brug af en ledning, der er egnet til udendørs brug, reducerer risikoen for elektrisk stød.
- Blokér ikke ventilationshullerne på opladeren. Ventilationshullerne findes oven på og på siderne af opladeren. Anbring opladeren på afstand af alle varmekilder.
- Brug ikke opladeren, hvis ledningen eller stikket er beskadiget — få dem omgående udskiftet.
- Brug ikke opladeren, hvis den har fået et hårdt slag er blevet tabt eller blevet beskadiget på anden vis. Tag den med til et autoriseret værksted.
- Demontér ikke opladeren, tag den med til et autoriseret værksted, når service eller reparation er påkrævet. Ukorrekt genmontering kan medføre risiko for elektrisk chok, livsfarlige elektriske stød eller brand.
- Hvis ledningen beskadiges, skal den omgående udskiftes af producenten, hans forhandler eller lignende kvalificeret person for at forebygge enhver risiko.
- Tag stikket til opladeren ud af kontakten før forsøg på nogen form for rengøring. Dette vil reducere risikoen for elektrisk chok. Fjernelse af batteripakken vil ikke reducere denne risiko.
- Forsøg **ALDRIG** at tilslutte 2 opladere til hinanden.

- *Opladeren er designet til at køre på standard 230 V husholdningsstrøm. Forsøg ikke at bruge den med en anden strømstyrke. Dette gælder ikke for opladere til køretøjer.*

### GEM DISSE INSTRUKTIONER

## Opladere

DCB105 opladeren accepterer 10,8 V, 14,4 V og 18 V Li-Ion (DCB121, DCB123, DCB140, DCB141, DCB142, DCB143, DCB180, DCB181, DCB182 og DCB183) batteripakker.

Denne oplader kræver ingen justering og er designet til at være så brugervenlig som mulig.





## Opladningsprocedure (fig. 2)

1. Indsæt opladeren i en passende 230 V udgang, før batteripakken indsættes.
2. Indsæt batteripakken (j) i opladeren og kontrollér, at pakken sidder godt fast i opladeren. Det røde (opladnings) lys vil blinke hele tiden og angive, at opladningsprocessen er startet.
3. Når batteriet er helt opladet, er den røde lampe konstant på ON. Batteriet er helt opladet og kan hermed anvendes eller efterlades i opladeren.

**BEMÆRK:** For at sikre maksimal ydeevne og levetid for Li-Ion batterier skal batteripakken lades helt op, før den anvendes første gang.

## Opladningsproces

Se batteripakkens opladningstilstand i nedenstående skema.

Opladningstilstand	
	oplader — — — —
	fuldt opladet —————
	forsinkelse ved varmt/koldt batteri — • — • — • — •
	problem pakke eller oplader • • • • • • • • • • • • • •
	problem ledningsnet • • • • • • • • • • • • • •

Denne oplader vil ikke oplade en defekt batteripakke. Opladeren vil angive defekt batteri ved at nægte at lyse eller ved at vise problem pakke eller oplader blinkmønster.

**BEMÆRK:** Dette kan også betyde et problem med opladeren.

Hvis opladeren angiver et problem, tag opladeren og batteripakken med hen til et autoriseret servicecenter for at blive kontrolleret.

## Forsinkelse ved varmt/koldt batteri

Når opladeren registrerer et batteri, der er varmt eller for koldt, starter den automatisk en forsinkelse for varmt/koldt batteri, der suspenderer opladningen, indtil batteriet har nået en passende temperatur. Derefter skifter opladeren automatisk til batteriopladningstilstand. Denne funktion sikrer maksimal batterilevetid.

XR Li-Ion værktøjerne er designet med et elektronisk beskyttelsessystem, der vil beskytte batteriet imod overbelastning, overopvarmning eller dyb afladning.

Værktøjet slukker automatisk, hvis det elektroniske beskyttelsessystem aktiveres. Hvis det sker, skal du anbringe Li-Ion-batteriet i opladeren, indtil det er fuldt opladet.

En kold batteripakke vil oplade med ca. halvdelen af hastigheden for en varm batteripakke. Batteripakken vil oplade ved den lavere hastighed gennem hele opladningscyklussen og vil ikke vende tilbage til maksimal opladningshastighed, selvom batteriet varmer.

## Vigtig sikkerhedsvejledning for alle batteripakker

Sørg for at oplyse katalognummer og spænding ved bestilling af nye batteripakker.

Batteripakken er ikke fuldt opladet, når du køber det. Før du bruger batteripakken og opladeren, læs sikkerhedsinstruktionerne nedenfor og følg derefter de angivne procedurer.

### LÆS ALLE INSTRUKTIONER

- **Oplad ikke eller brug batteripakken i en eksplosionsfarlig atmosfære, som f.eks. ved tilstedeværelsen af brændbare væsker, gasser eller støv.** Isætning eller udtagning af batteripakken fra opladeren kan antænde støv eller dampe.
- **Tving aldrig batteripakken ind i opladeren.** Foretag ikke nogen ændringer på batteripakken, så den kan passe ind i en ikke kompatibel oplader, da batteripakken kan blive sprængt og kan medføre personskader.
- Oplad kun batteripakker i DeWALT opladere.
- **Sprøjt IKKE** på den eller nedsænk den i vand eller andre væsker.
- **Opbevar eller brug ikke værktøjet og batteripakken på steder, hvor temperaturen kan nå op på eller overstige 40 °C (105 °F) (som f.eks. uden for skure eller metalbygninger om sommeren).**

## DANSK

- For de bedste resultater kontroller at batteripakken er fuldt opladet før brug.



**ADVARSEL:** Forsøg aldrig at åbne batteripakken. Hvis batteripakken er revnet eller beskadiget, indsæt den ikke i opladeren. Undgå at mase, tabe eller beskadige batteripakken. Anvend ikke en batteripakke eller oplader, der har fået et hårdt slag, er blevet tabt, kørt over eller blevet beskadiget på anden vis (f.eks. stukket med en nål, slået med en hammer, trådt på). Det kan medføre elektriske chok eller livsfarlige elektriske stød. Beskadigede batteripakker skal returneres til forhandleren for genanvendelse.



**FORSIGTIG:** Placér værktøjet på siden på et fast underlag, hvor det ikke medfører fare for at vælte eller falde, når det ikke er i brug. Visse værktøjer med store batteripakker kan stå oprejst på batteripakken, men kan være lette at vælte.

### SPECIFIKKE SIKKERHEDSINSTRUKTIONER FOR LITHIUM-ION (Li-Ion)

- **Brænd ikke batteripakken, selv hvis den er svært beskadiget eller helt oplidt.** Batteripakken kan eksplodere i åben ild. Der dannes giftige dampe og stoffer ved forbrænding af lithium-ion-batteripakker.
- **Hvis batteriets indhold kommer i kontakt med huden, skal området omgående vaskes med mild sæbe og vand.** Hvis batterivæske kommer i øjnene, lad vand løbe over det åbne øje i 15 minutter, eller indtil irritationen ophører. Hvis det er nødvendigt at søge lægehjælp, består batterielektrolytten af en blanding af flydende organiske karbonater og lithiumsalte.
- **Indholdet af åbnede battericeller kan forårsage luftvejsirritation.** Sørg for frisk luft. Søg lægehjælp, hvis symptomerne vedvarer.



**ADVARSEL:** Fare for forbrændinger. Batterivæske kan være brændbar, hvis den udsættes for gnister eller åben ild.

## Batteripakke

### BATTERITYPE

DCG412 kører på en 18 V batteripakke, DCB180, DCB181, DCB182 eller DCB183 batteripakker kan anvendes.

DCG422 kører på en 14,4 V batteripakke, DCB140, DCB141, DCB142 eller DCB143 batteripakker kan anvendes.

På grund af dette produkts høje strømforbrug anbefales det at anvende batteripakker med høj kapacitet, hvor det er muligt. Se **Tekniske data** for flere informationer.

## Anbefalet opbevaring

1. Det bedste opbevaringssted er køligt og tørt, hvor den ikke udsættes for direkte sollys og ekstrem varme eller kulde. For optimal batterydelse og -liv skal du opbevare batteripakker ved stuetemperatur, når de ikke er i brug.
2. For langtids opbevaring anbefales det at opbevare en fuldt opladet batteripakke et køligt, tørt sted uden for opladeren for optimale resultater.

**BEMÆRK:** Batteripakker bør ikke opbevares helt tomt for opladning. Batteripakken skal genoplades før brug.

## Mærkater på oplader og batteripakke

Ud over de piktogrammer, der anvendes i denne vejledning, viser mærkaterne på opladeren og batteripakken følgende piktogrammer:



Læs brugsvejledningen før brug.



Batteri oplader.



Batteri opladt.



Forsinkelse ved varmt/koldt batteri.



Problem pakke eller oplader.



Problem ledningsnet.



Berør aldrig kontaktflader med strømførende genstande.



Beskadigede batteripakker må ikke oplades.



Må kun anvendes med DEWALT-batteripakker, andre kan eksplodere og medføre person- og materielskader.



Må ikke udsættes for vand.



Defekte ledninger skal udskiftes omgående.



Oplad kun mellem 4 °C og 40 °C.



Tag hensyn til miljøet ved bortskaffelse af batteripakken.



Destruér ikke batteripakken.



Li-Ion Kan oplade Li-Ion-batteripakker.



Se **tekniske data** vedrørende opladningstid.



Kun til indendørs brug.

## Pakkens indhold

Pakken indeholder:

- 1 Vinkelsliber
- 1 125 mm beskyttelsesskærm (type 27)
- 1 Sidehåndtag
- 1 Flangesæt
- 1 Topolet skruenøgle
- 1 Oplader
- 2 Li-Ion-batteripakke (M2, L2-modeller)
- 1 Brugsvejledning
- 1 Eksplosionstegning

**BEMÆRK:** Batteripakker, opladere og værktøjskasser er ikke inkluderet i N-modeller.

- *Kontrollér for eventuelle skader på værktøjet, dele og tilbehør, der kan være opstået under transport.*
- *Tag dig tid til at læse denne vejledning grundigt og forstå den før betjening.*

## Beskrivelse (fig. 1–3)



**ADVARSEL:** Modificér aldrig elektrisk værktøj eller nogle dele heraf. Det kan medføre materiale- eller personskade.

- a. Udløserkontakt
- b. Startspærreknop
- c. Knop til spindellås

- d. Spindel
- e. Sidehåndtag
- f. Slibejul
- g. Støtteflange
- h. Gevindskåret klemmemotrik
- i. Beskyttelsesskærm
- j. Batteripakke
- k. Spærhage til beskyttelsesskærm
- l. Øskner
- m. Gearkassekæver
- n. Indstillingskrue
- o. Udløsningsknop for batteriet
- p. Brændstofmålerknop

## TILSIGTET BRUG

DCG412 og DCG422 ledningsfrie vinkelslibere er designet til professionel skæring, aftagning af lette materialer og stålbørstning.

**ANVEND IKKE** andre slibejul udover navforsænkede hjul og papirskiver.

**MÅ IKKE** anvendes under våde forhold eller i nærheden af brændbare væsker eller gasser.

Denne ekstra kraftige vinkelsliber er et professionelt elværktøj.

**LAD IKKE** børn komme i kontakt med værktøjet. Overvågning er påkrævet, når uerfarne brugere anvender dette værktøj.

- Dette produkt er ikke beregnet til anvendelse af personer (inklusive børn) med nedsatte fysiske, sensoriske eller mentale handicaps; mangel på erfaringer, viden eller færdigheder, medmindre de er under overvågning af en person, der er ansvarlig for deres sikkerhed. Børn må aldrig efterlades alene med dette produkt.

## Elektrisk sikkerhed

Den elektriske motor er konstrueret til bare én spænding. Kontrollér altid, at batteripakken svarer til spændingen på mærkepladen. Kontrollér også, at spændingen på din oplader svarer til din el-netspænding.



Din DEWALT-oplader er dobbeltisoleret i overensstemmelse med EN 60335. Derfor kræves der ingen jordledning.

Hvis strømledningen er beskadiget, skal den erstattes af en specialfremstillet ledning, der fås gennem DEWALT's serviceorganisation.

## Brug af forlængerledning

Der bør ikke benyttes en forlængerledning, medmindre det er absolut nødvendigt. Brug en godkendt forlængerledning, der er egnet til strømforsyningen til din oplader (se **Tekniske data**). Den minimale lederstørrelse er 1 mm<sup>2</sup>; den maksimale længde er 30 m.

Ved brug af en kabeltromle skal kablet altid rulles helt ud.

## SAMLING OG JUSTERING



**ADVARSEL:** For at reducere risikoen for personskade skal du slukke for værktøjet og afbryde det fra strømkilden, inden der foretages justeringer, eller der fjernes/monteres tilbehør eller ekstraudstyr.

Før værktøjet tilsluttes igen, skal du trykke på udløserkontakten og slippe den igen for at sikre, at værktøjet er slukket.



**ADVARSEL:** Anvend kun DEWALT-batteripakker og -opladere.

## Indsættelse og fjernelse af batteripakken fra værktøjet (fig. 2)

**BEMÆRK:** For de bedste resultater kontrollér at batteripakken er fuldt opladet.

### SÅDAN INSTALLERES BATTERIPAKKEN I VÆRKTØJETS HÅNDTAG

1. Ret batteripakken (j) ind efter rillerne inde i håndtaget (fig. 2).
2. Skub den ind i håndtaget, indtil batteripakken sidder godt fast i værktøjet og kontrollér, at den ikke river sig løs.

### SÅDAN FJERNES BATTERIPAKKEN FRA VÆRKTØJET

1. Tryk på udløsningsknappen (o) og træk batteripakken ud fra værktøjets håndtag.
2. Isæt batteripakken i opladeren som beskrevet i opladerafsnittet i denne vejledning.

### BATTERIPAKKER TIL BRÆNDSTOFMÅLER (FIG. 2)

Nogle DEWALT batteripakker indeholder en brændstofmåler, som består af tre grønne LED lys, som angiver niveauet for den resterende opladning i batteripakken.

Du aktiverer brændstofmåleren ved at trykke på og holde brændstofmålerknappen (p) nede. En kombination af de tre grønne LED lys vil lyse og angive niveauet for den resterende opladning. Når niveauet for opladning i batteriet ligger under den brugbare grænse, lyser brændstofmåleren ikke, og batteriet skal genoplades.

**BEMÆRK:** Brændstofmåleren giver kun en indikation af den opladning, der resterer i batteripakken. Den angiver ikke værktøjets funktionalitet og er underlagt variation baseret på produktkomponenter, temperatur og slutbrugeranvendelse.

## Påsætning af sidehåndtag (fig. 1)



**ADVARSEL:** Før du anvender værktøjet, skal du sikre, at håndtaget sidder godt fast.



**ADVARSEL:** Sidehåndtaget skal altid bruges for hele tiden at opretholde kontrol over værktøjet.

Skru sidehåndtaget (e) godt fast i et af hullerne på en af gearkassens sider.

To improve user comfort, the gear case will rotate 90° for cutting operations.

Til forbedring af brugerkomforten vil gearkassen rotere 90° ved skæreopgaver.

## Drejning af gearkassen (fig. 1)

1. Fjern de fire hjørneskruer, der fastgør gearkassen til motorhuset.
2. Drej uden at adskille gearkassen fra motorhuset gearkassehovedet til den ønskede position.

**BEMÆRK:** Hvis gearkassen og motorhuset bliver adskilt med mere end 3,17 mm (1/8"), skal værktøjet serviceres og genmonteres af et autoriseret DEWALT servicecenter. Hvis værktøjet ikke serviceres, kan der opstå fejl i børste, motor og leje.

3. Geninstaller skruerne til at fastgøre gearkassen til motorhuset. Spænd skruerne til 20 in.-lbs. drejemoment. Overspænding kan få skruerne til at skrue over gevind.

## Montering og fjernelse af beskyttelsesskærmen (fig. 3)



**ADVARSEL:** For at reducere risikoen for personskade skal du slukke for værktøjet og afbryde det fra strømkilden, inden der foretages justeringer, eller der fjernes/monteres tilbehør eller ekstraudstyr. Før værktøjet tilsluttes igen, skal du trykke på udløserkontakten og slippe den igen for at sikre, at værktøjet er slukket.



**FORSIGTIG:** Der skal anvendes beskyttelsesskærme med denne sliber.

Når DCG412 slibemaskinen anvendes til skæring i metal eller murværk, SKAL der anvendes en type 1 beskyttelsesskærm. Type 1 beskyttelsesskærme kan købes hos DEWALT forhandlere.

**BEMÆRK:** Venligst se **skemaet over slibe- og skæretilbehør** i slutningen af dette afsnit for at få vist andet tilbehør, der kan anvendes med disse slibemaskiner.

1. Anbring værktøjet på et bord med spindlen (d) opad.
2. Åbn beskyttelsesskærmåls (k) og ret øsknerne (l) på beskyttelsesskærmen ind efter kærvene på gearkassen (m).
3. Skub beskyttelsesskærmen ned, indtil beskyttelsesskærmens øskner aktiveres og drejer frit i rillen på gearkassenavet.
4. Med åben lås på beskyttelsesskærmen, drej beskyttelsesskærmen (i) til den ønskede arbejdsposition.
5. Luk låsen på beskyttelsesskærmen for at sikre beskyttelsesskærmen på gearkassen.



**FORSIGTIG:** Hvis beskyttelsesskærmen ikke kan fastspændes korrekt ved at justere skruen (n), skal du ikke anvende værktøjet. For at reducere risikoen for personskade skal du indlevere værktøjet og beskyttelsesskærmen til et servicecenter og få beskyttelsesskærmen repareret eller udskiftet.

**BEMÆRK:** Spænd ikke indstillingsskruen (n) med fastspændingsgrebet i åben position. Det kan forårsage skjult beskadigelse af beskyttelsesskærmen eller monteringsnavet.

**BEMÆRK:** Hjørneslibning og -skæring kan udføres med type 27 hjul, der er designet og specificeret til dette formål; hjul med en tykkelse på 6,35 mm (1/4") er designet for overfladeslibning, mens hjul med en tykkelse på 3,17 mm (1/8") er designet til hjørneslibning.

## Montering af navforsænkede slibehjul

**BEMÆRK:** Beskyttelsesskærmen type 27 der leveres sammen med slibemaskinen **SKAL** anvendes.

## MONTERING OG DEMONTERING AF NAVHJUL (FIG. 1, 4)

Navhjul installeres direkte på M14 gevindskåret spindel.

1. Skær manuelt hjulgevindet på spindlen (d).
2. Tryk spindellåseknappen (c) ned og brug en skrueøgle til at spænde hjulnavet.
3. Du demonterer hjulet i omvendt rækkefølge.

**BEMÆRK:** Hvis du undlader at sætte hjulet korrekt på før værktøjet drejes, kan værktøjet eller hjulet blive beskadiget.

## MONTERING AF HJUL UDEN NAV (FIG. 1, 4)

**BEMÆRK:** Beskyttelsesskærmen type 27 der leveres sammen med slibemaskinen, **SKAL** anvendes.

**BEMÆRK:** Venligst se **skemaet over slibe- og skæretilbehør** i slutningen af dette afsnit for at få vist andet tilbehør, der kan anvendes sammen med disse slibemaskiner.

1. Anbring værktøjet på et bord, beskyttelsesskærm op.
2. Installér støtteflangen uden gevind (g) på spindlen (d) med den forhøjede midte imod hjulet.
3. Anbring hjulet (f) imod støtteflangen, idet du centrerer hjulet på støtteflangens forhøjede midte.
4. Mens du trykker spindellåseknappen (c) ned, skær klemmemøtrikgevind (h) på spindlen. Hvis det hjul, du installerer, er tykkere end 3,17 mm (1/8") anbring den gevindskårne klemmemøtrik på spindlen, så den forhøjede midte passer ind i midten på hjulet. Hvis det hjul, du installerer, er tykkere end 3,17 mm (1/8") eller mindre anbring den gevindskårne klemmemøtrik på spindlen, så den forhøjede midte ikke vender imod hjulet.
5. Mens du trykker spindellåseknappen (c) ned, spænd klemmemøtrikken med en skrueøgle.
6. Du demonterer hjulet ved at trykke på spindellåseknappen og løsne den gevindskårne klemmemøtrik med en skrueøgle.

**BEMÆRK:** Hvis hjulet roterer, efter klemmemøtrikken er spændt, kontrollér retningen på den gevindskårne klemmemøtrik. Hvis et tyndt hjul er installeret med den forhøjede midte på klemmemøtrikken imod hjulet, vil den dreje, fordi højden på den forhøjede midte forhindrer klemmemøtrikken i at holde hjulet.



## Montering af stålbørster og stålhjul (fig. 1)

Stålkopbørster eller stålhjul installeres direkte på den gevindskårne spindel uden brug af flanger. Brug kun stålbørster eller -hjul, der er forsynet med et M14 gevindskåret nav. Dette udstyr kan købes hos din lokale forhandler eller hos et autoriseret servicecenter.

**BEMÆRK:** Beskyttelsesskærmen type 27 skal bruges, når du anvender stålbørster og -hjul.



**FORSIGTIG:** Du nedsætter risikoen for personskade ved at bære arbejdshandsker, når du arbejder med stålbørster og -hjul. De kan blive skarpe.



**FORSIGTIG:** For at nedsætte risikoen for at beskadige værktøjet, må hjul eller børste ikke røre ved beskyttelsesskærmen, når den er monteret eller når den er i brug. Det kan forårsage skjult beskadigelse af udstyret og ledninger kan sprænges fra udstyrshjul eller kop.

### MONTERING AF STÅLKOPBØRSTER OG STÅLHJUL

1. Anbring værktøjet på et bord, beskyttelsesskærm op.
2. Skær manuelt hjulgevindtet på spindlen.
3. Tryk spindellåseknappen (c) ned og brug en skruenøgle på stålhjulsnavet eller -børsten til at spænde hjulet.
4. Du fjerner hjulet i omvendt rækkefølge.

**BEMÆRK:** Du nedsætter risikoen for beskadigelse af værktøjet ved at anbringe hjulnavet korrekt, før du tænder for værktøjet.

## Montering af skære (type 1) hjul

Skærehjul omfatter diamanthjul og slibelameller. Der findes slibeskærehjul til metal og beton. Diamantklinger til skæring i beton kan også anvendes. Dette udstyr kan købes hos din lokale forhandler eller hos et autoriseret servicecenter.



**ADVARSEL:** En lukket beskyttelsesskærm ved tosidet skærehjul er påkrævet, når der anvendes skærehjul. Dette udstyr kan købes hos din lokale forhandler eller hos et autoriseret servicecenter. Hvis du ikke bruger korrekt flange og beskyttelsesskærm, kan der opstå personskade på grund af hjulskade og hjulkontakt. Venligst se **skemaet over slibe- og skæretilbehøret** i slutningen

af dette afsnit for at få vist andet tilbehør, der kan anvendes sammen med disse slibemaskiner.



**ADVARSEL:** For at reducere risikoen for personskade skal du slukke for værktøjet og afbryde det fra strømkilden, inden der foretages justeringer, eller der fjernes/monteres tilbehør eller ekstraudstyr. Før værktøjet tilsluttes igen, skal du trykke på udløserkontakten og slippe den igen for at sikre, at værktøjet er slukket.

### MONTERING LUKKET (TYPE 1) BESKYTTELSESSKÆRM (FIG. 5)

1. Åbn beskyttelsesskærmlås (k) og ret øsknerne (l) på beskyttelsesskærmen ind efter kærvene på gearkassen (m). Dette vil rette øsknerne ind efter kærvene på gearkassedækslet. Anbring beskyttelsesskærmen så den vender bagud.
2. Skub beskyttelsesskærmen ned, indtil beskyttelsesskærmens øskner aktiveres og drejer frit i rillen på gearkassenavet.
3. Drej beskyttelsesskærmen (j) i den ønskede arbejdsposition. Selve beskyttelsesskærmen skal anbringes mellem spindlen og brugeren for at yde maksimal beskyttelse til brugeren.
4. Luk låsen på beskyttelsesskærmen for at sikre beskyttelsesskærmen på gearkassedækslet. Du bør ikke kunne dreje beskyttelsesskærmen manuelt, når låsen er i lukket position. Betjen ikke slibemaskinen med en løs beskyttelsesskærmen eller klemmegreb i åben position.
5. Du demonterer beskyttelsesskærmen ved at åbne beskyttelsesskærmlåsen, dreje beskyttelsesskærmen, så pilene sidder ud for hinanden og trække beskyttelsesskærmen op.

**BEMÆRK:** Beskyttelsesskærmen er på forhånd indstillet fra fabrikken til diameteren på gearkassenavet. Hvis beskyttelsesskærmen bliver løs efter et stykke tid, spænd indstillingskraven (n) med klemmegrebet i lukket position med beskyttelsesskærmen installeret på værktøjet.

**BEMÆRK:** For at nedsætte risikoen for beskadigelse af værktøjet, spænd ikke indstillingskraven (n) med klemmegrebet i åben position. Det kan forårsage skjult beskadigelse af beskyttelsesskærmen eller monteringsnavet.



**MONTERING AF SKÆREHJUL (FIG. 1, 4)**

**FORSIGTIG:** Der skal anvendes støtteflange og klemmemøtrik med ens diameter (vedlagt sammen med værktøjet) til skærehjul.

1. Anbring støtteflangen uden gevind på spindlen med den forhøjede midte vendt opad. Den forhøjede midte på støtteflangen vil vende imod hjulet, når hjulet er installeret.
2. Anbring hjulet på støtteflangen og centrér hjulet på den forhøjede midte.
3. Installér den gevindskårne klemmemøtrik med den forhøjede midte vendt væk fra hjulet.
4. Tryk spindellåseknappen (c) ned og spænd klemmemøtrikken med en skrueøgle.
5. Du demonterer hjulet ved at trykke på spindellåseknappen og løsne den gevindskårne klemmemøtrik med en skrueøgle.

**Før brugen**

- Monter beskyttelseskærmen og den rette skive eller hjul. Brug ikke skiver eller hjul, der er meget slidte.
- Sørg for, at den indvendige og udvendige flange er monteret korrekt. Følg de instruktioner, der findes i **skemaet over slibe- og skæretilbehør**.
- Sørg for, at skiven eller hjulet drejer i retning af pilene på tilbehøret og værktøjet.
- Brug ikke et beskadiget tilbehør. Før brug af tilbehør undersøges f.eks. slibehjul for skår og revner, støttepuder for revner eller slid og stålborste for løse eller revnede tråde. Hvis elværktøjet eller tilbehøret tabes, bør det undersøges for skade, eller der bør monteres ubeskadiget tilbehør. Efter undersøgelse og montering af tilbehør placeres du og tilskuere væk fra tilbehørets rotationsplan, og elværktøjet køres ved maksimal tomgangshastighed i et minut. Beskadiget tilbehør vil normalt gå i stykker under denne testkørsel.

**BETJENING****Brugsvejledning**

**ADVARSEL:** Overhold altid sikkerhedsvejledningen og de gældende regler.



**ADVARSEL:** For at reducere risikoen for personskade skal du slukke for værktøjet og afbryde det fra strømkilden, inden der foretages

**justeringer, eller der fjernes/monteres tilbehør eller ekstraudstyr.**

Før værktøjet tilsluttes igen, skal du trykke på udløserkontakten og slippe den igen for at sikre, at værktøjet er slukket.

**ADVARSEL:**

- Sørg for, at alle materialer, der skal slibes eller skæres, sidder godt fast.
- Fastgør og understøt arbejdsemnet. Brug klemmer eller en skruestik til at holde og understøtte arbejdsemnet på et stabilt underlag. Det er vigtigt at klemme og understøtte arbejdsemnet godt for at forebygge, at arbejdsemnet bevæger sig, så du mister kontrollen over det. Det er vigtigt at klemme og understøtte arbejdsemnet godt for at forebygge, at arbejdsemnet bevæger sig, så du mister kontrollen over det.
- **Støttepaneler eller andet arbejdsemne af overdreven størrelse for at minimere risikoen for hjulfastklemmelse og tilbageslag.** Store arbejdsemner har en tendens til at synke under deres egen vægt. Arbejdsemnet skal afstøttes på begge sider af hjulet, både i nærheden af skærelinjen og ved arbejdsemnets kant.
- Anvend kun et let tryk på værktøjet. Anvend ikke sidepres på skiven.
- Bær altid almindelige arbejdshandsker, når du arbejder med dette værktøj.
- Gearkassen bliver meget varm under brug.
- Monter altid beskyttelseskærmen og den rette skive eller hjul. Brug ikke skiver eller hjul, der er meget slidte.
- Sørg for, at den indvendige og udvendige flange er monteret korrekt.
- Sørg for, at skiven eller hjulet drejer i retning af pilene på tilbehøret og værktøjet.
- Undgå overstyring. Bliver værktøjet varmt, fortsæt med at køre det uden belastning i flere minutter for at køle tilbehøret ned. Får ikke ved slibe- og skæreskiverne, før de er kølet ned. Skiverne kan blive meget varme under arbejdet.

- Arbejd aldrig med slibekoppen uden en passende beskyttelsesskærm.
- Brug ikke elværktøjet sammen med et udskæringsstativ.
- Brug aldrig blottede sammen med sammenhængende slibeprodukter.
- Vær opmærksom på, at hjulet fortsætter med at rotere, efter at der er slukket for værktøjet.

### Korrekt håndposition (fig. 1, 6)



**ADVARSEL:** For at reducere risikoen for alvorlig personskade skal du **ALTID** anvende den rette håndposition som vist.



**ADVARSEL:** For at reducere risikoen for alvorlig personskade skal du **ALTID** holde godt fast i tilfælde af en pludselig reaktion.

Korrekt håndposition kræver én hånd på sidehåndtaget (e) og den anden hånd på værktøjets krop som vist på figur 6.

### Kontakt



**ADVARSEL:** Før du anvender værktøjet, skal du sikre, at håndtaget sidder godt fast.

### STARTSPÆRREKNAP OG UDLØSERKONTAKT (FIG. 7)

Dit afstikkerværktøj er udstyret med en startspærreknapp (b).

Du låser udløserkontakten (a) ved at trykke på startspærreknappen som vist i figur 7. Når startspærreknappen er trykket ned til låseikonet, er enheden låst.

Lås altid udløserkontakten, når du bærer eller opbevarer værktøjet for at forebygge utilsigtet start.

Du låser udløserkontakten op ved at trykke på startspærreknappen (b). Når startspærreknappen er trykket ned til oplåsningsikonet, er enheden ikke låst. Startspærreknappen er farvet **rød** for at angive, at kontakten står i **ulåst** position.

Træk i udløserkontakten (a) for at starte motoren. Udløsning af udløserkontakten stopper motoren.

**BEMÆRK:** Dette værktøj kan ikke låse udløserkontakten i ON positionen og må aldrig låses ON på nogen som helst måde.



**ADVARSEL:** Hold godt fast på sidehåndtaget og værktøjets krop for at have kontrol over værktøjet ved opstart og under brug, indtil hjulet eller tilbehøret holder op med at dreje. Sørg for, at hjulet står helt stille, før du lægger værktøjet fra dig.



**ADVARSEL:** Lad værktøjet nå fuld hastighed, før det rører ved arbejdsoverfladen. Løft værktøjet fra arbejdsoverfladen, før du slukker for værktøjet.

### Spindellås (fig. 1)

Spindellåsens (c) funktion er at forhindre spindelen i at dreje, når der monteres eller fjernes hjul. Betjen kun spindellåsen, når der er slukket for værktøjet, og stikket er taget ud af kontakten, og værktøjet står helt stille.

**BEMÆRK:** For at reducere risikoen for skade på værktøjet, bør du ikke aktivere spindellåsen, mens værktøjet kører. Det kan resultere i skade på værktøjet, og påsat tilbehør kan falde af og eventuelt forårsage personskade.

For at aktivere låsen skal du trykke på spindellåseknappen (c) og dreje spindelen, indtil du ikke kan dreje den længere.

### Anvendelse af navforsænkede slibehjul

#### OVERFLADESLIBNING MED SLIBEHJUL

1. Lad værktøjet nå fuld hastighed, før det rører arbejdsoverfladen.
2. Anvend minimum tryk på arbejdsoverfladen og lad værktøjet køre ved høj hastighed. Slibehastigheden er højest, når værktøjet kører med høj hastighed.
3. Oprethold en vinkel på 20° til 30° mellem værktøjet og arbejdsoverfladen.
4. Flyt hele tiden værktøjet i en fremadrettet og en bagudrettet bevægelse for at undgå at lave ridser i arbejdsoverfladen.
5. Løft værktøjet fra arbejdsoverfladen, før du slukker for værktøjet. Lad værktøjet holde helt op med at dreje, før du lægger det fra dig.

#### HJØRNESLIBNING MED SLIBEHJUL



**ADVARSEL:** De hjul, der bruges til skæring og hjørneslibning kan knække eller få tilbageslag, hvis de bøjes eller vrides, når værktøjet bruges til afskæringsarbejde eller dybdeslibning. Du nedsætter risikoen for alvorlig personskade ved at begrænse brugen af disse hjul med en beskyttelsesskærm af standard type 27 til fladskæring og udskæring (under 13 mm [1/2"] i dybden). Den

åbne side på beskyttelsesskærmen skal være anbragt på afstand af brugeren. Til dybere skæring med et type 1 afskæringshjul bruges en lukket type 1 beskyttelsesskærm. Venligst se skemaet over slibe- og skæretilbehøret i slutningen af dette afsnit for at få vist andet tilbehør, der kan anvendes sammen med disse slibemaskiner.

1. Lad værktøjet nå fuld hastighed, for det rører arbejdsoverfladen.
2. Anvend minimum tryk på arbejdsoverfladen og lad værktøjet køre ved høj hastighed. Slibehastigheden er højest, når værktøjet kører med høj hastighed.
3. Anbring dig selv, så den åbne underside på hjulet vender væk fra dig.
4. Når du har startet på en skæring, og du har oprettet et indhak i arbejdsemnet, skal du ikke ændring vinklen på snittet. Ændring af vinklen vil få hjulet til at bøje og kan medføre et brud på hjulet. Hjorneslibehjul er ikke designet til at modstå de sidetryk, som bøjning kan frembringe.
5. Løft værktøjet fra arbejdsoverfladen, før du slukker for værktøjet. Lad værktøjet holde helt op med at dreje, før du lægger det fra dig.



**ADVARSEL:** Anvend ikke hjorneslibnings-/skæringshjul til overfladeslibningsopgaver, fordi disse hjul ikke er designet til de sidetryk, som opstår med overfladeslibning. Resultatet kan blive brud på hjulet og alvorlig personskade.

## Montering og anvendelse af stålkopbørster og stålhjul

Stålhjul og -børster kan bruges til at fjerne rust, glødeskal og maling og til glatning af ujævne overflader.

**BEMÆRK:** Se venligst de forholdsregler, der skal tages under stålbørstning af maling.

1. Lad værktøjet nå fuld hastighed, for det rører arbejdsoverfladen.
2. Anvend minimum tryk på arbejdsoverfladen og lad værktøjet køre ved høj hastighed. Hastigheden ved fjernelse af maling er højest, når værktøjet kører med høj hastighed.
3. Oprethold en vinkel på 5° til 10° mellem værktøjet og arbejdsoverfladen for stålkopbørster.

4. Oprethold kontakt mellem hjørnet på hjulet og arbejdsoverfladen med stålhjul.
5. Flyt hele tiden værktøjet i en fremadrettet og en bagudrettet bevægelse for at undgå at lave ridser i arbejdsoverfladen. Hvis du lader værktøjet hvile på arbejdsoverfladen uden at bevæge det, eller flytter det i en cirkulær bevægelse, kan det forårsage brænde- og hvirvelmærker på arbejdsoverfladen.
6. Løft værktøjet fra arbejdsoverfladen, før du slukker for værktøjet. Lad værktøjet holde helt op med at dreje, før du lægger det fra dig.



**FORSIGTIG:** Vær ekstra omhyggelig, når du arbejder over et hjørne, da du kan komme ud for en hurtig bevægelse fra slibemaskinen.

## Anvendelse af skære (type 1) hjul



**ADVARSEL:** Anvend ikke hjorneslibnings-/skæringshjul til overfladeslibningsopgaver, fordi disse hjul ikke er designet til de sidetryk, som opstår med overfladeslibning. Resultatet kan blive brud på hjulet og personskade.

1. Lad værktøjet nå fuld hastighed, for det rører arbejdsoverfladen.
2. Anvend minimum tryk på arbejdsoverfladen og lad værktøjet køre ved høj hastighed. Skærehastigheden er højest, når værktøjet kører med høj hastighed.
3. Når du har startet på en skæring, og du har oprettet et indhak i arbejdsemnet, skal du ikke ændring vinklen på snittet. Ændring af vinklen vil få hjulet til at bøje og kan medføre et brud på hjulet.
4. Løft værktøjet fra arbejdsoverfladen, før du slukker for værktøjet. Lad værktøjet holde helt op med at dreje, før du lægger det fra dig.

## Forholdsregler der skal tages ved stålbørstning af maling

1. Stålbørstning af blybaseret maling ANBEFALES IKKE på grund af vanskeligheden ved at styre det forurenede støv. Børn og gravide kvinder er udsat for den største risiko for blyforgiftning.
2. Da det kan være vanskeligt at finde ud af, hvorvidt en maling indeholder bly uden en kemisk analyse, anbefaler vi de følgende forholdsregler ved stålbørstning af maling:

## DANSK

### PERSONLIG SIKKERHED

1. Ingen børn eller gravide kvinder må opholde sig i arbejdsområdet, når der foretages fjernelse af maling, før al rengøring er afsluttet.
2. Alle personer, som kommer ind i arbejdsområder, skal bære en støvmaske eller en respirator. Filteret skal udskiftes dagligt, eller når bæreren har svært ved at trække vejret.

**BEMÆRK:** Du bør udelukkende anvende støvmasker, der er beregnet til arbejde med blybaseret malingsstøv og dampe. Almindelige malingsmasker tilbyder ikke denne beskyttelse. Kontakt din lokale hardwareforhandler for korrekt åndedrætsbeskyttelse.

3. Der bør IKKE SPISES, DRIKES eller RYGES i arbejdsområdet for at undgå at indtage forurenede malingspartikler. Arbejdere skal vaske sig og rydde op, FØR de spiser, drikker eller ryger. Der må ikke efterlades føde-, drikke- eller rygevarer i arbejdsområdet, hvor der kan falde støv på dem.

### MILJØMÆSSIG SIKKERHED

1. Maling skal fjernes på en sådan måde, at mængden af genereret støv minimeres.
2. Områder, hvor der foregår fjernelse af maling, skal forsegles med plastiktildækninger på 4 mils tykkelse.
3. Stålbørstning skal foregå på en sådan måde, at sporing af malingsstøv uden for arbejdsområdet reduceres.

### RENGØRING OG BORTSKAFFELSE

1. Alle overflader i arbejdsområdet skal støvsuges og rengøres grundigt hver dag, mens stålbørstningen foregår. Støvsugerfilterposer skal hyppigt udskiftes.
2. Plastikklude skal samles sammen og bortskaffes sammen med alle støvskår eller andre bortskaffelsesrester. De skal anbringes i forseglede affaldsbeholdere og bortskaffes via regelmæssige affaldsbortskaffelsesprocedurer. Under rengøring skal børn og gravide kvinder holdes på afstand af arbejdsområdet.
3. Al legetøj, vaskbare møbler og redskaber, der bruges af børn, skal vaskes omhyggeligt, før de bruges igen.

### Metalarbejde

Når værktøjet anvendes på metalarbejder, skal du sørge for, at der er indsat en fejlstrømsafbryder (RCD) for at undgå restricisi som følge af metalspåner.

Hvis fejlstrømsafbryderen er slukket, skal du få værktøjet efterset af en autoriseret DEWALT-reparatør.



**ADVARSEL:** Under ekstreme arbejdsforhold kan der ophobes støv inde i maskinehuset, når der arbejdes med metal. Dette kan resultere i, at beskyttelsesisoleringen inde i maskinen bliver reduceret og dermed øger risikoen for elektrisk stød.

For at undgå ophobningen af metalspåner inde i maskinen anbefaler vi at rydde ventilationshullerne dagligt. Se **Vedligeholdelse**.

### Savning i metal

Ved skærearbejde arbejde med moderat hastighed tilpasset til det materiale, der skæres. Læg ikke tryk på skæreskiven eller vip eller drej maskinen.

Nedsæt ikke hastigheden på nedkørende skæreskiver ved at anvende sidelæns tryk.

Maskinen skal altid arbejde i en opadgående slibningsbevægelse. Ellers er der fare for, at den bliver skubbet ukontrolleret ud af snittet.

Ved skæring af profiler og firkantede barrer, er det bedst at starte på det mindste tværsnit.

### Grovslibning

**Brug aldrig en skæreskive til grovslibning.**

De bedste grovslibningsresultater opnås, når maskinen indstilles til en vinkel på 30° til 40°. Flyt maskinen frem og tilbage med et moderat tryk. På denne måde bliver arbejdsemnet ikke for varmt, bliver ikke misfarvet, og der dannes ingen riller.

### Stenskæring

**Maskinen må kun benyttes til tørskæring. Ved skæring af sten** er det bedst at bruge en diamant skæreskive. Betjen kun maskinen med ekstra støvbeskyttelsesmaske.

### Arbejdsråd

**Udvis forsigtighed, når der skæres huller i bærende vægge.** Huller i strukturelle vægge er underlagt lovbestemte/landespecifikke regulativer. Disse regulativer skal overholdes under alle omstændigheder. Før du starter på arbejdet, kan du kontakte den ansvarlige ingeniør, arkitekt eller bygningssupervisor.

## VEDLIGEHOOLDSE

Dit DEWALT-elværktøj er designet til at fungere i lang tid med minimal vedligeholdelse. Kontinuerlig tilfredsstillende funktion afhænger af korrekt pleje af værktøjet og regelmæssig rengøring.



**ADVARSEL:** For at reducere risikoen for personskade skal du slukke for værktøjet og afbryde det fra strømkilden, inden der foretages justeringer, eller der fjernes/monteres tilbehør eller ekstraudstyr.

For værktøjet tilsluttes igen, skal du trykke på udløserkontakten og slippe den igen for at sikre, at værktøjet er slukket.

Der kan ikke udføres service på opladeren eller batteripakken. Der er ingen dele indeni, der kan serviceres af brugeren.

## Udskiftning af børster

Motoren slukker automatisk og indikerer herved, at kulbørsterne er nedslidte, og at der skal foretages service på værktøjet. Kulbørsterne kan ikke serviceres af brugeren. Tag værktøjet til en autoriseret DEWALT-reparatør.



## Smøring

Dette elektriske værktøj skal ikke smøres yderligere.



## Rengøring



**ADVARSEL:** Blæs støv og snavs ud af hovedhuset med tør luft, lige så snart der samler sig snavs i og omkring luftaftrækket. Bær godkendte beskyttelsesbriller og godkendt støvmaske ved udførelse af denne procedure.



**ADVARSEL:** Brug aldrig opløsningsmidler eller andre kraftige kemikalier til at rengøre værktøjets ikke-metalliske dele. Disse kemikalier kan svække de materialer, der anvendes i disse dele. Brug en klud, der kun er fugtet med vand og mild sæbe. Lad aldrig væske trænge ind i værktøjet, og nedsænk aldrig nogen del af værktøjet i væske.

## RENGØRINGSINSTRUKTIONER FOR OPLADEREN





**ADVARSEL:** Fare for elektrisk stød. Afbryd strømforsyningen til opladeren før rengøring. Snavs og fedt kan fjernes fra opladerens yderside med en klud eller blød børste, der ikke er af metal. Brug ikke vand eller rengøringsmidler.

## Valgfrit tilbehør

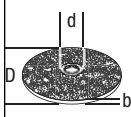
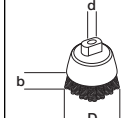

**ADVARSEL:** Da andet tilbehør end det, som stilles til rådighed af DEWALT, ikke er afprøvet med dette produkt, kan det være farligt at bruge sådant tilbehør med dette værktøj. For at mindske risikoen for personskade, må dette produkt kun anvendes med tilbehør, som anbefales af DEWALT.

Kontakt forhandleren for yderligere oplysninger om korrekt tilbehør.

	Maks. [mm]		[mm]	Min. rotation [min. <sup>-1</sup> ]	Perifer hastighed [m/s]	Gevindskåret hullængde [mm]
	D	b	d			
	115	6	22,23	11 000	80	-
	125	6	22,23	11 000	80	-
	75	30	M14	11 000	45	18,0
	115	12	M14	11 000	80	18,0
	125	12	M14	11 000	80	18,0

## Miljøbeskyttelse



Særskilt bortskaffelse. Dette produkt må ikke bortskaffes sammen med almindeligt husholdningsaffald.

Hvis du på noget tidspunkt finder det nødvendigt at udskifte dit DEWALT-produkt, eller hvis det ikke længere tjener det tiltænkte formål, må det ikke bortskaffes med almindeligt husholdningsaffald. Sørg for, at dette produkt bortskaffes særskilt.

## DANSK

---



Særskilt bortskaffelse af brugte produkter og emballage gør det muligt at genbruge materialer og anvende dem på ny. Genanvendelse af genbrugsmaterialer bidrager til at forhindre forurening af miljøet og reducerer behovet for råmaterialer.

Lokale forskrifter muliggør i nogen tilfælde særskilt bortskaffelse af elektriske produkter fra husholdningen, ved kommunale affaldsdepoter eller hos forhandleren i forbindelse med køb af et nyt produkt.

DEWALT har stillet faciliteter til rådighed til indsamling og genbrug af udslidte DEWALT-produkter. For at benytte sig af denne service kan man returnere produktet til et hvilket som helst autoriseret serviceværksted, der modtager det på vore vegne.

Du kan finde ud af, hvor det nærmeste autoriserede serviceværksted befinder sig ved at kontakte dit lokale DEWALT-kontor på den adresse, der er angivet i denne manual. Alternativt findes der en liste over autoriserede DEWALT-serviceværksteder og detaljerede oplysninger om vores eftersalgsservice og kontakter på følgende internetadresse:

**[www.2helpU.com](http://www.2helpU.com)**.



### Genopladelig batteripakke

Denne batteripakke har en lang levetid, men skal udskiftes, når den ikke afgiver tilstrækkelig effekt ved opgaver, der før var lette at udføre. Ved afslutningen af dens tekniske levetid skal den bortskaffes under hensyntagen til miljøet.

- Brug batteripakken til den er helt tom, og fjern den derefter fra værktøjet.
- Li-Ion celler er genanvendelige. Tag dem med til din forhandler eller til den lokale genbrugsplads. De indsamlede batteripakker vil blive genanvendt eller korrekt bortskaffet.

## GARANTI

DEWALT er sikker på produkternes kvalitet og tilbyder en enestående garanti til professionelle brugere af dette værktøj. Denne garantierklæring er en tilføjelse til dine kontraktmæssige rettigheder som professionel bruger eller dine lovbefalede rettigheder som privat ikke-professionel bruger og påvirker dem på ingen måde. Garantien er gyldig inden for medlemsstaterne af Den Europæiske Union og Det Europæiske Frihandelsområde.

### • 30 DAGES RISIKOFRI TILFREDSHEDSGARANTI •

Hvis du ikke er fuldt tilfreds med dit DEWALT værktøj, kan du returnere det inden for 30 dage, komplet som købt, til den forhandler, hvor værktøjet blev købt og få alle pengene refunderet eller bytte det. Produktet skal have været underlagt almindelig brug og slid, og der skal fremvises gyldig kvittering.

### • ET ÅRS GRATIS SERVICEKONTRAKT •

Hvis du har brug for vedligeholdelse eller service af dit DEWALT værktøj, inden for 12 måneder efter købet, er du berettiget til en gratis serviceydelse. Den vil blive foretaget gratis af et autoriseret DEWALT serviceværksted. Købsbeviset skal fremvises. Inkluderer arbejdskraft. Ekskluderer tilbehør og reservedele, medmindre de var fejlbehæftede under garantiperioden.

### • ET ÅRS FULD GARANTI •











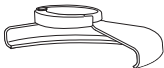

Hvis dit DEWALT produkt bliver defekt på grund af fejlbehæftede materialer eller produktionsfejl inden for 12 måneder fra købsdatoen, garanterer DEWALT gratis udskiftning af alle defekte dele eller gratis udskiftning af enheden efter vores valg under forudsætning af, at:

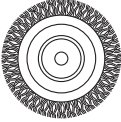
- Produktet ikke er blevet misbrugt;
- Produktet har været underlagt almindelig brug og slid;
- Der ikke er forsøgt reparationer af uautoriserede personer;
- Købsbeviset fremvises;
- Produktet returneres komplet med alle originale komponenter;

Hvis du ønsker at reklamere, kontakt din forhandler eller find adressen på



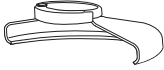



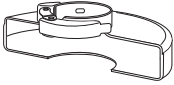

dit nærmeste autoriserede DEWALT serviceværksted i DEWALT kataloget eller kontakt dit DEWALT kontor på den adresse, der er opgivet i denne manual. Der findes en liste over autoriserede DEWALT serviceværksteder og detaljerede oplysninger om vores eftersalgsservice på følgende internetadresse: **[www.2helpU.com](http://www.2helpU.com)**.

## SKEMA OVER SLIBETILBEHØR

Beskyttelseskærmtype	Tilbehør	Beskrivelse	Sådan monteres sliber
 <b>TYPE 27 BESKYTTELSESKÆRM</b>	 Slibeskive med nedtrykket midte	Slibeskive med nedtrykket midte	 Type 27 beskyttelseskærm  Stotteflange
	 Stålhjul	Stålhjul	 Type 27 hjul med nedtrykket midte  Gevindskåret klemmemøtrik
	 Stålhjul med gevindskåret møtrik	Stålhjul med gevindskåret møtrik	 Type 27 beskyttelseskærm  Stålhjul
	 Stålkop med gevindskåret møtrik	Stålkop med gevindskåret møtrik	 Type 27 beskyttelseskærm  Stålbørste

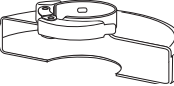
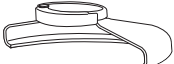

## SKEMA OVER SLIBETILBEHØR

Beskyttelseskærmtype	Tilbehør	Beskrivelse	Sådan monteres sliber
 <p><b>TYPE 1 BESKYTTELSESKÆRM</b></p>		Skive til skæring i murværk, sammenhængende	 <p>Type 1 beskyttelseskærm</p>
		Skæreskive til metal, sammenhængende	 <p>Støtteflange</p>
 <p><b>TYPE 1 BESKYTTELSESKÆRM</b></p> <p><b>ELLER</b></p>  <p><b>TYPE 27 BESKYTTELSESKÆRM</b></p>		Diamantskærehjul	 <p>Skærehjul</p>  <p>Gevindskåret klemmemøtrik</p>

# AKKU-SCHLEIFMASCHINE

## DCG412, DCG422

### Herzlichen Glückwunsch!

Sie haben sich für ein Gerät von DEWALT entschieden. Langjährige Erfahrung, sorgfältige Produktentwicklung und Innovation machen DEWALT zu einem zuverlässigen Partner für professionelle Anwender von Elektrowerkzeugen.

### Technische Daten

		DCG412	DCG422
Spannung	$V_{GS}$	18	14,4
Typ		1	1
Leistungsaufnahme	W	405	350
Leerlaufnendrehzahl	$\text{min}^{-1}$	7000	5000
Scheibendurchmesser	mm	125	125
Spindeldurchmesser		M14	M14
Spindellänge		16	16
Gewicht (ohne Akku)	kg	2,2*	2,2*

\* Gewicht einschließlich Zusatzgriff und Schutzabdeckung

$L_{PA}$ (Schalldruckpegel)	dB(A)	87	84
$K_{PA}$ (Schalldruckpegel-Messungenauigkeit)	dB(A)	5	3
$L_{WA}$ (Schallleistung)	dB(A)	98	95
$K_{WA}$ (Schallleistung-Messungenauigkeit)	dB(A)	5	3

Gesamtschwingungspegel (triaxiale Vektorsumme) gemäß EN 60745:

Vibrationsemissionswert $a_{h1}$ Oberflächenschleifen			
$a_{h,AG} =$	$\text{m/s}^2$	6,0	4,7
Messungenauigkeit K =	$\text{m/s}^2$	1,5	1,5

Akku		DCB140	DCB141	DCB142	DCB143	DCB180	DCB181	DCB182	DCB183
Akkutyp		Li-Ion	Li-Ion	Li-Ion	Li-Ion	Li-Ion	Li-Ion	Li-Ion	Li-Ion
Spannung	$V_{DC}$	14,4	14,4	14,4	14,4	18	18	18	18
Leistung	$A_{h1}$	3,0	1,5	4,0	2,0	3,0	1,5	4,0	2,0
Gewicht	kg	0,53	0,30	0,54	0,30	0,64	0,35	0,61	0,40

Ladegerät	DCB105				
Netzspannung	$V_{AC}$	230 V			
Akkutyp		Li-Ion			
Ungefähre Ladezeit	min	30 (1,5 Ah akkus)	45 (2,0 Ah akkus)	55 (3,0 Ah akkus)	70 (4,0 Ah akkus)
Gewicht	kg	0,49			

**HINWEIS:** Anwendungen wie Abtrennen oder Drahtbürsten können andere Schwingungsemissionen haben.

Der in diesem Informationsblatt angegebene Vibrationsemissionswert wurde gemäß einem standardisierten Test laut EN 60745 gemessen und kann für einen Vergleich zwischen zwei Geräten verwendet werden. Er kann zu einer vorläufigen Einschätzung der Exposition verwendet werden.



**WARNUNG:** Der angegebene Vibrationsemissionswert bezieht sich auf die Hauptanwendung des Gerätes. Wenn das Gerät jedoch für andere Anwendungen, mit anderem Zubehör oder schlecht gewartet eingesetzt wird, kann die Vibrationsemission verschieden sein. Dies kann den Expositionsgrad über die Gesamtbetriebszeit erheblich erhöhen.

Eine Schätzung der Vibrationsstärke sollte auch berücksichtigen, wie oft das Gerät ausgeschaltet wird oder über welche Zeit es zwar läuft, aber nicht wirklich in Betrieb ist. Dies kann die Exposition über die Gesamtbetriebszeit erheblich mindern.

Es sind zusätzliche Sicherheitsmaßnahmen zum Schutze der Betriebsperson vor den Auswirkungen der Vibration in Betracht zu ziehen, z. **B.:** Wartung des Gerätes und des Zubehörs, Warmhalten der Hände, Organisation des Arbeitsablaufes.

## Sicherungen

Europa 230 V Werkzeuge 10 Ampere Stromversorgung

## Definitionen: Sicherheitsrichtlinien

Im Folgenden wird die Relevanz der einzelnen Warnhinweise erklärt. Bitte lesen Sie die Betriebsanleitung und achten Sie auf diese Symbole.



**GEFAHR:** Weist auf eine unmittelbar drohende gefährliche Situation hin, die, sofern nicht vermieden, **zu tödlichen oder schweren Verletzungen führt.**



**WARNUNG:** Weist auf eine möglicherweise gefährliche Situation hin, die, sofern nicht vermieden, **zu tödlichen oder schweren Verletzungen führen kann.**



**VORSICHT:** Weist auf eine möglicherweise gefährliche Situation hin, die, sofern nicht vermieden, **zu leichten oder mittelschweren Verletzungen führen kann.**

**HINWEIS:** Weist auf ein Verhalten hin, das **nichts mit Verletzungen zu tun hat, aber, wenn es nicht vermieden wird, zu Sachschäden führen kann.**



Weist auf ein Stromschlagrisiko hin.



Weist auf eine Brandgefahr hin.

## EG-Konformitätserklärung

## MASCHINENRICHTLINIE



DCG412, DCG422

DEWALT erklärt hiermit, dass diese unter **Technische Daten** beschriebenen Produkte die folgenden Vorschriften erfüllen:

2006/42/EG, EN 60745-1, EN 60745-2-3.

Diese Produkte erfüllen auch die Richtlinie 2004/108/EG und 2011/65/EU. Für weitere Informationen wenden Sie sich bitte an DEWALT unter der folgenden Adresse oder schauen Sie auf der Rückseite dieser Betriebsanleitung nach.

Der Unterzeichnete ist verantwortlich für die Zusammenstellung des technischen Dossiers und gibt diese Erklärung im Namen von DEWALT ab.

Horst Großmann  
Vizepräsident für Konstruktion und  
Produktentwicklung  
DEWALT, Richard-Klinger-Straße 11,  
D-65510, Idstein, Deutschland  
01.01.2013



**WARNUNG:** Zur Reduzierung der Verletzungsgefahr bitte die Betriebsanleitung lesen.

## Allgemeine Sicherheitswarnhinweise für Elektrowerkzeuge



**WARNUNG! Lesen Sie alle Sicherheitswarnhinweise und alle Anweisungen.** Das Nichtbeachten von Warnhinweisen und Anweisungen kann zu elektrischem Schlag, Brand und/oder schweren Verletzungen führen.

**BEWAHREN SIE ALLE WARNHINWEISE UND ANWEISUNGEN ZUM SPÄTEREN NACHSCHLAGEN AUF**

Der Begriff „Elektrowerkzeug“ in den Warnhinweisen bezieht sich auf Ihr netzbetriebenes Elektrowerkzeug (mit Kabel) oder auf Ihr akkubetriebenes (kabelloses) Elektrowerkzeug.

## 1) SICHERHEIT IM ARBEITSBEREICH

- Halten Sie den Arbeitsbereich sauber und gut ausgeleuchtet.** Unaufgeräumte oder dunkle Bereiche begünstigen Unfälle.
- Betreiben Sie das Elektrowerkzeug nicht in explosionsgefährdeten Umgebungen, in denen sich z. B. brennbare Flüssigkeiten, Gase oder Staub befinden.** Elektrowerkzeuge erzeugen Funken, die den Staub oder die Dämpfe entzünden können.
- Halten Sie Kinder und Zuschauer fern, während Sie ein Elektrogerät betreiben.** Ablenkung kann dazu führen, dass Sie die Kontrolle über das Gerät verlieren.

## 2) ELEKTRISCHE SICHERHEIT

- Der Stecker des Elektrogerätes muss in die Steckdose passen. Ändern Sie niemals den Stecker in irgendeiner Form. Verwenden Sie keinerlei Adapterstecker an geerdeten Elektrogeräten.** Unveränderte Stecker und passende Steckdosen mindern die Gefahr eines elektrischen Schlages.

## DEUTSCH

---

- b) **Vermeiden Sie Körperkontakt mit geerdeten Flächen, wie Rohre, Radiatoren, Herde und Kühlgeräte.**  
*Es besteht eine erhöhte Gefahr für einen elektrischen Schlag, wenn Ihr Körper geerdet ist.*
- c) **Setzen Sie Elektrogeräte keinem Regen oder feuchter Umgebung aus.** *Wenn Wasser in das Elektrogerät eindringt, erhöht sich die Gefahr eines elektrischen Schlages.*
- d) **Überlasten Sie das Kabel nicht.** **Verwenden Sie niemals das Kabel, um das Elektrogerät zu tragen oder durch Ziehen vom Netz zu trennen. Halten Sie das Kabel fern von Hitze, Öl, scharfen Kanten oder beweglichen Teilen.** *Beschädigte oder verhedderte Kabel erhöhen die Gefahr eines elektrischen Schlages.*
- e) **Wenn Sie ein Elektrogerät im Freien betreiben, verwenden Sie ein für den Außeneinsatz geeignetes Verlängerungskabel.** *Die Verwendung von für den Außeneinsatz geeigneten Kabeln mindert die Gefahr eines elektrischen Schlages.*
- f) **Wenn der Betrieb eines Elektrogerätes in feuchter Umgebung unumgänglich ist, verwenden Sie eine durch einen Fehlerstromschutzschalter (FI-Schalter oder RCD) geschützte Stromversorgung.** *Der Einsatz eines Fehlerstromschutzschalters mindert die Gefahr eines elektrischen Schlages.*

### 3) SICHERHEIT VON PERSONEN

- a) **Seien Sie aufmerksam, achten Sie darauf, was Sie tun, und gehen Sie mit Vernunft an die Arbeit mit einem Elektrowerkzeug. Benutzen Sie kein Elektrowerkzeug, wenn Sie müde sind oder unter dem Einfluss von Drogen, Alkohol oder Medikamenten stehen.** *Ein Moment der Unachtsamkeit beim Betrieb eines Elektrogerätes kann zu schweren Verletzungen führen.*
- b) **Tragen Sie persönliche Schutzausrüstung und immer eine Schutzbrille.** *Das Tragen persönlicher Schutzausrüstung, wie Staubmaske, rutschfeste Sicherheitsschuhe, Schutzhelm oder Gehörschutz, je nach Art und Einsatz des Elektrowerkzeuges, verringert das Risiko von Verletzungen.*

- c) **Vermeiden Sie unbeabsichtigtes Starten. Vergewissern Sie sich, dass der Schalter in der AUS-Position ist, bevor Sie das Gerät an die Stromversorgung und/oder an den Akku anschließen oder wenn Sie das Gerät aufnehmen oder tragen.** *Wenn Sie beim Tragen des Elektrowerkzeuges den Finger am Schalter haben oder das Gerät eingeschaltet an die Stromversorgung anschließen, kann dies zu Unfällen führen.*
- d) **Entfernen Sie alle Einstellschlüssel oder Werkzeuge, bevor Sie das Elektrogerät einschalten.** *Werkzeuge oder Schlüssel, die an rotierenden Teilen des Elektrogerätes angebracht sind, können zu Verletzungen führen.*
- e) **Vermeiden Sie eine abnormale Körperhaltung. Sorgen Sie für einen sicheren Stand und halten Sie jederzeit das Gleichgewicht.** *Dadurch können Sie das Elektrowerkzeug in unerwarteten Situationen besser kontrollieren.*
- f) **Tragen Sie geeignete Kleidung. Tragen Sie keine weite Kleidung und keinen Schmuck. Halten Sie Ihre Haare, Kleidung und Handschuhe von beweglichen Teilen fern.** *Lose sitzende Kleidung, Schmuck oder lange Haare können sich in den beweglichen Teilen verfangen.*
- g) **Wenn Geräte für den Anschluss an eine Staubabsaugung und Staubsammlung vorgesehen sind, vergewissern Sie sich, dass diese richtig angeschlossen sind und verwendet werden.** *Der Einsatz von Staubsaugern kann staubbedingte Gefahren mindern.*

### 4) VERWENDUNG UND PFLEGE DES ELEKTROGERÄTES

- a) **Überlasten Sie das Elektrogerät nicht. Verwenden Sie das für Ihre Arbeit passende Elektrogerät.** *Das richtige Gerät wird die Aufgabe besser und sicherer erledigen, wenn es bestimmungsgemäß verwendet wird.*
- b) **Benutzen Sie kein Elektrowerkzeug, dessen Schalter defekt ist.** *Ein Elektrowerkzeug, das sich nicht mehr ein- oder ausschalten lässt, ist gefährlich und muss repariert werden.*
- c) **Trennen Sie den Stecker vom Netz und/oder die Akkus vom Elektrogerät, bevor Sie Einstellungen am Gerät vornehmen, Zubehör wechseln oder es aufbewahren.** *Diese Vorbeugemaßnahmen mindern die Gefahr, dass das Elektrogerät unbeabsichtigt startet.*

- d) **Bewahren Sie nicht verwendete Elektrogeräte für Kinder unerreichbar auf und lassen Sie nicht zu, dass Personen ohne Erfahrung mit dem Elektrogerät oder mit diesen Anweisungen das Elektrogerät bedienen.** Elektrogeräte sind in den Händen nicht geschulter Personen gefährlich.
- e) **Warten Sie die Elektrogeräte. Prüfen Sie, ob bewegliche Teile verzogen oder ausgeschlagen, ob Teile gebrochen oder in einem Zustand sind, der den Betrieb des Elektrogerätes beeinträchtigen kann. Bei Beschädigungen lassen Sie das Elektrogerät reparieren, bevor Sie es verwenden.** Viele Unfälle entstehen wegen mangelnder Wartung der Elektrogeräte.
- f) **Halten Sie Schneidwerkzeuge scharf und sauber.** Richtig gewartete Schneidwerkzeuge mit scharfen Klingen blockieren seltener und sind leichter unter Kontrolle zu halten.
- g) **Verwenden Sie Elektrogeräte, Zubehör und Einsätze (Bits) usw. gemäß diesen Anweisungen und unter Berücksichtigung der Arbeitsbedingungen und der Aufgabe.** Wenn Sie das Elektrogerät für Aufgaben verwenden, die nicht bestimmungsgemäß sind, kann dies zu gefährlichen Situationen führen.

#### 5) VERWENDUNG UND PFLEGE VON AKKUGERÄTEN

- a) **Laden Sie die Akkus nur in Ladegeräten auf, die vom Hersteller empfohlen werden.** Ein Ladegerät, das für einen bestimmten Akkutyp geeignet ist, kann zu Brandgefahr führen, wenn es mit einem anderen Akku verwendet wird.
- b) **Verwenden Sie Elektrogeräte nur mit den speziell vorgesehenen Akkus.** Der Einsatz anderer Akkus kann zu Verletzungs- und Brandgefahr führen.
- c) **Wenn Akkus nicht verwendet werden, halten Sie sie von anderen Metallteilen, z. B. Büroklammern, Münzen, Schlüsseln, Nägeln, Schrauben oder anderen kleinen Metallteilen fern, die eine Verbindung zwischen den Polen verursachen können.** Wenn die Akkupole kurzgeschlossen werden, kann dies zu Verbrennungen oder einem Brand führen.
- d) **Bei falscher Anwendung kann Flüssigkeit aus dem Akku austreten. Vermeiden Sie den Kontakt damit. Bei zufälligem Kontakt mit Wasser abspülen. Wenn die Flüssigkeit in die Augen kommt, nehmen Sie zusätzlich ärztliche Hilfe in Anspruch.** Austretende Akkuflüssigkeit kann zu Hautreizungen oder Verbrennungen führen.

#### 6) SERVICE

- a) **Lassen Sie Ihr Elektrowerkzeug nur von qualifiziertem Fachpersonal und nur mit Original-Ersatzteilen reparieren.** Damit wird sichergestellt, dass die Sicherheit des Gerätes erhalten bleibt.

### ZUSÄTZLICHE SPEZIFISCHE SICHERHEITSVORSCHRIFTEN

#### Sicherheitsvorschriften für alle Betriebsarten

- a) **Dieses Elektrowerkzeug ist zu verwenden als Schleifer, Drahtbürste und Trennschleifmaschine. Beachten Sie alle Sicherheitshinweise, Anweisungen, Darstellungen und Daten, die Sie mit dem Gerät erhalten.** Wenn Sie die folgenden Anweisungen nicht beachten, kann es zu elektrischem Schlag, Feuer und/oder schweren Verletzungen kommen.
- b) **Dieses Elektrowerkzeug ist nicht geeignet zum Sandschleifen und Polieren.** Verwendungen, für die das Elektrowerkzeug nicht vorgesehen ist, können Gefährdungen und Verletzungen verursachen.
- c) **Verwenden Sie kein Zubehör, das vom Hersteller nicht speziell für dieses Elektrowerkzeug vorgesehen und empfohlen wurde.** Nur weil Sie das Zubehör an Ihrem Elektrowerkzeug befestigen können, garantiert das keine sichere Verwendung.
- d) **Die zulässige Drehzahl des Einsatzwerkzeugs muss mindestens so hoch sein wie die auf dem Elektrowerkzeug angegebene Höchstdrehzahl.** Zubehör, das sich schneller als zulässig dreht, kann zerbrechen und umherfliegen.
- e) **Außendurchmesser und Dicke des Einsatzwerkzeugs müssen den Maßangaben Ihres Elektrowerkzeugs entsprechen.** Falsch bemessene Einsatzwerkzeuge können nicht ausreichend abgeschirmt oder kontrolliert werden.
- f) **Schleifscheiben, Flansche, Schleifteller oder anderes Zubehör müssen genau auf die Schleifspindel Ihres Elektrowerkzeugs passen.** Einsatzwerkzeuge, die nicht genau auf die Schleifspindel des Elektrowerkzeugs passen, drehen sich ungleichmäßig, vibrieren sehr stark und können zum Verlust der Kontrolle führen.

- g) **Verwenden Sie keine beschädigten Einsatzwerkzeuge.** Kontrollieren Sie vor jeder Verwendung Einsatzwerkzeuge wie Schleifscheiben auf Absplitterungen und Risse, Schleifteller auf Risse, Verschleiß oder starke Abnutzung, Drahtbürsten auf lose oder gebrochene Drähte. Wenn das Elektrowerkzeug oder das Einsatzwerkzeug herunterfällt, überprüfen Sie, ob es beschädigt ist, oder verwenden Sie ein unbeschädigtes Einsatzwerkzeug. Wenn Sie das Einsatzwerkzeug kontrolliert und eingesetzt haben, halten Sie und in der Nähe befindliche Personen sich außerhalb der Ebene des rotierenden Einsatzwerkzeugs und lassen Sie das Gerät eine Minute lang mit Höchstdrehzahl laufen. Beschädigte Einsatzwerkzeuge brechen meist in dieser Testzeit.
- h) **Tragen Sie persönliche Schutzausrüstung.** Verwenden Sie je nach Anwendung Vollgesichtsschutz, Augenschutz oder Schutzbrille. Soweit angemessen, tragen Sie Staubmaske, Gehörschutz, Schutzhandschuhe oder Spezialschürze, die kleine Schleif- und Materialpartikel von Ihnen fernhält. Die Augen sollen vor herumfliegenden Fremdkörpern geschützt werden, die bei verschiedenen Anwendungen entstehen. Staub- oder Atemschutzmaske müssen den bei der Anwendung entstehenden Staub filtern. Wenn Sie lange lautem Lärm ausgesetzt sind, können Sie einen Hörverlust erleiden.
- i) **Achten Sie bei anderen Personen auf sicheren Abstand zu Ihrem Arbeitsbereich.** Jeder, der den Arbeitsbereich betritt, muss persönliche Schutzausrüstung tragen. Bruchstücke des Werkstücks oder gebrochener Einsatzwerkzeuge können wegfliegen und Verletzungen auch außerhalb des direkten Arbeitsbereichs verursachen.
- j) **Halten Sie das Gerät nur an den isolierten Griffflächen, wenn Sie Arbeiten ausführen, bei denen das Einsatzwerkzeug verborgene Stromleitungen oder das eigene Netzkabel treffen kann.** Der Kontakt des Schneidwerkzeugs mit einer spannungsführenden Leitung kann auch metallene Geräteteile unter Spannung setzen und zu einem elektrischen Schlag führen.
- k) **Halten Sie das Netzkabel von sich drehenden Einsatzwerkzeugen fern.** Wenn Sie die Kontrolle über das Gerät verlieren, kann das Netzkabel durchtrennt oder erfasst werden und Ihre Hand oder Ihr Arm in das sich drehende Einsatzwerkzeug geraten.
- l) **Legen Sie das Elektrowerkzeug niemals ab, bevor das Einsatzwerkzeug völlig zum Stillstand gekommen ist.** Das sich drehende Einsatzwerkzeug kann in Kontakt mit der Ablagefläche geraten, wodurch Sie die Kontrolle über das Elektrowerkzeug verlieren können.
- m) **Lassen Sie das Elektrowerkzeug nicht laufen, während Sie es tragen.** Ihre Kleidung kann durch zufälligen Kontakt mit dem sich drehenden Einsatzwerkzeug erfasst werden, und das Einsatzwerkzeug sich in Ihren Körper bohren.
- n) **Reinigen Sie regelmäßig die Lüftungsschlitze Ihres Elektrowerkzeugs.** Das Motorgebläse zieht Staub in das Gehäuse, und eine starke Ansammlung von Metallstaub kann elektrische Gefahren verursachen.
- o) **Verwenden Sie das Elektrowerkzeug nicht in der Nähe brennbarer Materialien.** Funken können diese Materialien entzünden.
- p) **Verwenden Sie keine Einsatzwerkzeuge, die flüssige Kühlmittel erfordern.** Die Verwendung von Wasser oder anderen flüssigen Kühlmitteln kann zu einem elektrischen Schlag führen.
- q) **Benutzen Sie an diesem Werkzeug keine Scheiben vom Typ 11 (Bördelbecher).** Die Benutzung von ungeeignetem Zubehör kann zu Verletzungen führen.
- r) **Benutzen Sie immer den Zusatzhandgriff. Ziehen Sie den Griff richtig fest.** Der Zusatzhandgriff sollte immer benutzt werden, um das Werkzeug immer unter Kontrolle zu haben.

## WEITERE SICHERHEITSVORSCHRIFTEN FÜR ALLE ANWENDUNGEN

### Ursachen und Vermeidung des Rückschlageffekts durch den Anwender

Rückschlag ist die plötzliche Reaktion infolge eines hakenden oder blockierten drehenden Einsatzwerkzeugs, wie Schleifscheibe, Schleifteller, Drahtbürste usw. Verhaken oder Blockieren führt zu einem abrupten Stopp des rotierenden Einsatzwerkzeugs. Dadurch wird ein unkontrolliertes Elektrowerkzeug gegen die Drehrichtung des Einsatzwerkzeugs an der Blockierstelle beschleunigt.

Wenn z. B. eine Schleifscheibe im Werkstück hakt oder blockiert, kann sich die Kante der Schleifscheibe, die in das Werkstück eintaucht, verfangen und dadurch die Schleifscheibe ausbrechen oder einen Rückschlag verursachen. Die Schleifscheibe bewegt sich dann auf die Bedienperson zu oder von ihr weg, je nach Drehrichtung der Scheibe an der Blockierstelle. Hierbei können Schleifscheiben auch brechen.

Ein Rückschlag ist die Folge eines falschen oder fehlerhaften Gebrauchs des Elektrowerkzeugs. Er kann durch geeignete Vorsichtsmaßnahmen, wie nachfolgend beschrieben, verhindert werden.

- a) **Halten Sie das Elektrowerkzeug gut fest und bringen Sie Ihren Körper und Ihre Arme in eine Position, in der Sie die Rückschlagkräfte abfangen können. Verwenden Sie immer den Zusatzgriff, falls vorhanden, um die größtmögliche Kontrolle über Rückschlagkräfte oder Reaktionsmomente beim Hochlauf zu haben.** Die Bedienperson kann durch geeignete Vorsichtsmaßnahmen die Rückschlag- und Reaktionskräfte beherrschen.
  - b) **Bringen Sie Ihre Hand nie in die Nähe sich drehender Einsatzwerkzeuge.** Das Einsatzwerkzeug kann sich beim Rückschlag über Ihre Hand bewegen.
  - c) **Meiden Sie mit Ihrem Körper den Bereich, in den das Elektrowerkzeug bei einem Rückschlag bewegt wird.** Der Rückschlag treibt das Elektrowerkzeug in die Richtung entgegengesetzt zur Bewegung der Schleifscheibe an der Blockierstelle.
  - d) **Arbeiten Sie besonders vorsichtig im Bereich von Ecken, scharfen Kanten usw. Verhindern Sie, dass Einsatzwerkzeuge vom Werkstück zurückprallen und verklemmen.** Das rotierende Einsatzwerkzeug neigt bei Ecken, scharfen Kanten oder wenn es abprallt, dazu, sich zu verklemmen. Dies verursacht einen Kontrollverlust oder Rückschlag.
  - e) **Verwenden Sie kein Ketten- oder gezähntes Sägeblatt.** Solche Einsatzwerkzeuge verursachen häufig einen Rückschlag oder den Verlust der Kontrolle über das Elektrowerkzeug
- b) **Die Schutzhaube muss sicher am Elektrowerkzeug angebracht und so eingestellt sein, dass ein Höchstmaß an Sicherheit erreicht wird, d. h. der kleinstmögliche Teil des Schleifkörpers zeigt offen zur Bedienperson.** Die Schutzhaube soll die Bedienperson vor Bruchstücken und zufälligem Kontakt mit dem Schleifkörper sowie vor Funken schützen, durch die die Kleidung entzündet werden könnte.
  - c) **Schleifkörper dürfen nur für die empfohlenen Einsatzmöglichkeiten verwendet werden. Z. B.: Schleifen Sie nie mit der Seitenfläche einer Trennscheibe.** Trennscheiben sind zum Materialabtrag mit der Kante der Scheibe bestimmt. Seitliche Kräfteinwirkung auf diese Schleifkörper kann sie zerbrechen.
  - d) **Verwenden Sie immer unbeschädigte Spannflansche in der richtigen Größe und Form für die von Ihnen gewählte Schleifscheibe.** Geeignete Flansche stützen die Schleifscheibe und verringern so die Gefahr eines Schleifscheibenbruchs. Flansche für Trennscheiben können sich von den Flanschen für andere Schleifscheiben unterscheiden.
  - e) **Verwenden Sie keine abgenutzten Schleifscheiben von größeren Elektrowerkzeugen.** Schleifscheiben für größere Elektrowerkzeuge sind nicht für die höheren Drehzahlen von kleineren Elektrowerkzeugen ausgelegt und können brechen.

### Zusätzliche Sicherheitswarnhinweise für Trennschleifarbeiten

- a) **Vermeiden Sie ein Blockieren der Trennscheibe oder zu hohen Anpressdruck. Führen Sie keine übermäßig tiefen Schnitte aus.** Eine Überlastung der Trennscheibe erhöht deren Beanspruchung und die Anfälligkeit zum Verkanten oder Blockieren und damit die Möglichkeit eines Rückschlags oder Schleifkörperbruchs.
- b) **Meiden Sie den Bereich vor und hinter der rotierenden Trennscheibe.** Wenn Sie die Trennscheibe im Werkstück von sich wegbewegen, kann im Falle eines Rückschlags das Elektrowerkzeug mit der sich drehenden Scheibe direkt auf Sie zugeschleudert werden.

### Besondere Sicherheitshinweise zum Schleifen und Trennschleifen

- a) **Verwenden Sie ausschließlich die für Ihr Elektrowerkzeug zugelassenen Schleifkörper und die für diese Schleifkörper vorgesehene Schutzhaube.** Schleifkörper, die nicht für das Elektrowerkzeug vorgesehen sind, können nicht ausreichend abgeschirmt werden und sind unsicher.

- c) *Falls die Trennscheibe verklemmt oder Sie die Arbeit unterbrechen, schalten Sie das Gerät aus und halten Sie es ruhig, bis die Scheibe zum Stillstand gekommen ist. Versuchen Sie nie, die noch laufende Trennscheibe aus dem Schnitt zu ziehen, sonst kann ein Rückschlag erfolgen.*  
Ermitteln und beheben Sie die Ursache für das Verklemmen.
- d) *Schalten Sie das Elektrowerkzeug nicht wieder ein, solange es sich im Werkstück befindet. Lassen Sie die Trennscheibe erst ihre volle Drehzahl erreichen, bevor Sie den Schnitt vorsichtig fortsetzen.* Anderenfalls kann die Scheibe verhaken, aus dem Werkstück springen oder einen Rückschlag verursachen.
- e) *Stützen Sie Platten oder große Werkstücke ab, um das Risiko eines Rückschlags durch eine eingeklemmte Trennscheibe zu vermindern.* Große Werkstücke können sich unter ihrem eigenen Gewicht durchbiegen. Das Werkstück muss auf beiden Seiten der Scheibe abgestützt werden, und zwar sowohl in der Nähe des Trennschnitts als auch an der Kante.
- f) *Seien Sie besonders vorsichtig bei „Taschenschnitten“ in bestehende Wände oder andere nicht einsehbare Bereiche.* Die eintauchende Trennscheibe kann beim Schneiden in Gas- oder Wasserleitungen, elektrische Leitungen oder andere Objekte einen Rückschlag verursachen.

### Spezifische Sicherheitswarnhinweise für Drahtbürstarbeiten

- a) *Beachten Sie, dass die Drahtbürste auch während des üblichen Gebrauchs Drahtstücke verliert. Überlasten Sie die Drähte nicht durch zu hohen Anpressdruck.* Wegfliegende Drahtstücke können sehr leicht durch dünne Kleidung und/oder die Haut dringen.
- b) *Wird eine Schutzhaube empfohlen, verhindern Sie, dass sich Schutzhaube und Drahtbürste berühren können.* Teller- und Topfbürsten können durch Anpressdruck und Zentrifugalkräfte ihren Durchmesser vergrößern.

### Zusätzliche Sicherheitsinformationen

- *Zubehör mit Gewindemontage muss mit dem Gewinde der Schleiferspindel übereinstimmen. Bei Zubehör mit Flanschbefestigung muss das Aufnahmeloch des Zubehörs mit dem Flanschdurchmesser übereinstimmen. Zubehör, das nicht genau auf die Schleifspindel des Elektrowerkzeugs passt, dreht sich ungleichmäßig, vibriert sehr stark und kann zum Verlust der Kontrolle führen.*
- *Die Schleiffläche der mittleren heruntergedrückten Räder muss unter der Fläche der Schutzlippe montiert werden. Ein falsch montiertes Rad, das durch die Fläche der Schutzlippe hervorsteht, wird nicht angemessen geschützt.*

### Restrisiken

Trotz Beachtung der geltenden Sicherheitsvorschriften und des Einsatzes von Schutzvorrichtungen können bestimmte Risiken nicht vermieden werden. Diese sind:

- *Schwerhörigkeit.*
- *Verletzungsgefahr durch umherfliegende Teilchen.*
- *Verbrennungsgefahr durch während des Betriebes heiß werdende Zubehörteile.*
- *Verletzungsgefahr durch andauernden Gebrauch.*
- *Gefahr durch Staub von Gefahrstoffen.*

### Bildzeichen am Werkzeug

Die folgenden Bildzeichen sind am Gerät sichtbar angebracht:



Vor der Verwendung die Betriebsanleitung lesen.



Tragen Sie Gehörschutz.



Tragen Sie Augenschutz.

### LAGE DES DATUMSCODES (ABB. [FIG.] 1)

Der Datumcode (s), der auch das Herstelljahr enthält, ist in das Gehäuse geprägt.

Beispiel:

2013 XX XX

Herstelljahr



## Wichtige Sicherheitshinweise für alle Akku-Ladegeräte

### BEWAHREN SIE DIESE ANWEISUNGEN AUF:

Diese Anleitung enthält wichtige Sicherheits- und Betriebsanweisungen für das Ladegerät DCB105.

- Lesen Sie vor der Verwendung des Ladegeräts alle Anweisungen und Warnhinweise auf dem Ladegerät und dem Akku.



**WARNUNG:** Stromschlaggefahr. Keine Flüssigkeiten in das Ladegerät gelangen lassen. Dies kann einen elektrischen Schlag zur Folge haben.



**VORSICHT:** Verbrennungsgefahr. Zur Reduzierung der Verletzungsgefahr sollten nur Akkus von DEWALT verwendet werden. Andere Akkutypen können sich überhitzen und bersten, was zu Verletzungen und Sachschäden führen kann. Nicht aufladbare Batterien dürfen nicht wieder aufgeladen werden.



**VORSICHT:** Lassen Sie nicht zu, dass Kinder mit dem Werkzeug spielen.

**HINWEIS:** Unter bestimmten Umständen können bei an die Stromquelle angeschlossenem Ladegerät die Kontakte im Ladegerät durch Fremdmaterial kurzgeschlossen werden. Leitende Fremdmaterialien, wie z. B. Schleifstaub, Metallspäne, Stahlwolle, Aluminiumfolie oder die Ansammlung von Metallpartikeln von den Hohlräumen des Ladegerätes fernhalten. Ziehen Sie den Netzstecker des Ladegerätes immer aus der Steckdose, wenn kein Akku in der Vertiefung steckt. Ziehen Sie den Netzstecker des Ladegerätes vor dem Reinigen aus der Steckdose.

- **Der Akku darf NIEMALS in einem anderen Ladegerät, außer dem in diesem Handbuch beschriebenen, aufgeladen werden.** Das Ladegerät und der Akku wurden speziell zur gemeinsamen Verwendung konzipiert.
- **Diese Ladegeräte sind ausschließlich für das Laden von DEWALT Akkus bestimmt.** Eine anderweitige Verwendung kann zu Brand führen oder gefährliche oder tödliche Verletzungen durch Elektroschock verursachen.
- **Setzen Sie das Ladegerät weder Regen noch Schnee aus.**
- **Ziehen Sie immer am Stecker und nicht am Kabel, um das Ladegerät von der Stromquelle zu trennen.** Dadurch wird das Risiko einer Beschädigung von Stecker und Kabel reduziert.
- **Verlegen Sie das Netzkabel so, dass niemand darauf treten oder darüber stolpern kann und dass es keinen sonstigen schädlichen Einflüssen oder Belastungen ausgesetzt wird.**
- **Ein Verlängerungskabel sollte nur dann verwendet werden wenn es absolut notwendig ist.** Ein ungeeignetes Verlängerungskabel kann zu Brand führen oder gefährliche oder tödliche Verletzungen durch Elektroschock verursachen.
- **Wenn Sie ein Ladegerät im Freien betreiben, tun Sie dies an einem trockenen Ort und verwenden Sie ein für den Außeneinsatz geeignetes Verlängerungskabel.** Die Verwendung von für den Außeneinsatz geeigneten Kabeln mindert die Gefahr eines elektrischen Schlages.
- **Blockieren Sie nicht die Lüftungsschlitze am Ladegerät. Die Lüftungsschlitze befinden sich oben und an den Seiten des Ladegeräts.** Stellen Sie das Ladegerät von Hitzequellen entfernt auf.
- **Betreiben Sie das Ladegerät nicht mit einem beschädigten Netzkabel oder Netzstecker** – beschädigte Teile sind unverzüglich auszuwechseln.
- **Benutzen Sie das Ladegerät nicht, wenn es einen harten Stoß erlitten hat fallen gelassen oder anderweitig beschädigt wurde.** Bringen Sie es zu einer autorisierten Kundendienststelle.
- **Das Ladegerät darf nicht zerlegt werden. Bringen Sie es zu einer autorisierten Kundendienststelle, wenn es gewartet oder repariert werden muss.** Ein unsachgemäßer Zusammenbau kann gefährliche oder tödliche Verletzungen durch Elektroschock verursachen oder zu Brand führen.
- Zur Vermeidung von Gefahren muss ein beschädigtes Netzkabel unverzüglich vom Hersteller, einer Kundendienststelle oder einer anderen qualifizierten Person ausgetauscht werden.
- **Ziehen Sie den Netzstecker des Ladegerätes vor dem Reinigen aus der Steckdose. Dadurch wird das Risiko eines Stromschlags reduziert.** Durch alleiniges Herausnehmen des Akkus wird dieses Risiko nicht reduziert.

## DEUTSCH

- **Versuchen Sie NIEMALS 2 Ladegeräte miteinander zu verbinden.**
- **Das Ladegerät wurde für den Betrieb mit standardmäßigem 230 V Netzstrom konzipiert. Es darf mit keiner anderen Spannung verwendet werden. Dies gilt nicht für das Fahrzeugladegerät.**

### BEWAHREN SIE DIESE ANWEISUNGEN AUF

## Ladegeräte

Das Ladegerät DCB105 kann folgende Akkus laden: 10,8 V, 14,4 V und 18 V Li-Ion (DCB121, DCB123, DCB140, DCB141, DCB142, DCB143, DCB180, DCB181, DCB182 und DCB183).

An diesem Ladegerät müssen keine Einstellungen vorgenommen werden, und es wurde für eine möglichst einfache Bedienung konzipiert.





## Ladevorgang [Abb. (figure) 2]

1. Stecken Sie das Ladegerät in eine geeignete Steckdose mit 230 V, bevor Sie den Akku einsetzen.
2. Legen Sie den Akku (j) vollständig in das Ladegerät ein. Die rote Leuchte (Aufladen) blinkt dauerhaft und zeigt dadurch an, dass der Ladevorgang begonnen wurde.
3. Der Ladevorgang ist abgeschlossen, wenn die rote Kontrollleuchte ununterbrochen leuchtet. Der Akku ist vollständig aufgeladen und kann jetzt benutzt oder im Ladegerät belassen werden.

**HINWEIS:** Um die maximale Lebensdauer der Li-Ion-Akkus zu gewährleisten, laden Sie den Akkusatz vor der ersten Verwendung vollständig auf.

## Ladevorgang

Die Ladezustände des Akkus sind in der Tabelle unten aufgeführt.

Ladezustand	
 wird geladen	— — — —
 vollständig geladen	————
 Temperaturverzögerung	— • — • — • — •
 Problem mit Akku oder Ladegerät	••••••••••
 Problem mit der Stromversorgung	••••••••••

Dieses Ladegerät lädt keine defekten Akkus auf. Das Ladegerät zeigt einen defekten Akku an, indem es nicht leuchtet oder indem das Blinkmuster für Probleme mit dem Akku oder dem Ladegerät angezeigt werden.

**HINWEIS:** Dies kann auch auf ein Problem mit dem Ladegerät hinweisen.

Wenn das Ladegerät auf ein Problem hinweist, bringen Sie es zusammen mit dem Akku zur Überprüfung zu einer autorisierten Servicestelle.

## Temperaturverzögerung

Wenn das Ladegerät feststellt, dass der Akku zu heiß oder zu kalt ist, wird automatisch die Temperaturverzögerung ausgelöst. Dabei wird der Ladevorgang so lange ausgesetzt, bis der Akku eine geeignete Temperatur erreicht hat. Das Ladegerät schaltet dann automatisch auf Ladebetrieb. Dieses Funktionsmerkmal gewährleistet die maximale Lebensdauer des Akkus.

XR Li-Ionen-Werkzeuge sind mit einem elektronischen Schutzsystem ausgestattet, das den Akku vor Überladung, Überhitzung und vollständiger Entladung schützt.

Das Gerät schaltet sich automatisch aus, wenn der elektronische Schutz anschlägt. Wenn dies geschieht, setzen Sie den Li-Ion-Akku in das Ladegerät, bis er vollständig geladen ist.

Ein kalter Akku wird mit etwa der halben Geschwindigkeit eines warmen Akkus geladen. Der Akku wird während des gesamten Ladevorgangs mit der geringeren Geschwindigkeit geladen, die sich auch nicht erhöht, wenn der Akku wärmer wird.

## Wichtige Sicherheitsanweisungen für alle Akkus

Achten Sie beim Bestellen von Ersatzakkus darauf, dass Sie die Katalognummer und die Spannung angeben.

Der Akku ist bei der Lieferung nicht vollständig aufgeladen. Lesen Sie vor der Verwendung von Akku und Ladegerät die folgenden Sicherheitsanweisungen und befolgen Sie dann die genannten Schritte zum Aufladen.

### LESEN SIE SÄMTLICHE ANWEISUNGEN

- **Laden oder benutzen Sie den Akku nicht in explosionsgefährdeten Umgebungen, in denen sich z. B. brennbare Flüssigkeiten, Gase oder Staub befinden. Beim Einsetzen und Herausnehmen des Akkus aus dem Ladegerät können sich Staub oder Dämpfe entzünden.**
- **Setzen Sie das Akku niemals mit Gewalt in das Ladegerät ein. Führen Sie niemals Änderungen am Akku durch, damit es in ein anderes Ladegerät passt, da das Akku reißen kann, was zu schweren Verletzungen führen kann.**

- Laden Sie die Akkus nur in ausgewiesenen Ladegeräten von DEWALT auf.
- Das Ladegerät **KEINEN** Spritzern aussetzen und **NICHT** in Wasser oder andere Flüssigkeiten eintauchen.
- Das Werkzeug und den Akku **niemals in Bereichen lagern oder verwenden, in denen die Temperatur 40 °C überschreiten könnte (z. B. Scheunen oder Metallgebäude im Sommer).**
- Um beste Ergebnisse zu erzielen, sollte der Akku vor der Verwendung vollständig aufgeladen werden.



**WARNUNG:** Versuchen Sie niemals und unter keinen Umständen, den Akku zu öffnen. Wenn das Akkugehäuse Risse oder Beschädigungen aufweist, darf es nicht in das Ladegerät gelegt werden. Den Akku nicht quetschen, fallen lassen oder beschädigen. Verwenden Sie niemals einen Akku oder ein Ladegerät, wenn sie einen harten Schlag erlitten haben, fallen gelassen, überfahren oder sonst wie beschädigt wurden (z. B. wenn sie mit einem Nagel durchlöchert wurden, mit einem Hammer darauf geschlagen oder getreten wurde). Ein Stromunfall oder ein tödlicher Stromschlag könnte entstehen. Beschädigte Akkus sollten zum Recycling zur Kundendienststelle zurückgebracht werden.



**VORSICHT:** Wenn das Werkzeug nicht gebraucht wird, muss es seitlich auf eine stabile Fläche gelegt werden, wo es kein Stolperrisiko darstellt und nicht herunterfallen kann. Manche Werkzeuge mit großen Akkus können aufrecht auf dem Akku stehen, aber leicht umgestoßen werden.

#### BESONDERE SICHERHEITSAUWEISUNGEN FÜR LITHIUMIONEN (Li-Ion) - AKKUS

- Den Akku nicht verbrennen, auch wenn er stark beschädigt oder vollkommen verschlissen ist. Der Akku kann im Feuer explodieren. Beim Verbrennen eines Lithiumionen-Akkus entstehen giftige Dämpfe und Stoffe.
- Wenn der Akkuinhalt mit der Haut in Kontakt kommt, waschen Sie die Stelle sofort mit einer milden Seife und Wasser. Wenn Akkufflüssigkeit in die Augen gelangt, spülen Sie das offene Auge für 15 Minuten, oder bis die Reizung nachlässt, mit Wasser. Falls Sie sich in ärztliche Behandlung begeben müssen: Das Akkuelektrolyt besteht aus einer Mischung von organischen Karbonaten und Lithiumsalzen.
- Der Inhalt einer geöffneten Akkuzelle kann Atemwegsreizungen verursachen. Sorgen Sie für Frischluft. Wenn die Symptome anhalten, begeben Sie sich in ärztliche Behandlung.



**WARNUNG:** Verbrennungsgefahr. Die Akkufflüssigkeit kann brennbar sein, wenn sie Funken oder einer Flamme ausgesetzt ist.

## Akku

### AKKUTYP

Das Modell DCG412 wird mit einem 18 V-Akku-Pack betrieben, die Akku-Packs DCB180, DCB181, DCB182 oder DCB183 können verwendet werden.

Das Modell DCG422 wird mit einem 14,4 V-Akku-Pack betrieben, die Akku-Packs DCB140, DCB141, DCB142 oder DCB143 können verwendet werden.

Aufgrund der hohen Leistungsaufnahme dieses Produkts ist es empfehlenswert, Akkus mit hoher Kapazität zu verwenden, soweit verfügbar. Weitere Informationen siehe **Technische Daten**.

### Empfehlungen für die Lagerung

1. Ein idealer Lagerplatz ist kühl und trocken und nicht direktem Sonnenlicht sowie übermäßiger Hitze oder Kälte ausgesetzt. Für eine optimale Akkuleistung und Lebensdauer lagern Sie die Akkus bei Raumtemperatur, wenn sie nicht verwendet werden.
2. Bei längerer Aufbewahrung sollte ein vollständig aufgeladener Akku an einem kühlen, trockenen Ort und außerhalb des Ladegeräts aufbewahrt werden, um optimale Ergebnisse zu erhalten.

**HINWEIS:** Akkus sollten nicht vollständig entladen aufbewahrt werden. Der Akku muss vor der Verwendung aufgeladen werden.

## Schilder am Ladegerät und Akku

Zusätzlich zu den in dieser Betriebsanleitung verwendeten Bildzeichen befinden sich die folgenden Bildzeichen auf dem Ladegerät und dem Akku:



Vor der Verwendung die Betriebsanleitung lesen.



Akku wird geladen.



Akku ist geladen.



Temperaturverzögerung.



Problem mit Akku oder Ladegerät.



Problem mit der Stromversorgung.



Nicht mit elektrisch leitenden Gegenständen berühren.



Beschädigte Akkus nicht aufladen.



Nur mit DEWALT Akkus verwenden. Andere Akkutypen können bersten und Verletzungen und Beschädigungen verursachen.



Das Gerät keiner Nässe aussetzen.



Beschädigte Kabel sofort austauschen.



Nur zwischen 4 °C und 40 °C aufladen.



Akku umweltgerecht entsorgen.

LI-ION



Den Akku nicht verbrennen.



Lädt nur Li-Ion-Akkus.



Die Ladezeit ist den **technischen Daten** zu entnehmen.



Nur in Innenräumen verwenden.

## Packungsinhalt

Die Packung enthält:

- 1 Winkelschleifer
- 1 125 mm Schutzvorrichtung (Typ 27)
- 1 Zusatzhandgriff
- 1 Flanschsatz
- 1 Stirnlochschlüssel
- 1 Ladegerät
- 2 Li-Ionen-Akkusätze (Modelle M2, L2)
- 1 Betriebsanleitung
- 1 Explosionszeichnung

**HINWEIS:** Akkus, Ladegeräte und Transportboxen sind im Lieferumfang von N-Modellen nicht enthalten.

- Prüfen Sie das Gerät, die Teile oder Zubehörteile auf Beschädigungen, die beim Transport entstanden sein könnten.
- Nehmen Sie sich Zeit, die Betriebsanleitung vor Inbetriebnahme sorgfältig zu lesen.

## Beschreibung (Abb. 1–3)



**WARNUNG:** Nehmen Sie niemals Änderungen am Elektrowerkzeug oder seinen Teilen vor. Dies könnte zu Schäden oder Verletzungen führen.

- a. Auslöseschalter
- b. Schalterarretierung
- c. Spindelarretierung
- d. Spindel
- e. Zusatzhandgriff
- f. Trennscheibe
- g. Aufnahmeflansch
- h. Gewindespannmutter
- i. Schutzvorrichtung
- j. Akku
- k. Arretierung der Schutzvorrichtung
- l. Ösen
- m. Getriebegehäuseschlitze
- n. Einstellschraube
- o. Akku-Löseknopf
- p. Taste Kraftstoffanzeige

### IBESTIMMUNGSGEMÄSSE VERWENDUNG

Die Akku-Winkelschleifer DCG412 und DCG422 wurden für den professionellen Einsatz bei Schneidarbeiten, für leichten Materialabtrag und für Drahtbürstenanwendungen entwickelt.

Verwenden Sie **AUSSCHLIESSLICH** Schleifscheiben und Polierteller mit vertiefter Mitte.

**NICHT VERWENDEN** in nasser Umgebung oder in der Nähe von entflammaren Flüssigkeiten oder Gasen.

Dieser leistungsstarke Winkelschleifer ist ein Elektrowerkzeug für den professionellen Gebrauch.

**LASSEN SIE NICHT ZU**, dass Kinder in Kontakt mit dem Gerät kommen. Wenn unerfahrene Personen dieses Gerät verwenden, sind diese zu beaufsichtigen.

- Dieses Gerät darf nicht von Personen (einschließlich Kindern) mit eingeschränkten physischen, sensorischen oder mentalen Fähigkeiten oder ohne ausreichende Erfahrung oder Kenntnisse verwendet werden, außer wenn diese Personen von einer Person, die für ihre Sicherheit verantwortlich ist, bei der Verwendung des Geräts beaufsichtigt werden. Lassen Sie nicht zu, dass Kinder mit diesem Produkt allein gelassen werden.

### Elektrische Sicherheit

Der Elektromotor wurde für eine einzige Spannung konstruiert. Überprüfen Sie immer, ob die Spannung des Akkus der Spannung auf dem Typenschild entspricht. Stellen Sie auch sicher, dass die Spannung Ihres Ladegeräts der Netzspannung entspricht.



Ihr DEWALT Ladegerät ist gemäß EN 60335 doppelt isoliert. Es muss deshalb nicht geerdet werden.

Wenn das Stromversorgungskabel beschädigt ist, muss es durch ein speziell ausgestattetes Kabel ersetzt werden, dass bei der DEWALT Kundendienstorganisation erhältlich ist.

- (CH)** Bei Ersatz des Netzkabels achten Sie auf Verwendung des Schweizer Netzsteckers. Typ 11 für Klasse II (Doppelisolierung) – Geräte  
Typ 12 für Klasse I (Schutzleiter) – Geräte
- (CH)** Ortsveränderliche Geräte, die im Freien verwendet werden, müssen über einen Fehlerstromschutzschalter angeschlossen werden.

### ZUSAMMENBAU UND EINSTELLUNGEN



**WARNUNG:** Um die Gefahr schwerer Verletzungen zu mindern, schalten Sie das Gerät aus und trennen Sie es vom Netz, bevor Sie Einstellungen vornehmen oder Anbaugeräte oder Zubehör anbringen oder entfernen. Bevor Sie das Gerät wieder anschließen, drücken Sie den Auslöseschalter und lassen ihn wieder los, um sich zu vergewissern, dass das Gerät ausgeschaltet ist.



**WARNUNG:** Verwenden Sie nur Akkus und Ladegeräte von DEWALT.

### Einsetzen und Entfernen des Akkus aus dem Werkzeug (Abb. 2)

**HINWEIS:** Um beste Ergebnisse zu erzielen, sollte der Akku vollständig aufgeladen sein.

#### EINSETZEN DES AKKUS IN DEN WERKZEUGGRIFF

1. Richten Sie den Akku (j) an den Führungen im Werkzeuggriff aus (Abb. 2).
2. Schieben Sie ihn in den Griff, bis der Akku fest im Werkzeug sitzt, und stellen Sie sicher, dass er sich nicht lösen kann.

#### ENTFERNEN DES AKKUS AUS DEM WERKZEUGGRIFF

1. Drücken Sie Akku-Löseknopf (o) und ziehen Sie den Akku kräftig aus dem Werkzeuggriff.
2. Legen Sie den Akku wie im Abschnitt Ladegerät dieser Betriebsanleitung beschrieben in das Ladegerät.

#### AKKU-LADESTANDSANZEIGE (ABB. 2)

Einige DEWALT-Akkus besitzen eine Ladestandsanzeige mit drei grünen LEDs, die den verbleibenden Ladestand des Akkus anzeigen.

Zum Betätigen der Ladestandsanzeige halten Sie die Taste für die Ladestandsanzeige (p) gedrückt. Eine Kombination der drei grünen LEDs leuchtet auf und zeigt den verbleibenden Ladestand an. Wenn der verbleibende Ladestand im Akku nicht mehr ausreicht, um das Werkzeug zu verwenden, leuchtet die Ladestandsanzeige nicht auf und der Akku muss aufgeladen werden.

**HINWEIS:** Die Ladestandsanzeige ist nur eine Schätzung des verbleibenden Akku-Ladestands. Sie zeigt nicht die Funktionsfähigkeit des Werkzeugs an und unterliegt Unterschieden, die auf Bauteilen, Temperatur und Anwendungsart des Endbenutzers basieren.

## Anbringen des Zusatzgriffs (Abb. 1)



**WARNUNG:** Vor Verwendung des Gerätes prüfen Sie bitte, ob der Griff fest angezogen ist.



**WARNUNG:** Der Zusatzhandgriff sollte immer benutzt werden, um das Werkzeug immer unter Kontrolle zu haben.

Schrauben Sie den Zusatzgriff (e) fest in eines der Löcher auf jeder Seite des Getriebegehäuses.

Um den Benutzerkomfort zu verbessern, ist das Getriebegehäuse für Schneidvorgänge um 90° drehbar.

## Drehen des Getriebegehäuses (Abb. 1)

1. Entfernen Sie die vier Eckschrauben, die das Getriebegehäuse am Motorgehäuse halten.
2. Drehen Sie den Getriebegehäusekopf in die gewünschte Position, ohne es vom Motorgehäuse zu trennen.

**HINWEIS:** Wenn das Getriebegehäuse und das Motorgehäuse um mehr als 3,17 mm (1/8“) getrennt werden, muss das Werkzeug von einem autorisierten DEWALT-Servicecenter repariert und wieder zusammengebaut werden. Wenn das Werkzeug nicht repariert wird, kann das ein Versagen der Bürste, des Motors und des Lagers bewirken.

3. Bringen Sie die Schrauben wieder an, um das Getriebegehäuse am Motorgehäuse zu befestigen. Ziehen Sie die Schrauben mit einem Drehmoment von 2,26 Nm fest. Wenn die Schrauben zu straff angezogen werden, können sie überdreht werden.

## Anbringen und Entfernen der Schutzabdeckung (Abb. 3)



**WARNUNG:** Um die Gefahr schwerer Verletzungen zu mindern, schalten Sie das Gerät aus und trennen Sie es vom Netz, bevor Sie Einstellungen vornehmen oder Anbaugeräte oder Zubehör anbringen oder entfernen. Bevor Sie das Gerät wieder anschließen, drücken Sie den Auslöseschalter und lassen ihn wieder los um sich zu vergewissern, dass das Gerät ausgeschaltet ist.



**VORSICHT:** An diesem Schleifgerät müssen Schutzabdeckungen verwendet werden.

Beim Einsatz der Schleifmaschine DCG412 zum Schneiden von Metall oder Mauerwerk MUSS eine Schutzvorrichtung vom Typ 1 benutzt werden. Schutzvorrichtungen vom Typ 1 gibt es gegen zusätzliche Kosten bei DEWALT-Händlern.

**HINWEIS:** Beachten Sie bitte die **Übersicht über Schleif- und Schneidzubehör** am Ende dieses Abschnitts, um weiteres Zubehör zu finden, das mit diesen Schleifmaschinen benutzt werden kann.

1. Legen Sie das Werkzeug mit der Spindel (d) nach oben auf einen Tisch.
2. Öffnen Sie die Arretierung der Schutzvorrichtung (k) und bringen die Ösen (l) an der Schutzvorrichtung mit den Schlitzern am Getriebegehäuse (m) in Deckung.
3. Drücken Sie die Schutzvorrichtung nach unten, bis die Ösen der Schutzvorrichtung eingreifen und sich frei in der Nut an der Nabe des Getriebegehäuses drehen.
4. Drehen Sie die Schutzvorrichtung (i) bei geöffneter Arretierung der Schutzvorrichtung in die gewünschte Arbeitsposition.
5. Schließen Sie die Arretierung der Schutzvorrichtung, um die Schutzvorrichtung am Getriebegehäuse zu sichern.



**VORSICHT:** Verwenden Sie das Gerät nicht, wenn die Schutzabdeckung nicht mit der Einstellschraube (n) fest angezogen werden kann. Um die Verletzungsgefahr zu vermeiden, bringen Sie das Gerät und die Schutzabdeckung zu einer Kundendienststelle zur Reparatur oder zum Ersatz der Schutzabdeckung.

**HINWEIS:** Ziehen Sie die Einstellschraube (n) nicht fest, wenn der Klemmhebel geöffnet ist. Es kann eine nicht sichtbare Beschädigung der Schutzvorrichtung oder der Montagenabe entstehen.

**HINWEIS:** Kantenschleifen und -schneiden kann mit Scheiben vom Typ 27, die für diesen Zweck entwickelt wurden und bestimmt sind, ausgeführt werden; 6,35 mm (1/4“) starke Scheiben sind für das Oberflächenschleifen bestimmt, während 3,17 mm (1/8“) starke Scheiben für das Kantenschleifen bestimmt sind.

## Montage gekröpfter Schleifscheiben

**HINWEIS:** Die mit der Schleifmaschine mitgelieferte Schutzvorrichtung vom Typ 27 **MUSS** benutzt werden.



### EIN- UND AUSBAUEN VON SCHEIBEN MIT NABE (ABB. 1, 4)

Scheiben mit Nabe werden direkt an der Spindel mit Gewinde M14 angebracht.

1. Schrauben Sie die Scheibe mit der Hand auf die Spindel (d).
2. Drücken Sie den Spindelarretierungsknopf (c) nach unten und ziehen die Nabe der Scheibe mit einem Schraubenschlüssel fest.
3. Um die Scheibe zu entfernen, verfahren Sie in der umgekehrten Reihenfolge.

**HINWEIS:** Wenn die Scheibe nicht richtig sitzt, bevor das Werkzeug angeschaltet wird, kann es zu einer Beschädigung des Werkzeugs oder der Scheibe kommen.

### ANBRINGEN VON SCHEIBEN OHNE NABE (ABB. 1, 4)

**HINWEIS:** Die mit der Schleifmaschine mitgelieferte Schutzvorrichtung vom Typ 27 **MUSS** benutzt werden.

**HINWEIS:** Beachten Sie bitte die **Übersicht über Schleif- und Schneidzubehör** am Ende dieses Abschnitts, um weiteres Zubehör zu finden, das mit diesen Schleifmaschinen benutzt werden kann.

1. Legen Sie das Gerät auf einen Tisch mit der Schutzabdeckung nach oben.
2. Bringen Sie den Aufnahmeflansch ohne Gewinde (g) an der Spindel (d) an, wobei die angehobene Mitte auf der Scheibe ruht.
3. Legen Sie die Scheibe (f) auf den Aufnahmeflansch, wobei die Scheibe auf der angehobenen Mitte des Aufnahmeflansches zentriert wird.
4. Schrauben Sie die Gewindespannmutter (h) auf die Spindel, wobei der Spindelarretierungsknopf (c) gedrückt wird. Wenn die Scheibe, die Sie anbringen, mehr als 3,17 mm (1/8") stark ist, legen Sie die Gewindespannmutter auf die Spindel, so dass die angehobene Mitte in die Mitte der Scheibe passt. Wenn die Scheibe, die Sie anbringen, 3,17 mm (1/8") oder weniger stark ist, legen Sie die Gewindespannmutter auf die Spindel, so dass die angehobene Mitte nicht auf der Scheibe ruht.
5. Ziehen Sie die Gewindespannmutter (h) mit einem Schraubenschlüssel fest, wobei der Spindelarretierungsknopf (c) gedrückt wird.
6. Um die Scheibe zu entfernen, drücken Sie den Spindelarretierungsknopf (c) und lösen die Gewindespannmutter mit einem Schraubenschlüssel.

**HINWEIS:** Wenn sich die Scheibe dreht, nachdem die Gewindespannmutter befestigt worden ist, überprüfen Sie die Orientierung der Gewindespannmutter. Wenn eine dünne Scheibe mit der angehobenen Mitte an der Gewindespannmutter auf der Scheibe installiert ist, dreht sie sich, weil die Höhe der angehobenen Mitte verhindert, dass die Gewindespannmutter die Scheibe hält.

### Anbringen der Drahtbürsten und Drahrundbürsten (Abb. 1)

Topfdrahtbürsten oder Drahrundbürsten werden ohne Anwendung von Flanschen direkt auf die Spindel geschraubt. Benutzen Sie nur Drahtbürsten oder Drahrundbürsten mit einer Nabe mit M14-Gewinde. Dieses Zubehör ist gegen zusätzliche Kosten bei Ihrem örtlichen Händler oder autorisiertem Servicecenter erhältlich.

**HINWEIS:** Wenn Topfdrahtbürsten oder Drahrundbürsten benutzt werden, ist eine Schutzvorrichtung vom Typ 27 erforderlich.



**VORSICHT: Um die Gefahr von Verletzungen zu verringern, ziehen Sie Handschuhe an, wenn Sie mit Drahtbürsten und Drahrundbürsten umgehen. Sie können scharf werden.**



**VORSICHT: Um die Beschädigungsgefahr des Werkzeugs zu verringern, dürfen die Drahtbürste oder die Drahrundbürste die Schutzvorrichtung nicht berühren, wenn sie angebracht sind oder benutzt werden. Am Zubehör kann ein nicht sichtbarer Schaden auftreten, durch den Drähte von der Scheibe oder vom Topf abbrechen können.**

### ANBRINGEN VON TOPFDRAHTBÜRSTEN UND DRAHRUNDBÜRSTEN

1. Legen Sie das Gerät auf einen Tisch mit der Schutzabdeckung nach oben.
2. Schrauben Sie die Scheibe mit der Hand auf die Spindel.
3. Drücken Sie den Spindelarretierungsknopf (c) und schrauben die Scheibe mit einem Schraubenschlüssel an der Nabe der Drahrundbürste oder der Topfdrahtbürste fest.
4. Führen Sie zum Entfernen der Scheibe die obigen Anweisungen in umgekehrter Reihenfolge aus.

**HINWEIS:** Um die Gefahr einer Werkzeugbeschädigung zu verringern, muss die Scheibennabe richtig sitzen, bevor das Werkzeug angeschaltet wird.

## Anbringen von Schneidscheiben (Typ1)

Schneidscheiben bestehen aus Diamantscheiben und Schleifscheiben. Es gibt Schneidscheiben für Metall und Beton. Es können auch Diamantklingen für das Schneiden von Beton benutzt werden. Dieses Zubehör ist gegen zusätzliche Kosten bei Ihrem örtlichen Händler oder autorisiertem Servicecenter erhältlich.



**WARNUNG:** Es ist eine geschlossene, zweiseitige Schneidscheibenschutzvorrichtung erforderlich, wenn Schneidscheiben benutzt werden. Dieses Zubehör ist gegen zusätzliche Kosten bei Ihrem örtlichen Händler oder autorisiertem Servicecenter erhältlich. Wenn nicht der richtige Flansch oder die richtige Schutzvorrichtung benutzt wird, kann es durch den Bruch oder die Berührung der Scheibe zu Verletzungen kommen. Beachten Sie bitte die **Übersicht über Schleif- und Schneidzubehör** am Ende dieses Abschnitts, um weiteres Zubehör zu finden, das mit diesen Schleifmaschinen benutzt werden kann.



**WARNUNG:** Um die Gefahr schwerer Verletzungen zu mindern, schalten Sie das Gerät aus und trennen Sie es vom Netz, bevor Sie Einstellungen vornehmen oder Anbaugeräte oder Zubehör anbringen oder entfernen. Bevor Sie das Gerät wieder anschließen, drücken Sie den Auslöseschalter und lassen ihn wieder los, um sich zu vergewissern, dass das Gerät ausgeschaltet ist.

### ANBRINGEN DER GESCHLOSSENEN (TYP 1) SCHUTZVORRICHTUNG (ABB. 5)

- Öffnen Sie die Arretierung der Schutzvorrichtung (k) und bringen die Ösen (l) an der Schutzvorrichtung mit den Schlitten am Getriebegehäuse (m) in Deckung. Dadurch kommen die Ösen mit den Schlitten am Getriebegehäuse in Deckung. Stellen Sie die Schutzvorrichtung nach rückwärts zeigend auf.
- Drücken Sie die Schutzvorrichtung nach unten, bis die Ösen der Schutzvorrichtung eingreifen und sich frei in der Nut an der Nabe des Getriebegehäuses drehen.
- Drehen Sie die Schutzvorrichtung (l) in die gewünschte Arbeitsposition. Der Körper der Schutzvorrichtung sollte zwischen der Spindel und dem Bediener positioniert werden, damit der Bediener maximal geschützt ist.

- Schließen Sie die Arretierung der Schutzvorrichtung, um die Schutzvorrichtung am Getriebegehäuse zu sichern. Sie dürfen nicht in der Lage sein, die Schutzvorrichtung mit der Hand zu drehen, wenn die Arretierung geschlossen ist. Bedienen Sie die Schleifmaschine nicht, wenn eine Schutzvorrichtung locker ist oder der Klemmhebel geöffnet ist.
- Um die Schutzvorrichtung zu entfernen, öffnen Sie ihre Arretierung und drehen sie so, dass die Pfeile in einer Linie liegen, und ziehen die Schutzvorrichtung nach oben.

**HINWEIS:** Die Schutzvorrichtung wird im Werk auf den Durchmesser der Getriebegehäuseöse voreingestellt. Wenn die Schutzvorrichtung nach einiger Zeit locker wird, ziehen Sie die Einstellschraube (n) fest, wobei der Klemmhebel geschlossen ist und die Schutzvorrichtung am Werkzeug angebracht ist.

**HINWEIS:** Um die Gefahr einer Werkzeugbeschädigung zu verringern, ziehen Sie die Einstellschraube (n) nicht fest, wenn der Klemmhebel geöffnet ist. Es kann eine nicht sichtbare Beschädigung der Schutzvorrichtung oder der Montagenabe entstehen.

### ANBRINGEN VON SCHNEIDSCHLEIBEN (ABB. 1, 4)



**VORSICHT:** Für Schneidscheiben müssen einen Aufnahmeflansch und eine Spannmutter mit passendem Durchmesser (dem Werkzeug beigelegt) benutzt werden.

- Legen Sie den Aufnahmeflansch ohne Gewinde auf die Spindel, wobei die angehobene Mitte nach oben zeigt. Die angehobene Mitte am Aufnahmeflansch liegt auf der Scheibe, wenn die Scheibe angebracht ist.
- Legen Sie die Scheibe auf den Aufnahmeflansch und zentrieren die Scheibe auf der angehobenen Mitte.
- Bringen Sie die Gewindespannmutter an, wobei die angehobene Mitte weg von der Scheibe ist.
- Drücken Sie den Spindelarretierungsknopf (c) und ziehen die Spannmutter mit einem Schraubenschlüssel fest.
- Um die Scheibe zu entfernen, drücken Sie den Spindelarretierungsknopf und lösen die Gewindespannmutter mit einem Schraubenschlüssel.



## Vor dem Betrieb

- Montieren Sie die Schutzabdeckung und die passende Scheibe oder Trennscheibe. Verwenden Sie keine übermäßig abgenutzten Scheiben.
- Prüfen Sie, dass die Innen- und Außenflansche korrekt montiert sind. Befolgen Sie die Anweisungen in der **Tabelle Zubehör für Schleif- und Schneidarbeiten**.
- Prüfen Sie, dass die Scheibe oder Trennscheibe sich in Richtung der Pfeile auf dem Zubehör und dem Gerät dreht.
- Verwenden Sie keine beschädigten Einsatzwerkzeuge. Kontrollieren Sie vor jeder Verwendung Einsatzwerkzeuge wie Schleifscheiben auf Absplitterungen und Risse, Schleifteller auf Risse, Verschleiß oder starke Abnutzung, Drahtbürsten auf lose oder gebrochene Drähte. Wenn das Elektrowerkzeug oder das Einsatzwerkzeug heruntergefallen ist, überprüfen Sie, ob es beschädigt ist, oder verwenden Sie ein unbeschädigtes Einsatzwerkzeug. Wenn Sie das Einsatzwerkzeug kontrolliert und eingesetzt haben, positionieren Sie sich und in der Nähe befindliche Personen außerhalb der Ebene des rotierenden Einsatzwerkzeugs und lassen Sie das Gerät eine Minute lang mit Höchstdrehzahl laufen. Beschädigte Einsatzwerkzeuge brechen meist in dieser Testzeit.

## BETRIEB

### Betriebsanweisungen



**WARNUNG:** Beachten Sie immer die Sicherheitsanweisungen und die geltenden Vorschriften.



**WARNUNG: Um die Gefahr schwerer Verletzungen zu mindern, schalten Sie das Gerät aus und trennen Sie es vom Netz, bevor Sie Einstellungen vornehmen oder Anbaugeräte oder Zubehör anbringen oder entfernen.** Bevor Sie das Gerät wieder anschließen, drücken Sie den Auslöseschalter und lassen ihn wieder los, um sich zu vergewissern, dass das Gerät ausgeschaltet ist.



**WARNUNG:**

- Vergewissern Sie sich, dass das gesamte zu schleifende oder trennende Material fest gesichert ist.

- Sichern und stützen Sie das Werkstück. Sichern Sie das Werkstück mit Einspannvorrichtungen oder einem Schraubstock auf einer stabilen Plattform. Das Werkstück muss sicher eingespannt und gestützt werden, damit es sich nicht bewegen kann und man die Kontrolle darüber behält. Das Bewegen des Werkstücks oder ein Kontrollverlust stellen eine Gefahr dar und können zu Verletzungen führen.
- **Stützen Sie Platten oder große Werkstücke ab, um das Risiko eines Rückschlags durch eine eingeklemmte Trennscheibe zu vermindern.** Große Werkstücke können sich unter ihrem eigenen Gewicht durchbiegen. Das Werkstück muss auf beiden Seiten der Scheibe abgestützt werden, und zwar sowohl in der Nähe des Trennschnitts als auch an der Kante.
- Üben Sie nur einen vorsichtigen Druck auf das Gerät aus. Üben Sie keinen seitlichen Druck auf die Scheibe aus.
- Tragen Sie bei der Arbeit mit diesem Werkzeug immer ordnungsgemäße Arbeitshandschuhe.
- Das Getriebegehäuse wird bei der Verwendung sehr heiß.
- Montieren Sie immer die Schutzhaube und die passende Scheibe oder Teller. Verwenden Sie keine übermäßig abgenutzten Scheiben oder Teller.
- Prüfen Sie, dass die Innen- und Außenflansche korrekt montiert sind.
- Prüfen Sie, dass die Scheibe oder Teller sich in Richtung der Pfeile auf dem Zubehör und dem Gerät dreht.
- Vermeiden Sie eine Überlastung. Lassen Sie das Elektrowerkzeug nach einer starken Belastung noch für einige Minuten im Leerlauf laufen, damit das Zubehör abkühlen. Berühren Sie Schleif- und Trennscheiben erst, wenn sie abgekühlt sind. Die Scheiben können während der Arbeit sehr heiß werden.
- Niemals mit der Topfschleifscheibe arbeiten, ohne dass eine geeignete Schutzvorrichtung angebracht ist.
- Verwenden Sie das Elektrowerkzeug nicht mit einem Ständer für Abschnearbeiten.

- Verwenden Sie gebundene Schleifmitteln niemals zusammen mit Zwischenlagen.
- Achten Sie darauf, dass die Scheibe sich weiterdreht, nachdem das Gerät ausgeschaltet wurde.

## Richtige Haltung der Hände (Abb. 1, 6)



**WARNUNG:** Um die Gefahr schwerer Verletzungen zu mindern, beachten Sie **IMMER** die richtige Haltung der Hände, wie dargestellt.



**WARNUNG:** Um die Gefahr schwerer Verletzungen zu mindern, halten Sie das Gerät **IMMER** sicher fest und seien Sie auf eine plötzliche Reaktion gefasst.

Die richtige Haltung der Hände bedeutet, dass eine Hand am Zusatzgriff (e) liegt, während die andere Hand am Gerätegehäuse liegt, wie in Abbildung 6.

## Schalter



**WARNUNG:** Vor Verwendung des Werkzeugs prüfen Sie bitte, ob der Griff fest angezogen ist.

### SCHALTERARRETIERUNG UND AUSLÖSESCHALTER (ABB. 7)

Ihr Schneidwerkzeug ist mit einer Schalterarretierung (b) ausgestattet.

Zum Sperren des Auslöseschalters (a) drücken Sie die Schalterarretierung, wie in Abbildung 7 gezeigt. Wenn die Schalterarretierung zum Verriegelungssymbol gedrückt wird, wird das Werkzeug verriegelt.

Verriegeln Sie immer den Auslöseschalter, wenn Sie das Werkzeug transportieren oder aufbewahren, um unbeabsichtigtes Starten zu verhindern.

Um den Auslöseschalter zu entriegeln, drücken Sie die Schalterarretierung (b). Wenn die Schalterarretierung zum Entriegelungssymbol gedrückt wird, wird das Werkzeug entriegelt. Die Schalterarretierung ist **rot** markiert, um anzuzeigen, wenn sich der Schalter in der **unverriegelten** Position befindet.

Ziehen Sie den Auslöseschalter (a), um den Motor einzuschalten. Das Lösen des Auslöseschalters schaltet den Motor aus.

**HINWEIS:** Dieses Werkzeug verfügt nicht über eine Vorrichtung zum Sperren des Auslöseschalters in der ON-Position und darf keinesfalls durch andere Methoden in der ON-Position gesperrt werden.



**WARNUNG:** Halten Sie den Zusatzgriff und das Gerätegehäuse fest, um die Kontrolle über das Gerät beim Start und während des Betriebs zu haben, bis die Scheibe oder das Zubehör aufhört, sich zu drehen. Vergewissern Sie sich, dass die Scheibe vollständig zum Stillstand gekommen ist, bevor Sie das Werkzeug ablegen.



**WARNUNG:** Lassen Sie das Werkzeug auf volle Drehzahl beschleunigen, bevor es die Arbeitsfläche berührt. Heben Sie das Werkzeug von der Arbeitsfläche ab, bevor Sie es ausschalten.

## Spindelarretierung (Abb. 1)

Die Spindelarretierung (c) sorgt dafür, dass die Spindel sich nicht dreht, wenn Scheiben ausgewechselt werden. Verwenden Sie die Spindelarretierung nur, wenn die Maschine ausgeschaltet und vom Stromnetz getrennt ist und vollständig stillsteht.

**HINWEIS:** Um die Gefahr einer Gerätebeschädigung zu vermeiden, lassen Sie die Spindelarretierung nicht einrasten, wenn das Gerät in Betrieb ist. Die Folge wäre eine Beschädigung der Maschine und das angebaute Zubehör kann möglicherweise zu Verletzungen führen, wenn es abreißt.

Um die Arretierung einzurasten, drücken Sie den Spindelarretierknopf (c) und drehen die Spindel, bis sie sich nicht mehr weiter drehen lässt.

## Verwendung gekröpfter Schleifscheiben

### ÖBERFLÄCHENSCHLEIFEN MIT SCHLEIFSCHEIBEN

1. Lassen Sie das Werkzeug auf volle Drehzahl beschleunigen, bevor es die Arbeitsfläche berührt.
2. Üben Sie minimalen Druck auf die Arbeitsfläche aus, damit das Werkzeug mit hoher Geschwindigkeit arbeiten kann. Die Schleifgeschwindigkeit ist am größten, wenn das Werkzeug mit hoher Geschwindigkeit arbeitet.
3. Halten Sie einen Winkel von 20° bis 30° zwischen Werkzeug und Arbeitsfläche bei.
4. Bewegen Sie das Werkzeug kontinuierlich vor und zurück, damit sich keine Furchen in der Arbeitsfläche bilden können.

5. Heben Sie das Werkzeug von der Oberfläche ab, bevor Sie es ausschalten. Lassen Sie das Gerät zum Stillstand bekommen, bevor Sie es ablegen.

#### KANTENSCHLEIFEN MIT SCHLEIFSCHEIBEN



**WARNUNG:** Scheiben, die zum Schneiden und Kantenschleifen benutzt werden, können brechen oder zurückschlagen, wenn sie verbogen oder deformiert werden, wenn das Werkzeug für Schneidarbeiten oder tiefes Schleifen benutzt wird. Um die Gefahr von schweren Verletzungen zu verringern, beschränken Sie die Anwendung dieser Scheiben mit einer Standardschutzvorrichtung vom Typ 27 auf ebenes Schneiden und Kerben (weniger als 13 mm [1/2"] Tiefe). Die offene Seite der Schutzvorrichtung muss vom Bediener weg zeigen. Für tieferes Schneiden mit einer Schneidscheibe vom Typ 1 benutzen Sie eine geschlossene Schutzvorrichtung vom Typ 1. Beachten Sie bitte die **Übersicht über Schleif- und Schneidzubehör** am Ende dieses Abschnitts, um weiteres Zubehör zu finden, das mit diesen Schleifmaschinen benutzt werden kann.

1. Lassen Sie das Werkzeug auf volle Drehzahl beschleunigen, bevor es die Arbeitsfläche berührt.
2. Üben Sie minimalen Druck auf die Arbeitsfläche aus, damit das Werkzeug mit hoher Geschwindigkeit arbeiten kann. Die Schleifgeschwindigkeit ist am größten, wenn das Werkzeug mit hoher Geschwindigkeit arbeitet.
3. Stellen Sie sich so, dass die offene Unterseite der Scheibe von Ihnen weg zeigt.
4. Wenn Sie einmal mit einem Schnitt begonnen haben und eine Kerbe im Werkstück gebildet worden ist, ändern Sie nicht den Schnittwinkel. Die Änderung des Winkels bewirkt, dass sich die Scheibe verbiegt und zerbrechen kann. Kantenschleifscheiben sind nicht dazu geschaffen, Seitendrücker zu widerstehen, die durch Verbiegen entstehen können.
5. Heben Sie das Gerät von der Oberfläche ab, bevor Sie es ausschalten. Lassen Sie das Gerät zum Stillstand bekommen, bevor Sie es ablegen.



**WARNUNG:** Verwenden Sie keine Kantenschleif-/Schneidscheiben für Flächenschleifanwendungen, weil diese Scheiben nicht für Seitendrücker geschaffen sind, die bei Flächenschleifen auftreten. Die Scheiben können zerbrechen und schwere Verletzungen erzeugen.

#### Anbringen und Anwendung von Topfdrahtbürsten und Drahrundbürsten

Drahrundbürsten und Topfdrahtbürsten können zum Entfernen von Rost, Kesselstein und Farbe und zum Glätten unregelmäßiger Flächen benutzt werden.

**HINWEIS:** Siehe **Vorsichtsmaßnahmen beim Entfernen von Farbe mit Drahtbürsten.**

1. Lassen Sie das Werkzeug auf volle Drehzahl beschleunigen, bevor es die Arbeitsfläche berührt.
2. Üben Sie minimalen Druck auf die Arbeitsfläche aus, damit das Werkzeug mit hoher Geschwindigkeit arbeiten kann. Die Materialentfernungsgeschwindigkeit ist am größten, wenn das Werkzeug mit hoher Geschwindigkeit arbeitet.
3. Halten Sie bei Topfdrahtbürsten einen Winkel von 5° bis 10° zwischen Werkzeug und Arbeitsfläche bei.
4. Halten Sie bei Drahrundbürsten Kontakt zwischen dem Rand der Scheibe und der Arbeitsfläche bei.
5. Bewegen Sie das Werkzeug kontinuierlich vor und zurück, damit sich keine Furchen in der Arbeitsfläche bilden können. Wenn Sie das Werkzeug auf der Arbeitsfläche unbeweglich ruhen lassen oder es kreisförmig bewegen, werden Brand- und Wirbelmarkierungen auf der Arbeitsfläche erzeugt.
6. Heben Sie das Gerät von der Oberfläche ab, bevor Sie es ausschalten. Lassen Sie das Gerät zum Stillstand bekommen, bevor Sie es ablegen.



**VORSICHT:** Seien Sie besonders vorsichtig, wenn Sie über einer Kante arbeiten, da mit einer plötzlichen scharfen Bewegung der Schleifmaschine zu rechnen ist.

## Benutzung von Schneidscheiben (Typ1)



**WARNUNG:** Verwenden Sie keine Kantenschleif-/Schneidscheiben für Flächenschleifanwendungen, weil diese Scheiben nicht für Seitendrücke geschaffen sind, die bei Flächenschleifen auftreten. Die Scheibe kann zerbrechen und schwere Verletzungen erzeugen.

1. Lassen Sie das Werkzeug auf volle Drehzahl beschleunigen, bevor es die Arbeitsfläche berührt.
2. Üben Sie minimalen Druck auf die Arbeitsfläche aus, damit das Werkzeug mit hoher Geschwindigkeit arbeiten kann. Die Schleifgeschwindigkeit ist am größten, wenn das Werkzeug mit hoher Geschwindigkeit arbeitet.
3. Wenn Sie einmal mit einem Schnitt begonnen haben und eine Kerbe im Werkstück gebildet worden ist, ändern Sie nicht den Schnittwinkel. Die Änderung des Winkels bewirkt, dass sich die Scheibe verbiegt und zerbrechen kann.
4. Heben Sie das Werkzeug von der Oberfläche ab, bevor Sie es ausschalten. Lassen Sie das Gerät zum Stillstand bekommen, bevor Sie es ablegen.

## Vorsichtsmaßnahmen beim Entfernen von Farbe mit Drahtbürsten

1. Das Entfernen von Farben auf Bleibasis mit Drahtbürsten wird NICHT EMPFOHLEN, da der entstehende kontaminierte Staub kaum kontrollierbar ist. Die größte Gefahr einer Bleivergiftung besteht für Kinder und Schwangere.
2. Da es ohne chemische Analyse nur schwer feststellbar ist, ob eine Farbe Blei enthält, empfehlen wir beim Entfernen aller Farben mit Drahtbürsten folgende Vorsichtsmaßnahmen:

### PERSÖNLICHE SICHERHEIT

1. Kinder und Schwangere dürfen den Arbeitsplatz erst wieder betreten, wenn das Entfernen der Farbe beendet wurde und der gesamte Arbeitsbereich gesäubert wurde.
2. Alle Personen, die den Arbeitsplatz betreten, müssen eine spezielle Maske zum Schutz vor Bleifarbstaub und -dämpfen tragen. Der Filter muss täglich ausgetauscht werden, oder sobald der Träger Atemprobleme bemerkt.

**HINWEIS:** Es sollten nur solche Staubmasken benutzt werden, die für Arbeiten mit Bleifarbestaub und -dämpfe geeignet sind. Gewöhnliche Farbmasken bieten diesen Schutz nicht. Besorgen Sie sich von Ihrem örtlichen Händler den geeigneten Atemschutz.

3. Im Arbeitsbereich sind ESSEN, TRINKEN und RAUCHEN verboten, um die Aufnahme kontaminierter Farbteilchen zu vermeiden. Personen müssen sich waschen und säubern, BEVOR sie essen, trinken oder rauchen. Lebensmittel, Getränke und Zigaretten etc. dürfen nicht an Stellen im Arbeitsbereich aufbewahrt werden, wo sich Staub auf ihnen ablagern könnte.

### UMWELTSICHERHEIT

1. Farbe muss so entfernt werden, dass dabei möglichst wenig Staub erzeugt wird.
2. Bereiche, in denen Farbe entfernt wird, müssen mit Plastikplanen von 4 mils (0,1 mm) Dicke abgetrennt werden.
3. Das Entfernen von Farbe mit Drahtbürsten muss so erfolgen, dass möglichst wenig Farbstaub außerhalb des Arbeitsbereichs gelangt.

### REINIGUNG UND ENTSORGUNG

1. Alle Oberflächen im Arbeitsbereich müssen täglich abgesaugt und gründlich gesäubert werden, solange Arbeiten mit Drahtbürsten durchgeführt werden. Die Staubsaugerfilter müssen häufig gewechselt werden.
2. Plastikplanen zum Auffangen von Staub, Spänen und anderen Rückständen müssen aufgenommen und entsorgt werden. Die Planen müssen in dichten Abfallbehältern aufbewahrt und zusammen mit der regelmäßigen Abfallentsorgung abgeholt werden.  
Kinder und Schwangere sind während der Reinigungsarbeiten aus dem unmittelbaren Arbeitsbereich fernzuhalten.
3. Alle Spielsachen, waschbare Möbel und andere Gegenstände, die von Kindern benutzt werden, müssen vor der Wiederverwendung gründlich gereinigt werden.

## Metallbearbeitung

Wenn Sie die Maschine zur Metallbearbeitung verwenden, vergewissern Sie sich, dass ein Fehlerstromschutzschalter (sog. RCD) zwischengeschaltet ist, um Restrisiken wegen Metallstaubs zu vermeiden.

Wenn die Stromzufuhr durch den Fehlerstromschutzschalter abgeschaltet wird, bringen Sie die Maschine zu einer autorisierten DEWALT-Kundendienstwerkstatt.



**WARNUNG:** Unter extremen Bedingungen kann sich bei Metallarbeiten leitfähiger Staub im Maschinengehäuse ansammeln. Dadurch kann sich die Schutzisolierung in der Maschine verschlechtern, mit der potenziellen Gefahr eines elektrischen Schlages.

Um das Ansammeln von Metallstaub im Innern der Maschine zu vermeiden, empfehlen wir, die Lüftungsschlitze täglich zu reinigen. Siehe unter **Wartung**.

## Sägen von Metall

Beim Schneiden mit mäßigem Vorschub arbeiten, der an das zu schneidende Material angepasst ist. Üben Sie keinen Druck auf die Trennscheibe aus und kippen oder schwingen Sie die Maschine nicht.

Reduzieren Sie nicht die Geschwindigkeit von auslaufenden Trennscheiben, indem Sie seitlichen Druck aufwenden.

Die Maschine muss immer in einer gegenlaufenden Bewegung arbeiten. Ansonsten besteht die Gefahr, dass sie unkontrolliert aus dem Schnitt gedrückt wird.

Beim Schneiden von Profilen und Vierkantstücken sollte am besten mit dem kleinsten Querschnitt begonnen werden.

## Grobschleifen

**Verwenden Sie zum Grobschleifen niemals Trennscheiben.**

Beim Grobschleifen werden die besten Ergebnisse erzielt, wenn die Maschine auf einen Winkel von 30° bis 40° eingestellt ist. Bewegen Sie die Maschine mit mäßigem Druck hin und her. Auf diese Weise kann das Werkstück nicht zu heiß werden, es verfärbt sich nicht und es werden keine Nuten gebildet.

## Schneiden von Stein

**Die Maschine darf nur zum Trockenschneiden verwendet werden. Zum Schneiden von Stein sollte am besten eine Diamantschleifscheibe verwendet werden.** Betreiben Sie das Gerät nur mit einer zusätzlichen Staubschutzmaske.

## Arbeitshinweise

**Vorsicht beim Schneiden von Schlitz in tragenden Wänden.** Schlitz in tragenden Wänden unterliegen den länderspezifischen Vorschriften. Diese Regelungen sind unter allen Umständen einzuhalten. Wenden Sie sich vor Beginn der Arbeiten an den verantwortlichen Statiker, Architekten oder den Bauleiter.

## WARTUNG

Ihr DEWALT-Elektrowerkzeug wurde für langfristigen Betrieb mit minimalem Wartungsaufwand konstruiert. Ein kontinuierlicher, zufriedenstellender Betrieb hängt von der richtigen Pflege des Gerätes und seiner regelmäßigen Reinigung ab.



**WARNUNG: Um die Gefahr schwerer Verletzungen zu mindern, schalten Sie das Gerät aus und trennen Sie es vom Netz, bevor Sie Einstellungen vornehmen oder Anbaugeräte oder Zubehör anbringen oder entfernen.** Bevor Sie das Gerät wieder anschließen, drücken Sie den Auslöseschalter und lassen ihn wieder los, um sicherzustellen, dass das Gerät ausgeschaltet ist.

Das Ladegerät und der Akku können nicht gewartet werden. Es gibt im Inneren keine vom Benutzer zu wartenden Teile.

## Selbstabschaltened Kohlebürsten

Der Motor schaltet sich automatisch ab und zeigt an, dass die Kohlebürsten fast abgenutzt sind und die Maschine gewartet werden muss. Die Kohlebürsten können nicht vom Anwender gewartet werden. Bringen Sie das Gerät in eine autorisierte DEWALT-Kundendienstwerkstatt.



## Schmierung

Ihr Elektrogerät benötigt keine zusätzliche Schmierung.



## Reinigung



**WARNUNG:** Blasen Sie mit Trockenluft immer dann Schmutz und Staub aus dem Hauptgehäuse, wenn sich Schmutz sichtbar in und um die Lüftungsschlitze ansammelt. Tragen Sie bei diesen Arbeiten zugelassenes Augenschutz und eine zugelassene Staubmaske.



**WARNUNG:** Verwenden Sie niemals Lösungsmittel oder andere scharfe Chemikalien für die Reinigung der nicht-metallischen Teile des Gerätes. Diese Chemikalien können das in diesen Teilen verwendete Material aufweichen. Verwenden Sie ein nur mit Wasser

## DEUTSCH

und einer milden Seife befeuchtetes Tuch. Achten Sie darauf, dass niemals Flüssigkeiten in das Gerät eindringen. Tauchen Sie niemals irgendein Teil des Gerätes in eine Flüssigkeit.

### REINIGUNGSANWEISUNGEN FÜR LADEGERÄTE



**WARNUNG:** Gefahr eines elektrischen Schlages. Trennen Sie das Ladegerät von der Wechselstromsteckdose, bevor Sie es reinigen. Schmutz und Fett an der Außenseite des Ladegeräts können mit einem Tuch oder einer weichen, nicht-metallischen Bürste entfernt werden. Verwenden Sie kein Wasser oder Reinigungslösungen.

### Optionales Zubehör



**WARNUNG:** Da Zubehör, das nicht von DEWALT angeboten wird, nicht mit diesem Produkt geprüft worden ist, kann die Verwendung von solchem Zubehör an diesem Gerät gefährlich sein. Um das Verletzungsrisiko zu mindern, sollte mit diesem Produkt nur von DEWALT empfohlenes Zubehör verwendet werden.

Fragen Sie Ihren Händler nach weiteren Informationen zu geeignetem Zubehör.

	Max. [mm]		[mm]	Min. Rotation [min. <sup>-1</sup> ]	Umfangsgeschwindigkeit [m/s]	Länge der Gewindebohrung [mm]
	D	b	d			
	115	6	22,23	11 000	80	-
	125	6	22,23	11 000	80	-
	75	30	M14	11 000	45	18,0
	115	12	M14	11 000	80	18,0
	125	12	M14	11 000	80	18,0

### Umweltschutz



Abfalltrennung. Dieses Produkt darf nicht mit normalem Haushaltsabfall entsorgt werden.

Wenn Sie eines Tages feststellen, dass Ihr DEWALT-Produkt ersetzt werden muss oder Sie es nicht mehr benötigen, entsorgen Sie es nicht mit dem normalen Haushaltsabfall. Führen Sie dieses Produkt der Abfalltrennung zu.



Die separate Entsorgung von Gebrauchsgüterprodukten und Verpackungen ermöglicht das Recycling und die Wiederverwendung der Stoffe. Die Wiederverwendung von Recyclingstoffen hilft, Umweltverschmutzung zu vermeiden und mindert die Nachfrage nach Rohstoffen.

Lokale Vorschriften regeln möglicherweise die getrennte Entsorgung von Elektroprodukten und Haushaltsabfall an kommunalen Entsorgungsstellen oder beim Einzelhändler, wenn Sie ein neues Produkt kaufen.

DEWALT stellt Möglichkeiten für die Sammlung und das Recycling von DEWALT-Produkten nach Ablauf des Nutzungszeitraums zur Verfügung. Um diesen Service zu nutzen, bringen Sie bitte Ihr Produkt zu einer beliebigen autorisierten Kundendienstwerkstatt, die es in unserem Auftrag sammeln.

Die nächstgelegene autorisierte Kundendienststelle erfahren Sie bei Ihrem örtlichen DEWALT-Geschäftsstelle unter der in dieser Betriebsanleitung angegebenen Adresse. Alternativ erhalten Sie eine Liste der autorisierten DEWALT-Kundendienstwerkstätten und vollständige Informationen über unseren Kundendienst im Internet unter: [www.2helpU.com](http://www.2helpU.com).



### Aufladbarer Akku

Dieser Akku mit langer Lebensdauer muss wieder aufgeladen werden, wenn er nicht mehr ausreichend Energie bei Arbeiten liefert, die vorher problemlos durchgeführt werden konnten. Am Ende seiner technischen Lebensdauer entsorgen Sie ihn bitte umweltgerecht.

- Lassen Sie den Akku sich vollständig entladen und entfernen Sie ihn dann vom Werkzeug.
- Li-Ionen-Zellen sind recycelbar. Geben Sie die gebrauchten Akkus bei Ihrem Händler oder bei einer kommunalen Recycling-Sammelstelle ab. Dort werden die gesammelten Akkus recycelt oder ordnungsgemäß entsorgt.

## GARANTIE

DEWALT vertraut auf die Qualität seiner Produkte und bietet daher den professionellen Anwendern des Produktes eine herausragende Garantie. Diese Garantieerklärung gilt als Ergänzung und unbeschadet Ihrer Rechte aus dem Vertrag als professioneller Anwender oder Ihrer gesetzlichen Ansprüche als privater, nichtprofessioneller Anwender. Diese Garantie gilt innerhalb der Staatsgebiete der Mitgliedsstaaten der Europäischen Union und der Europäischen Freihandelszone.

• **30 TAGE ZUFRIEDENHEITSGARANTIE  
OHNE RISIKO** •

Wenn Sie mit der Leistung Ihres DEWALT-Gerätes nicht vollständig zufrieden sind, geben Sie es einfach innerhalb von 30 Tagen komplett im Originallieferungsumfang, so wie gekauft, an den Händler zurück, um eine vollständige Erstattung oder ein Austauschgerät zu erhalten. Das Produkt darf normalem Verschleiß ausgesetzt sein. Der Kaufbeleg ist vorzulegen.

• **EIN JAHR KOSTENLOSE INSPEKTION** •

Innerhalb der ersten 12 Monate nach dem Kauf, wird einmalig eine Wartungsinspektion für Ihre DEWALT-Maschine ausgeführt. Diese Arbeiten werden kostenlos von einem autorisierten DEWALT-Service-Partner ausgeführt. Der Kaufbeleg muss vorgelegt werden. Gilt einschließlich Arbeitskosten. Gilt nicht für Zubehör und Ersatzteile, sofern es sich nicht um einen Garantiefall handelt.

• **EIN JAHR VOLLSTÄNDIGE GARANTIE** •

Wenn Ihr DEWALT-Produkt wegen Material- oder Produktionsmängeln innerhalb von 12 Monaten ab Kauf einen Fehler aufweist, garantiert DEWALT den kostenlosen Austausch aller fehlerhaften Teile oder, nach unserer Wahl, die kostenlose Wandlung des Gerätes unter den folgenden Bedingungen:









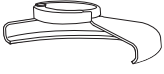

- Das Produkt wurde nicht unsachgemäß behandelt;
- Das Produkt war normalem Verschleiß ausgesetzt;
- Es wurden keine Reparaturversuche durch nicht autorisierte Personen vorgenommen;
- Der Kaufbeleg wird vorgelegt;

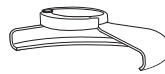
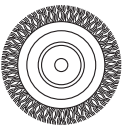
- Das Produkt wird vollständig im Originallieferungsumfang zurückgegeben.



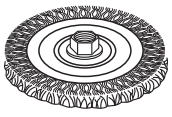
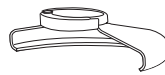

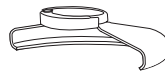



Um einen Garantieanspruch anmelden zu können, wenden Sie sich an einen DEWALT-Service-Partner in Ihrer Nähe, dessen Adresse Sie im DEWALT-Katalog finden, oder Sie wenden sich an die DEWALT-Niederlassung, die in dieser Anleitung angegeben ist. Eine Liste der autorisierten DEWALT-Kundendienstwerkstätten und vollständige Informationen über unseren Kundendienst finden Sie im Internet unter: [www.2helpU.com](http://www.2helpU.com).

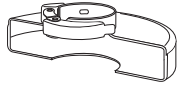

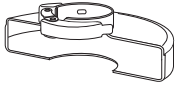
## ÜBERSICHT ÜBER SCHLEIFZUBEHÖR

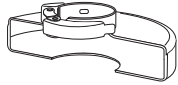
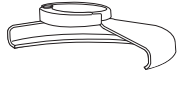
Schutztyp	Zubehör	Beschreibung	Schleifscheibe passend
 <b>TYP-27-SCHUTZ</b>		Schleifscheibe mit vertiefter Mitte	 TYP-27-Schutz
		Drahtscheiben	 Aufnahmeflansch    Typ-27-Scheibe mit vertiefter Mitte  Gewindespannmutter
		Drahtscheiben mit Gewindemutter	 TYP-27-Schutz   Drahtscheibe
		Drahtopf mit Gewindemutter	 TYP-27-Schutz   Drahtbürste



<b>ÜBERSICHT ÜBER SCHLEIFZUBEHÖR</b>			
<b>Schutztyp</b>	<b>Zubehör</b>	<b>Beschreibung</b>	<b>Schleifscheibe passend</b>
 <b>TYP-1-SCHUTZ</b>		Mauerwerk Schleifscheibe, gebunden	 TYP-1-Schutz
		Metall-Trennscheibe, gebunden	 Aufnahmeflansch
 <b>TYP-1-SCHUTZ</b>  <b>ODER</b>   <b>TYP-27-SCHUTZ</b>		Diamant- Trennscheibe	 Trennscheibe   Gewindespannmutter

# CORDLESS GRINDER

## DCG412, DCG422

### Congratulations!

You have chosen a DEWALT tool. Years of experience, thorough product development and innovation make DEWALT one of the most reliable partners for professional power tool users.

### Technical Data

		DCG412	DCG422
Voltage	$V_{DC}$	18	14.4
Type		1	1
Power input	W	405	350
No-load/rated speed	$\text{min}^{-1}$	7000	5000
Wheel diameter	mm	125	125
Spindle diameter		M14	M14
Spindle length	mm	16	16
Weight (without battery pack)	kg	2.2*	2.2*
* weight includes side handle and guard			
$L_{PA}$ (sound pressure)	dB(A)	87	84
$K_{PA}$ (sound pressure uncertainty)	dB(A)	5	3
$L_{WA}$ (sound power)	dB(A)	98	95
$K_{WA}$ (sound power uncertainty)	dB(A)	5	3

Vibration total values (triax vector sum) determined according to EN 60745:

	DCG412	DCG422	
Vibration emission value $a_{h,AG}$ surface grinding			
$a_{h,AG} =$	$\text{m/s}^2$	6.0	4.7
Uncertainty K =	$\text{m/s}^2$	1.5	1.5

**NOTE:** Applications such as cutting-off or wire brushing may have different vibration emissions.

The vibration emission level given in this information sheet has been measured in accordance with a standardised test given in EN 60745 and may be used to compare one tool with another. It may be used for a preliminary assessment of exposure.



**WARNING:** The declared vibration emission level represents the main applications of the tool. However if the tool is used for different applications, with different accessories or poorly maintained, the vibration emission may differ. This may significantly increase the exposure level over the total working period.

An estimation of the level of exposure to vibration should also take into account the times when the tool is switched off or when it is running but not actually doing the job. This may significantly reduce the exposure level over the total working period.

Identify additional safety measures to protect the operator from the effects of vibration such **AS:** maintain the tool and the accessories, keep the hands warm, organisation of work patterns.

Battery pack		DCB140	DCB141	DCB142	DCB143	DCB180	DCB181	DCB182	DCB183
Battery type		Li-Ion	Li-Ion	Li-Ion	Li-Ion	Li-Ion	Li-Ion	Li-Ion	Li-Ion
Voltage	$V_{DC}$	14.4	14.4	14.4	14.4	18	18	18	18
Capacity	$A_h$	3.0	1.5	4.0	2.0	3.0	1.5	4.0	2.0
Weight	kg	0.53	0.30	0.54	0.30	0.64	0.35	0.61	0.40

Charger		DCB105			
Mains voltage	$V_{AC}$	230 V			
Battery type		Li-Ion			
Approx. charging time	min	30	45	55	70
		(1.5 Ah battery packs)	(2.0 Ah battery packs)	(3.0 Ah battery packs)	(4.0 Ah battery packs)
Weight	kg	0.49			

Fuses		
Europe	230 V tools	10 Amperes, mains
U.K. & Ireland	230 V tools	13 Amperes, in plugs

## Definitions: Safety Guidelines

The definitions below describe the level of severity for each signal word. Please read the manual and pay attention to these symbols.

 **DANGER:** Indicates an imminently hazardous situation which, if not avoided, **will result in death or serious injury.**

 **WARNING:** Indicates a potentially hazardous situation which, if not avoided, **could result in death or serious injury.**

 **CAUTION:** Indicates a potentially hazardous situation which, if not avoided, **may result in minor or moderate injury.**

**NOTICE:** Indicates a practice **not related to personal injury** which, if not avoided, **may result in property damage.**

 Denotes risk of electric shock.

 Denotes risk of fire.

## EC-Declaration of Conformity

### MACHINERY DIRECTIVE



### DCG412, DCG422

DEWALT declares that these products described under **Technical Data** are in compliance with: 2006/42/EC, EN 60745-1, EN 60745-2-3.

These products also comply with Directive 2004/108/EC and 2011/65/EU. For more information, please contact DEWALT at the following address or refer to the back of the manual.

The undersigned is responsible for compilation of the technical file and makes this declaration on behalf of DEWALT.

*H. Grossmann*

Horst Grossmann  
Vice President Engineering and  
Product Development  
DEWALT, Richard-Klinger-Strasse 11,  
D-65510, Idstein, Germany  
01.01.2013



**WARNING:** To reduce the risk of injury, read the instruction manual.

## General Power Tool Safety Warnings



**WARNING! Read all safety warnings and all instructions.** Failure to follow the warnings and instructions may result in electric shock, fire and/or serious injury.

### SAVE ALL WARNINGS AND INSTRUCTIONS FOR FUTURE REFERENCE

The term "power tool" in the warnings refers to your mains-operated (corded) power tool or battery-operated (cordless) power tool.

#### 1) WORK AREA SAFETY

- Keep work area clean and well lit.** Cluttered or dark areas invite accidents.
- Do not operate power tools in explosive atmospheres, such as in the presence of flammable liquids, gases or dust.** Power tools create sparks which may ignite the dust or fumes.
- Keep children and bystanders away while operating a power tool.** Distractions can cause you to lose control.

#### 2) ELECTRICAL SAFETY

- Power tool plugs must match the outlet. Never modify the plug in any way. Do not use any adapter plugs with earthed (grounded) power tools.** Unmodified plugs and matching outlets will reduce risk of electric shock.
- Avoid body contact with earthed or grounded surfaces such as pipes, radiators, ranges and refrigerators.** There is an increased risk of electric shock if your body is earthed or grounded.
- Do not expose power tools to rain or wet conditions.** Water entering a power tool will increase the risk of electric shock.
- Do not abuse the cord. Never use the cord for carrying, pulling or unplugging the power tool. Keep cord away from heat, oil, sharp edges or moving parts.** Damaged or entangled cords increase the risk of electric shock.

## ENGLISH

---

- e) **When operating a power tool outdoors, use an extension cord suitable for outdoor use.** Use of a cord suitable for outdoor use reduces the risk of electric shock.
- f) **If operating a power tool in a damp location is unavoidable, use a residual current device (RCD) protected supply.** Use of an RCD reduces the risk of electric shock.

### 3) PERSONAL SAFETY

- a) **Stay alert, watch what you are doing and use common sense when operating a power tool. Do not use a power tool while you are tired or under the influence of drugs, alcohol or medication.** A moment of inattention while operating power tools may result in serious personal injury.
- b) **Use personal protective equipment. Always wear eye protection.** Protective equipment such as dust mask, non-skid safety shoes, hard hat, or hearing protection used for appropriate conditions will reduce personal injuries.
- c) **Prevent unintentional starting. Ensure the switch is in the off position before connecting to power source and/or battery pack, picking up or carrying the tool.** Carrying power tools with your finger on the switch or energising power tools that have the switch on invites accidents.
- d) **Remove any adjusting key or wrench before turning the power tool on.** A wrench or a key left attached to a rotating part of the power tool may result in personal injury.
- e) **Do not overreach. Keep proper footing and balance at all times.** This enables better control of the power tool in unexpected situations.
- f) **Dress properly. Do not wear loose clothing or jewellery. Keep your hair, clothing and gloves away from moving parts.** Loose clothes, jewellery or long hair can be caught in moving parts.
- g) **If devices are provided for the connection of dust extraction and collection facilities, ensure these are connected and properly used.** Use of dust collection can reduce dust-related hazards.

### 4) POWER TOOL USE AND CARE

- a) **Do not force the power tool. Use the correct power tool for your application.** The correct power tool will do the job better and safer at the rate for which it was designed.

- b) **Do not use the power tool if the switch does not turn it on and off.** Any power tool that cannot be controlled with the switch is dangerous and must be repaired.
- c) **Disconnect the plug from the power source and/or the battery pack from the power tool before making any adjustments, changing accessories, or storing power tools.** Such preventive safety measures reduce the risk of starting the power tool accidentally.
- d) **Store idle power tools out of the reach of children and do not allow persons unfamiliar with the power tool or these instructions to operate the power tool.** Power tools are dangerous in the hands of untrained users.
- e) **Maintain power tools. Check for misalignment or binding of moving parts, breakage of parts and any other condition that may affect the power tool's operation. If damaged, have the power tool repaired before use.** Many accidents are caused by poorly maintained power tools.
- f) **Keep cutting tools sharp and clean.** Properly maintained cutting tools with sharp cutting edges are less likely to bind and are easier to control.
- g) **Use the power tool, accessories and tool bits etc., in accordance with these instructions taking into account the working conditions and the work to be performed.** Use of the power tool for operations different from those intended could result in a hazardous situation.

### 5) BATTERY TOOL USE AND CARE

- a) **Recharge only with the charger specified by the manufacturer.** A charger that is suitable for one type of battery pack may create a risk of fire when used with another battery pack.
- b) **Use power tools only with specifically designated battery packs.** Use of any other battery packs may create a risk of injury and fire.
- c) **When battery pack is not in use, keep it away from other metal objects like paper clips, coins, keys, nails, screws or other small metal objects that can make a connection from one terminal to another.** Shorting the battery terminals together may cause burns or a fire.

- d) **Under abusive conditions, liquid may be ejected from the battery, avoid contact. If contact accidentally occurs, flush with water. If liquid contacts eyes, additionally seek medical help.** Liquid ejected from the battery may cause irritation or burns.

#### 6) SERVICE

- a) **Have your power tool serviced by a qualified repair person using only identical replacement parts.** This will ensure that the safety of the power tool is maintained.

### ADDITIONAL SPECIFIC SAFETY RULES

#### Safety Instructions for All Operations

- a) **This power tool is intended to function as a grinder, wire brush or cut-off tool. Read all safety warnings, instructions, illustrations and specifications provided with this power tool.** Failure to follow all instructions listed below may result in electric shock, fire and/or serious injury.
- b) **Operations such as sanding and polishing are not recommended to be performed with this power tool.** Operations for which the power tool was not designed may create a hazard and cause personal injury.
- c) **Do not use accessories which are not specifically designed and recommended by the tool manufacturer.** Just because the accessory can be attached to your power tool, it does not assure safe operation.
- d) **The rated speed of the accessory must be at least equal to the maximum speed marked on the power tool.** Accessories running faster than their rated speed can break and fly apart.
- e) **The outside diameter and the thickness of your accessory must be within the capacity rating of your power tool.** Incorrectly sized accessories can not be adequately guarded or controlled.
- f) **The arbour size of wheels, flanges, backing pads or any other accessory must properly fit the spindle of the power tool.** Accessories with arbour holes that do not match the mounting hardware of the power tool will run out of balance, vibrate excessively and may cause loss of control.
- g) **Do not use a damaged accessory. Before each use inspect the accessory such as abrasive wheel for chips and cracks, backing pad for cracks, tear or excess wear, wire brush for loose or cracked wires. If power tool or accessory is dropped, inspect for damage or install an undamaged accessory.**
- h) **After inspecting and installing an accessory, position yourself and bystanders away from the plane of the rotating accessory and run the power tool at maximum no-load speed for one minute.** Damaged accessories will normally break apart during this test time.
- i) **Wear personal protective equipment. Depending on application, use face shield, safety goggles or safety glasses. As appropriate, wear dust mask, hearing protectors, gloves and workshop apron capable of stopping small abrasive or workpiece fragments.** The eye protection must be capable of stopping flying debris generated by various operations. The dust mask or respirator must be capable of filtrating particles generated by your operation. Prolonged exposure to high intensity noise may cause hearing loss.
- j) **Keep bystanders a safe distance away from work area. Anyone entering the work area must wear personal protective equipment.** Fragments of workpiece or of a broken accessory may fly away and cause injury beyond immediate area of operation.
- k) **Hold power tool by insulated gripping surfaces only, when performing an operation where the cutting accessory may contact hidden wiring or its own cord.** Cutting accessory contacting a "live" wire may make exposed metal parts of the power tool "live" and could give the operator an electrical shock.
- l) **Position the cord clear of the spinning accessory.** If you lose control, the cord may be cut or snagged and your hand or arm may be pulled into the spinning accessory.
- m) **Never lay the power tool down until the accessory has come to a complete stop.** The spinning accessory may grab the surface and pull the power tool out of your control.
- n) **Do not run the power tool while carrying it at your side.** Accidental contact with the spinning accessory could snag your clothing, pulling the accessory into your body.
- o) **Regularly clean the power tool's air vents.** The motor's fan will draw the dust inside the housing and excessive accumulation of powdered metal may cause electrical hazards.
- p) **Do not operate the power tool near flammable materials.** Sparks could ignite these materials.
- q) **Do not use accessories that require liquid coolants.** Using water or other liquid coolants may result in electrocution or shock.

## ENGLISH

- q) **Do not use Type 11 (flaring cup) wheels on this tool.** Using inappropriate accessories can result in injury.
- r) **Always use side handle. Tighten the handle securely.** The side handle should always be used to maintain control of the tool at all times.

## FURTHER SAFETY INSTRUCTIONS FOR ALL OPERATIONS

### Causes and Operator Prevention of Kickback

Kickback is a sudden reaction to a pinched or snagged rotating wheel, backing pad, brush or any other accessory. Pinching or snagging causes rapid stalling of the rotating accessory which in turn causes the uncontrolled power tool to be forced in the direction opposite of the accessory's rotation at the point of the binding.

For example, if an abrasive wheel is snagged or pinched by the workpiece, the edge of the wheel that is entering into the pinch point can dig into the surface of the material causing the wheel to climb out or kick out. The wheel may either jump toward or away from the operator, depending on direction of the wheel's movement at the point of pinching. Abrasive wheels may also break under these conditions.

Kickback is the result of power tool misuse and/or incorrect operating procedures or conditions and can be avoided by taking proper precautions as given **BELOW**:

- a) **Maintain a firm grip on the power tool and position your body and arm to allow you to resist kickback forces. Always use auxiliary handle, if provided, for maximum control over kickback or torque reaction during start-up.** The operator can control torque reaction or kickback forces, if proper precautions are taken.
- b) **Never place your hand near the rotating accessory.** Accessory may kickback over your hand.
- c) **Do not position your body in the area where power tool will move if kickback occurs.** Kickback will propel the tool in direction opposite to the wheel's movement at the point of snagging.
- d) **Use special care when working corners, sharp edges etc. Avoid bouncing and snagging the accessory.** Corners, sharp edges or bouncing have a tendency to snag the rotating accessory and cause loss of control or kickback.
- e) **Do not attach a saw chain woodcarving blade or toothed saw blade.** Such blades create frequent kickback and loss of control.

### Safety Warnings Specific for Grinding and Abrasive Cutting-Off Operations

- a) **Use only wheel types that are recommended for your power tool and the specific guard designed for the selected wheel.** Wheels for which the power tool was not designed cannot be adequately guarded and are unsafe.
- b) **The guard must be securely attached to the power tool and positioned for maximum safety, so the least amount of wheel is exposed towards the operator.** The guard helps to protect the operator from broken wheel fragments and accidental contact with wheel and sparks that could ignite clothing.
- c) **Wheels must be used only for recommended applications. For example: do not grind with the side of cut-off wheel.** Abrasive cut-off wheels are intended for peripheral grinding, side forces applied to these wheels may cause them to shatter.
- d) **Always use undamaged wheel flanges that are of correct size and shape for your selected wheel.** Proper wheel flanges support the wheel thus reducing the possibility of wheel breakage. Flanges for cut-off wheels may be different from grinding wheel flanges.
- e) **Do not use worn down wheels from larger power tools.** Wheel intended for larger power tool is not suitable for the higher speed of a smaller tool and may burst.

### Additional Safety Warnings Specific for Abrasive Cutting-Off Operations

- a) **Do not "jam" the cut-off wheel or apply excessive pressure. Do not attempt to make an excessive depth of cut.** Overstressing the wheel increases the loading and susceptibility to twisting or binding of the wheel in the cut and the possibility of kickback or wheel breakage.
- b) **Do not position your body in line with and behind the rotating wheel.** When the wheel, at the point of operations, is moving away from your body, the possible kickback may propel the spinning wheel and the power tool directly at you.

- c) **When wheel is binding or when interrupting a cut for any reason, switch off the power tool and hold the power tool motionless until the wheel comes to a complete stop. Never attempt to remove the cut-off wheel from the cut while the wheel is in motion otherwise kickback may occur.** Investigate and take corrective action to eliminate the cause of wheel binding.
- d) **Do not restart the cutting operation in the workpiece. Let the wheel reach full speed and carefully re-enter the cut.** The wheel may bind, walk up or kickback if the power tool is restarted in the workpiece.
- e) **Support panels or any oversized workpiece to minimise the risk of wheel pinching and kickback.** Large workpieces tend to sag under their own weight. Supports must be placed under the workpiece near the line of cut and near the edge of the workpiece on both sides of the wheel.
- f) **Use extra caution when making a “pocket cut” into existing walls or other blind areas.** The protruding wheel may cut gas or water pipes, electrical wiring or objects that can cause kickback.

### Safety Warnings Specific for Wire Brushing Operations

- a) **Be aware that wire bristles are thrown by the brush even during ordinary operation. Do not overstress the wires by applying excessive load to the brush.** The wire bristles can easily penetrate light clothing and/or skin.
- b) **If the use of a guard is recommended for wire brushing, do not allow any interference of the wire wheel or brush with the guard.** Wire wheel or brush may expand in diameter due to work and centrifugal forces.

### Additional Safety Information

- Threaded mounting of accessories must match the grinder spindle thread. For accessories mounted by flanges, the arbour hole of the accessory must fit the locating diameter of the flange. Accessories that do not match the mounting hardware of the power tool will run out of balance, vibrate excessively and may cause loss of control.
- The grinding surface of the centre depressed wheels must be mounted below the plane of the guard lip. An improperly mounted wheel that projects through the plane of the guard lip cannot be adequately protected.

### Residual Risks

In spite of the application of the relevant safety regulations and the implementation of safety devices, certain residual risks cannot be avoided. These are:

- Impairment of hearing.
- Risk of personal injury due to flying particles.
- Risk of burns due to accessories becoming hot during operation.
- Risk of personal injury due to prolonged use.
- Risk of dust from hazardous substances.

### Markings on Tool

The following pictograms are shown on the tool:



Read instruction manual before use.



Wear ear protection.



Wear eye protection.

### DATE CODE POSITION (FIG. 1)

The date code (s), which also includes the year of manufacture, is printed into the housing.

Example:

2013 XX XX

Year of Manufacture

### Important Safety Instructions for All Battery Chargers

**SAVE THESE INSTRUCTIONS:** This manual contains important safety and operating instructions for the DCB105 battery charger.

- Before using the charger, read all instructions and cautionary markings on charger, battery pack and product using the battery pack.



**WARNING:** Shock hazard. Do not allow any liquid to get inside charger. Electric shock may result.



**CAUTION:** Burn hazard. To reduce the risk of injury, charge only DEWALT rechargeable battery packs. Other types of batteries may overheat and burst resulting in personal injury and property damage.



**CAUTION:** Children should be supervised to ensure that they do not play with the appliance.

**NOTICE:** Under certain conditions, with the charger plugged in to the power supply, the exposed charging contacts inside the charger can be shorted by foreign material. Foreign materials of a conductive nature such as, but not limited to, steel wool, aluminum foil or any buildup of metallic particles should be kept away from charger cavities. Always unplug the charger from the power supply when there is no battery pack in the cavity. Unplug charger before attempting to clean.

- **DO NOT attempt to charge the battery pack with any chargers other than the ones in this manual.** The charger and battery pack are specifically designed to work together.
- **These chargers are not intended for any uses other than charging DEWALT rechargeable batteries.** Any other uses may result in risk of fire, electric shock or electrocution.
- **Do not expose charger to rain or snow.**
- **Pull by plug rather than cord when disconnecting charger.** This will reduce risk of damage to electric plug and cord.
- **Make sure that cord is located so that it will not be stepped on, tripped over or otherwise subjected to damage or stress.**
- **Do not use an extension cord unless it is absolutely necessary.** Use of improper extension cord could result in risk of fire, electric shock or electrocution.
- **When operating a charger outdoors, always provide a dry location and use an extension cord suitable for outdoor use.** Use of a cord suitable for outdoor use reduces the risk of electric shock.
- **Do not block the ventilation slots on the charger. The ventilation slots are located on the top and sides of the charger.** Place the charger in a position away from any heat source.
- **Do not operate charger with damaged cord or plug — have them replaced immediately.**
- **Do not operate charger if it has received a sharp blow, been dropped or otherwise damaged in any way.** Take it to an authorised service centre.
- **Do not disassemble the charger; take it to an authorised service centre when service or repair is required.** Incorrect reassembly may result in a risk of electric shock, electrocution or fire.

- **In case of damaged power supply cord the supply cord must be replaced immediately by the manufacturer, its service agent or similar qualified person to prevent any hazard.**
- **Disconnect the charger from the outlet before attempting any cleaning. This will reduce the risk of electric shock.** Removing the battery pack will not reduce this risk.
- **NEVER attempt to connect 2 chargers together.**
- **The charger is designed to operate on standard 230 V household electrical power. Do not attempt to use it on any other voltage.** This does not apply to the vehicular charger.

**SAVE THESE INSTRUCTIONS**

**Chargers**

The DCB105 charger accepts 10.8 V, 14.4 V and 18 V Li-Ion (DCB121, DCB123, DCB140, DCB141, DCB142, DCB143, DCB180, DCB181, DCB182 and DCB183) battery packs.

This charger requires no adjustment and is designed to be as easy as possible to operate.





**Charging Procedure (fig. 2)**

1. Plug the charger into an appropriate 230 V outlet before inserting the battery pack.
2. Insert the battery pack (j) into the charger, making sure the pack is fully seated in the charger. The red (charging) light will blink continuously indicating that the charging process has started.
3. The completion of charge will be indicated by the red light remaining ON continuously. The pack is fully charged and may be used at this time or left in the charger.

**NOTE:** To ensure maximum performance and life of Li-Ion batteries, charge the battery pack fully before first use.

**Charging Process**

Refer to the table below for the state of charge of the battery pack.

State of charge	
 charging	— — — —
 fully charged	—————
 hot/cold pack delay	— • — • — • — •
 problem pack or charger	• • • • • • • • • •
 problem powerline	• • • • • • • •



This charger will not charge a faulty battery pack. The charger will indicate faulty battery by refusing to light or by displaying problem pack or charger blink pattern.

**NOTE:** This could also mean a problem with a charger.

If the charger indicates a problem, take the charger and battery pack to be tested at an authorised service centre.

### Hot/Cold Pack Delay

When the charger detects a battery that is too hot or too cold, it automatically starts a hot/cold pack delay, suspending charging until the battery has reached an appropriate temperature. The charger then automatically switches to the pack charging mode. This feature ensures maximum battery life.

XR Li-Ion tools are designed with an Electronic Protection System that will protect the battery against overloading, overheating or deep discharge.

The tool will automatically turn off if the Electronic Protection System engages. If this occurs, place the Li-Ion battery on the charger until it is fully charged.

A cold battery pack will charge at about half the rate of a warm battery pack. The battery pack will charge at that slower rate throughout the entire charging cycle and will not return to maximum charge rate even if the battery warms.

### Important Safety Instructions for All Battery Packs

When ordering replacement battery packs, be sure to include the catalog number and voltage.

The battery pack is not fully charged out of the carton. Before using the battery pack and charger, read the safety instructions below and then follow the charging procedures outlined.

#### READ ALL INSTRUCTIONS

- **Do not charge or use the battery pack in explosive atmospheres, such as in the presence of flammable liquids, gases or dust.** Inserting or removing the battery pack from the charger may ignite the dust or fumes.
- **Never force the battery pack into charger. Do not modify the battery pack in any way to fit into a non-compatible charger as battery pack may rupture causing serious personal injury.**
- **Charge the battery packs only in designated DEWALT chargers.**

- **DO NOT splash or immerse in water or other liquids.**
- **Do not store or use the tool and battery pack in locations where the temperature may reach or exceed 40 °C (105 °F) (such as outside sheds or metal buildings in summer).**
- **For best results, make sure the battery pack is fully charged before use.**



**WARNING:** Never attempt to open the battery pack for any reason. If the battery pack case is cracked or damaged, do not insert it into the charger. Do not crush, drop or damage battery pack. Do not use a battery pack or charger that has received a sharp blow, been dropped, run over or damaged in any way (e.g., pierced with a nail, hit with a hammer, stepped on). Electric shock or electrocution may result. Damaged battery packs should be returned to the service centre for recycling.



**CAUTION:** When not in use, place tool on its side on a stable surface where it will not cause a tripping or falling hazard. Some tools with large battery packs will stand upright on the battery pack but may be easily knocked over.

#### SPECIFIC SAFETY INSTRUCTIONS FOR LITHIUM ION (Li-Ion)

- **Do not incinerate the battery pack even if it is severely damaged or is completely worn out.** The battery pack can explode in a fire. Toxic fumes and materials are created when lithium ion battery packs are burned.
- **If battery contents come into contact with the skin, immediately wash the area with mild soap and water.** If the battery liquid gets into the eye, rinse water over the open eye for 15 minutes or until irritation ceases. If medical attention is needed, the battery electrolyte is composed of a mixture of liquid organic carbonates and lithium salts.
- **Contents of opened battery cells may cause respiratory irritation.** Provide fresh air. If symptoms persists, seek medical attention.



**WARNING:** Burn hazard. Battery liquid may be flammable if exposed to spark or flame.

## ENGLISH

### Battery Pack

#### BATTERY TYPE

The DCG412 operates on a 18 V battery pack, DCB180, DCB181, DCB182 or DCB183 battery packs may be used.

The DCG422 operates on a 14.4 V battery pack, DCB140, DCB141, DCB142 or DCB143 battery packs may be used.

Due to the high power draw of this product, it is recommended that high capacity battery packs are used where available. Refer to **Technical Data** for more information.

#### Storage Recommendations

1. The best storage place is one that is cool and dry away from direct sunlight and excess heat or cold. For optimum battery performance and life, store battery packs at room temperature when not in use.
2. For long storage, it is recommended to store a fully charged battery pack in a cool, dry place out of the charger for optimal results.

**NOTE:** Battery packs should not be stored completely depleted of charge. The battery pack will need to be recharged before use.

#### Labels on Charger and Battery Pack

In addition to the pictographs used in this manual, the labels on the charger and the battery pack show the following pictographs:



Read instruction manual before use.



Charging.



Fully charged.



Hot/cold pack delay.



Problem pack or charger.



Problem powerline.



Do not probe with conductive objects.



Do not charge damaged battery packs.



Use only with DEWALT battery packs. Others may burst, causing personal injury and damage.



Do not expose to water.



Have defective cords replaced immediately.



Charge only between 4 °C and 40 °C.



Discard the battery pack with due care for the environment.



Do not incinerate the battery pack.



Li-Ion Charges Li-Ion battery packs.



See **Technical data** for charging time.



Only for indoor use.

#### Package Contents

The package contains:

- 1 Angle grinder
- 1 125 mm Guard (Type 27)
- 1 Side handle
- 1 Flange set
- 1 Two-pin spanner
- 1 Charger
- 2 Li-Ion battery packs (M2, L2 models)
- 1 Instruction manual
- 1 Exploded drawing

**NOTE:** Battery packs, chargers and kitboxes are not included with N-models.

- Check for damage to the tool, parts or accessories which may have occurred during transport.
- Take the time to thoroughly read and understand this manual prior to operation.

## Description (fig. 1–3)



**WARNING:** Never modify the power tool or any part of it. Damage or personal injury could result.

- a. Trigger switch
- b. Lock-off button
- c. Spindle lock button
- d. Spindle
- e. Side handle
- f. Abrasive wheel
- g. Backing flange
- h. Threaded clamp nut
- i. Guard
- j. Battery pack
- k. Guard catch
- l. Lugs
- m. Gear case slots
- n. Adjusting screw
- o. Battery release button
- p. Fuel gauge button

### INTENDED USE

The DCG412 and DCG422 cordless angle grinders have been designed for professional cutting, light-duty material removal and wire-brush applications.

**DO NOT** use grinding wheels other than centre depressed wheels and flap discs.

**DO NOT** use under wet conditions or in the presence of flammable liquids or gases.

This heavy-duty angle grinder is a professional power tool.

**DO NOT** let children come into contact with the tool. Supervision is required when inexperienced operators use this tool.

- This product is not intended for use by persons (including children) suffering from diminished physical, sensory or mental abilities; lack of experience, knowledge or skills unless they are supervised by a person responsible for their safety. Children should never be left alone with this product.

### Electrical Safety

The electric motor has been designed for one voltage only. Always check that the battery pack voltage corresponds to the voltage on the rating plate. Also make sure that the voltage of your charger corresponds to that of your mains.



Your DEWALT charger is double insulated in accordance with EN 60335; therefore no earth wire is required.

If the supply cord is damaged, it must be replaced by a specially prepared cord available through the DEWALT service organisation.

### Mains Plug Replacement (U.K. & Ireland Only)

If a new mains plug needs to be fitted:

- Safely dispose of the old plug.
- Connect the brown lead to the live terminal in the plug.
- Connect the blue lead to the neutral terminal.



**WARNING:** No connection is to be made to the earth terminal.

Follow the fitting instructions supplied with good quality plugs. Recommended fuse: 3 A.

### Using an Extension Cable

An extension cord should not be used unless absolutely necessary. Use an approved extension cable suitable for the power input of your charger (see **Technical Data**). The minimum conductor size is 1 mm<sup>2</sup>; the maximum length is 30 m.

When using a cable reel, always unwind the cable completely.

### ASSEMBLY AND ADJUSTMENTS



**WARNING:** To reduce the risk of serious personal injury, turn tool off and disconnect tool from power source before making any adjustments or removing/installing attachments or accessories. Before reconnecting the tool, depress and release the trigger switch to ensure that the tool is off.



**WARNING:** Use only DEWALT battery packs and chargers.

### Inserting and Removing the Battery Pack from the Tool (fig. 2)

**NOTE:** For best results, make sure your battery pack is fully charged.

#### TO INSTALL THE BATTERY PACK INTO THE TOOL HANDLE

1. Align the battery pack (j) with the rails inside the tool's handle (fig. 2).

## ENGLISH

- Slide it into the handle until the battery pack is firmly seated in the tool and ensure that it does not disengage.

### TO REMOVE THE BATTERY PACK FROM THE TOOL

- Press the battery release button (o) and firmly pull the battery pack out of the tool handle.
- Insert battery pack into the charger as described in the charger section of this manual.

### FUEL GAUGE BATTERY PACKS (FIG. 2)

Some DEWALT battery packs include a fuel gauge which consists of three green LED lights that indicate the level of charge remaining in the battery pack.

To actuate the fuel gauge, press and hold the fuel gauge button (p). A combination of the three green LED lights will illuminate designating the level of charge left. When the level of charge in the battery is below the usable limit, the fuel gauge will not illuminate and the battery will need to be recharged.

**NOTE:** The fuel gauge is only an indication of the charge left on the battery pack. It does not indicate tool functionality and is subject to variation based on product components, temperature and end-user application.

### Attaching Side Handle (fig. 1)



**WARNING:** Before using the tool, check that the handle is tightened securely.



**WARNING:** The side handle should always be used to maintain control of the tool at all times.

Screw the side handle (e) tightly into one of the holes on either side of the gear case.

To improve user comfort, the gear case will rotate 90° for cutting operations.

### Rotating the Gear Case (fig. 1)

- Remove the four corner screws attaching the gear case to motor housing.
- Without separating the gear case from motor housing, rotate the gear case head to desired position.

**NOTE:** If the gear case and motor housing become separated by more than 1/8" (3.17 mm), the tool must be serviced and re-assembled by an authorised DEWALT service centre. Failure to have the tool serviced may cause brush, motor and bearing failure.

- Reinstall screws to attach the gear case to the motor housing. Tighten screws to 20 in.-lbs. torque. Overtightening could cause screws to strip.

### Mounting and Removing the Guard (fig. 3)



**WARNING:** To reduce the risk of serious personal injury, turn tool off and disconnect tool from power source before making any adjustments or removing/installing attachments or accessories. Before reconnecting the tool, depress and release the trigger switch to ensure that the tool is off.



**CAUTION:** Guards must be used with this grinder.

When using the DCG412 grinder for cutting metal or masonry a Type 1 guard MUST be used. Type 1 guards are available at extra cost from DEWALT distributors.

**NOTE:** Please refer to the **Grinding and Cutting Accessory Chart** at the end of this section to see other accessories that can be used with these grinders.

- Place the tool on a table, spindle (d) up.
- Open the guard latch (k), and align the lugs (l) on the guard with the slots on the gear case (m).
- Push the guard down until the guard lugs engage and rotate freely in the groove on the gear case hub.
- With the guard latch open, rotate the guard (i) into the desired working position.
- Close the guard latch to secure the guard on the gear case.



**CAUTION:** If the guard cannot be tightened by the adjusting screw (n), do not use the tool. To reduce the risk of personal injury, take the tool and guard to a service centre to repair or replace the guard.

**NOTICE:** Do not tighten the adjusting screw (n) with the clamp lever in the open position. Undetectable damage to the guard or the mounting hub may result.

**NOTE:** Edge grinding and cutting can be performed with Type 27 wheels designed and specified for this purpose; 6.35 mm (1/4") thick wheels are designed for surface grinding while 3.17 mm (1/8") wheels are designed for edge grinding.

## Mounting Depressed Centre Grinding Wheels

**NOTE:** The Type 27 guard supplied with grinder **MUST** be used.

### MOUNTING AND REMOVING HUBBED WHEELS (FIG. 1, 4)

Hubbed wheels install directly on the M14 threaded spindle.

1. Thread the wheel on the spindle (d) by hand.
2. Depress the spindle lock button (c) and use a wrench to tighten the hub of the wheel.
3. Reverse the above procedure to remove the wheel.

**NOTICE:** Failure to properly seat the wheel before turning the tool on may result in damage to the tool or the wheel.

### MOUNTING NON-HUBBED WHEELS (FIG. 1, 4)

**NOTE:** The Type 27 guard supplied with grinder **MUST** be used.

**NOTE:** Please refer to the **Grinding and Cutting Accessory Chart** at the end of this section to see other accessories that can be used with these grinders.

1. Place the tool on a table, guard up.
2. Install the unthreaded backing flange (g) on spindle (d) with the raised centre against the wheel.
3. Place wheel (f) against the backing flange, centring the wheel on the raised centre of the backing flange.
4. While depressing the spindle lock button (c), thread the clamp nut (h) on spindle. If the wheel you are installing is more than 1/8" (3.17mm) thick, place the threaded clamp nut on the spindle so that the raised centre fits into the centre of the wheel. If the wheel you are installing is 1/8" (3.17 mm) thick or less, place the threaded clamp nut on the spindle so that the raised centre is not against the wheel.
5. While depressing the spindle lock button (c), tighten the clamp nut with a wrench.
6. To remove the wheel, depress the spindle lock button and loosen the threaded clamp nut with a wrench.

**NOTE:** If the wheel spins after the clamp nut is tightened, check the orientation of the threaded clamp nut. If a thin wheel is installed with the raised centre on the clamp nut against the wheel, it will spin because the height of the raised centre prevents the clamp nut from holding the wheel.

## Mounting Wire Brushes and Wire Wheels (fig. 1)

Wire cup brushes or wire wheels install directly on the threaded spindle without the use of flanges. Use only wire brushes or wheels provided with a M14 threaded hub. These accessories are available at extra cost from your local dealer or authorised service centre.

**NOTE:** The Type 27 guard is required when using wire brushes and wheels.



**CAUTION:** To reduce the risk of personal injury, wear work gloves when handling wire brushes and wheels. They can become sharp.



**CAUTION:** To reduce the risk of damage to the tool, wheel or brush must not touch guard when mounted or while in use. Undetectable damage could occur to the accessory, causing wires to fragment from accessory wheel or cup.

### MOUNTING WIRE CUP BRUSHES AND WIRE WHEELS

1. Place the tool on a table, guard up.
2. Thread the wheel on the spindle by hand.
3. Depress spindle lock button (c) and use a wrench on the hub of the wire wheel or brush to tighten the wheel.
4. To remove the wheel, reverse the above procedure.

**NOTICE:** To reduce the risk of damage to the tool, properly seat the wheel hub before turning the tool on.

## Mounting Cutting (Type 1) Wheels

Cutting wheels include diamond wheels and abrasive discs. Abrasive cutting wheels for metal and concrete use are available. Diamond blades for concrete cutting can also be used. These accessories are available at extra cost from your local dealer or authorised service centre.



**WARNING:** A closed, two-sided cutting wheel guard is required when using cutting wheels. These accessories are available at extra cost from your local dealer or authorised service centre. Failure to use proper flange and guard can result in injury resulting from wheel breakage and wheel contact. Please refer to the **Grinding and Cutting Accessory Chart** at the end of this section to see other accessories that can be used with these grinders.



**WARNING:** To reduce the risk of serious personal injury, turn tool off and disconnect tool from power source before making any adjustments or removing/installing attachments or accessories. Before reconnecting the tool, depress and release the trigger switch to ensure that the tool is off.

**MOUNTING CLOSED (TYPE 1) GUARD (FIG. 5)**

1. Open the guard latch (k), and align the lugs (l) on the guard with the slots on the gear case (m). This will align the lugs with slots on the gear case cover. Position the guard facing backward.
2. Push the guard down until the guard lug engages and rotates freely in the groove on the gear case hub.
3. Rotate guard (j) into desired working position. The guard body should be positioned between the spindle and the operator to provide maximum operator protection.
4. Close the guard latch to secure the guard on the gear case cover. You should be unable to rotate the guard by hand when the latch is in closed position. Do not operate grinder with a loose guard or clamp lever in open position.
5. To remove the guard, open the guard latch, rotate the guard so that the arrows are aligned and pull up on the guard.

**NOTE:** The guard is pre-adjusted to the diameter of the gear case hub at the factory. If, after a period of time, the guard becomes loose, tighten the adjusting screw (n) with the clamp lever in the closed position with guard installed on the tool.

**NOTICE:** To reduce the risk of damage to the tool, do not tighten adjusting screw (n) with clamp lever in open position. Undetectable damage to guard or mounting hub may result.

**MOUNTING CUTTING WHEELS (FIG. 1, 4)**



**CAUTION:** Matching diameter backing flange and clamp nut (included with tool) must be used for cutting wheels.

1. Place the unthreaded backing flange on spindle with the raised centre facing up. The raised centre on the backing flange will be against the wheel when the wheel is installed.
2. Place the wheel on the backing flange, centreing the wheel on the raised centre.
3. Install the threaded clamp nut with the raised centre away from the wheel.

4. Depress the spindle lock button (c) and tighten clamp nut with a wrench.
5. To remove the wheel, depress the spindle lock button and loosen the threaded clamp nut with a wrench.

**Prior to Operation**

- Install the guard and appropriate disc or wheel. Do not use excessively worn discs or wheels.
- Be sure the inner and outer flange are mounted correctly. Follow the instructions given in the **Grinding and Cutting Accessory Chart**
- Make sure the disc or wheel rotates in the direction of the arrows on the accessory and the tool.
- Do not use a damaged accessory. Before each use inspect the accessory such as abrasive wheels for chips and cracks, backing pad for cracks, tear or excess wear, wire brush for loose or cracked wires. If power tool or accessory is dropped, inspect for damage or install an undamaged accessory. After inspecting and installing an accessory, position yourself and bystanders away from the plane of the rotating accessory and run the power tool at maximum no-load speed for one minute. Damaged accessories will normally break apart during this test time.

**OPERATION**

**Instructions for Use**



**WARNING:** Always observe the safety instructions and applicable regulations.



**WARNING:** To reduce the risk of serious personal injury, turn tool off and disconnect tool from power source before making any adjustments or removing/installing attachments or accessories. Before reconnecting the tool, depress and release the trigger switch to ensure that the tool is off.



**WARNING:**

- Ensure all materials to be ground or cut are secured in place.



- *Secure and support the workpiece. Use clamps or a vice to hold and support the workpiece to a stable platform. It is important to clamp and support the workpiece securely to prevent movement of the workpiece and loss of control. Movement of the workpiece or loss of control may create a hazard and cause personal injury.*
- **Support panels or any oversized workpiece to minimize the risk of wheel pinching and kickback.** *Large workpieces tend to sag under their own weight. Supports must be placed under the workpiece near the line of cut and near the edge of the workpiece on both sides of the wheel.*
- *Apply only a gentle pressure to the tool. Do not exert side pressure on the disc.*
- *Always wear regular working gloves while operating this tool.*
- *The gear case becomes very hot during use.*
- *Always install the guard and appropriate disc or wheel. Do not use excessively worn disc or wheel.*
- *Be sure the inner and outer flange are mounted correctly.*
- *Make sure the disc or wheel rotates in the direction of the arrows on the accessory and the tool.*
- *Avoid overloading. Should the tool become hot, let it run a few minutes under no load condition to cool the accessory. Do not touch accessories before they have cooled. The discs become very hot during use.*
- *Never work with the grinding cup without a suitable protection guard in place.*
- *Do not use the power tool with a cut-off stand.*
- *Never use blotters together with bonded abrasive products.*
- *Be aware, the wheel continues to rotate after the tools is switched off.*

### Proper Hand Position (fig. 1, 6)



**WARNING:** To reduce the risk of serious personal injury, **ALWAYS** use proper hand position as shown.



**WARNING:** To reduce the risk of serious personal injury, **ALWAYS** hold securely in anticipation of a sudden reaction.

Proper hand position requires one hand on the side handle (e), with the other hand on the body of the tool, as shown in figure 6.

### Switch



**WARNING:** Before using the tool, check that the handle is tightened securely.

### LOCK-OFF BUTTON AND TRIGGER SWITCH (FIG. 7)

Your cut-off tool is equipped with a lock-off button (b).

To lock the trigger switch (a), press the lock-off button as shown in figure 7. When the lock-off button is depressed to the lock icon, the unit is locked.

Always lock the trigger switch when carrying or storing the tool to eliminate unintentional starting.

To unlock the trigger switch, press the lock-off button (b). When the lock-off button is depressed to the unlock icon, the unit is unlocked. The lock-off button is colored **red** to indicate when the switch is in its **unlocked** position.

Pull the trigger switch (a) to turn the motor ON. Releasing the trigger switch turns the motor OFF.

**NOTE:** This tool has no provision to lock the switch in the ON position, and should never be locked ON by any other means.



**WARNING:** Hold the side handle and body of the tool firmly to maintain control of the tool at start up and during use and until the wheel or accessory stops rotating. Make sure the wheel has come to a complete stop before laying the tool down.



**WARNING:** Allow the tool to reach full speed before touching tool to the work surface. Lift the tool from the work surface before turning the tool off.

## Spindle Lock (fig. 1)

The spindle lock (c) is provided to prevent the spindle from rotating when installing or removing wheels. Operate the spindle lock only when the tool is turned off, unplugged from the power supply, and has come to a complete stop.

**NOTICE:** To reduce the risk of damage to the tool, do not engage the spindle lock while the tool is operating. Damage to the tool will result and attached accessory may spin off possibly resulting in injury.

To engage the lock, depress the spindle lock button (c) and rotate the spindle until you are unable to rotate the spindle further.

## Using Depressed Centre Grinding Wheels

### SURFACE GRINDING WITH GRINDING WHEELS

1. Allow the tool to reach full speed before touching the tool to the work surface.
2. Apply minimum pressure to the work surface, allowing the tool to operate at high speed. Grinding rate is greatest when the tool operates at high speed.
3. Maintain a 20° to 30° angle between the tool and work surface.
4. Continuously move the tool in a forward and back motion to avoid creating gouges in the work surface.
5. Remove the tool from work surface before turning tool off. Allow the tool to stop rotating before laying it down.

### EDGE GRINDING WITH GRINDING WHEELS



**WARNING:** Wheels used for cutting and edge grinding may break or kickback if they bend or twist while the tool is being used to do cut-off work or deep grinding. To reduce the risk of serious injury, limit the use of these wheels with a standard Type 27 guard to shallow cutting and notching (less than 13 mm [1/2"] in depth). The open side of the guard must be positioned away from the operator. For deeper cutting with a Type 1 cut-off wheel, use a closed Type 1 guard. Please refer to the **Grinding and Cutting Accessory Chart** at the end of this section to see other accessories that can be used with these grinders.

1. Allow the tool to reach full speed before touching the tool to the work surface.
2. Apply minimum pressure to the work surface, allowing the tool to operate at high speed. Grinding rate is greatest when the tool operates at high speed.
3. Position yourself so that the open-underside of the wheel is facing away from you.
4. Once a cut is begun and a notch is established in the workpiece, do not change the angle of the cut. Changing the angle will cause the wheel to bend and may cause wheel breakage. Edge grinding wheels are not designed to withstand side pressures caused by bending.
5. Remove the tool from the work surface before turning the tool off. Allow the tool to stop rotating before laying it down.



**WARNING:** Do not use edge grinding/cutting wheels for surface grinding applications because these wheels are not designed for side pressures encountered with surface grinding. Wheel breakage and serious personal injury may result.

## Mounting and Using Wire Brushes and Wire Wheels

Wire wheels and brushes can be used for removing rust, scale and paint, and for smoothing irregular surfaces.

**NOTE:** Please refer to **Precautions To Take When Wire Brushing Paint**.

1. Allow the tool to reach full speed before touching the tool to the work surface.
2. Apply minimum pressure to work surface, allowing the tool to operate at high speed. Material removal rate is greatest when the tool operates at high speed.
3. Maintain a 5° to 10° angle between the tool and work surface for wire cup brushes.
4. Maintain contact between the edge of the wheel and the work surface with wire wheels.
5. Continuously move the tool in a forward and back motion to avoid creating gouges in the work surface. Allowing the tool to rest on the work surface without moving, or moving the tool in a circular motion causes burning and swirling marks on the work surface.
6. Remove the tool from the work surface before turning the tool off. Allow the tool to stop rotating before setting it down.





**CAUTION:** Use extra care when working over an edge, as a sudden sharp movement of grinder may be experienced.

## Using Cutting (Type 1) Wheels



**WARNING:** Do not use edge grinding/cutting wheels for surface grinding applications because these wheels are not designed for side pressures encountered with surface grinding. Wheel breakage and injury may result.

1. Allow tool to reach full speed before touching tool to work surface.
2. Apply minimum pressure to work surface, allowing tool to operate at high speed. Cutting rate is greatest when the tool operates at high speed.
3. Once a cut is begun and a notch is established in the workpiece, do not change the angle of the cut. Changing the angle will cause the wheel to bend and may cause wheel breakage.
4. Remove the tool from work surface before turning tool off. Allow the tool to stop rotating before setting it down.

## Precautions To Take When Wire Brushing Paint

1. Wire brushing of lead based paint is NOT RECOMMENDED due to the difficulty of controlling the contaminated dust. The greatest danger of lead poisoning is to children and pregnant women.
2. Since it is difficult to identify whether or not a paint contains lead without a chemical analysis, we recommend the following precautions when wire brushing any paint:

### PERSONAL SAFETY

1. No children or pregnant women should enter the work area where the paint removal is being done until all clean up is completed.
2. A dust mask or respirator should be worn by all persons entering the work area. The filter should be replaced daily or whenever the wearer has difficulty breathing.

**NOTE:** Only those dust masks suitable for working with lead paint dust and fumes should be used. Ordinary painting masks do not offer this protection. See your local hardware dealer for the proper respiratory protection.

3. NO EATING, DRINKING or SMOKING should be done in the work area to prevent ingesting contaminated paint particles. Workers should wash and clean up BEFORE eating, drinking or smoking. Articles of food, drink, or smoking should not be left in the work area where dust would settle on them.

### ENVIRONMENTAL SAFETY

1. Paint should be removed in such a manner as to minimize the amount of dust generated.
2. Areas where paint removal is occurring should be sealed with plastic sheeting of 4 mils thickness.
3. Wire brushing should be done in a manner to reduce tracking of paint dust outside the work area.

### CLEANING AND DISPOSAL

1. All surfaces in the work area should be vacuumed and thoroughly cleaned daily for the duration of the wire brushing project. Vacuum filter bags should be changed frequently.
2. Plastic drop cloths should be gathered up and disposed of along with any dust chips or other removal debris. They should be placed in sealed refuse receptacles and disposed of through regular trash pick-up procedures.

During clean up, children and pregnant women should be kept away from the immediate work area.

3. All toys, washable furniture and utensils used by children should be washed thoroughly before being used again.

## Metal Applications

When using the tool in metal applications, make sure that a residual current device (RCD) has been inserted to avoid residual risks caused by metal swarf.

If the power supply is shut off by the RCD, take the tool to an authorised DEWALT repair agent.



**WARNING:** In extreme working conditions, conductive dust can accumulate inside the machine housing when working with metal. This can result in the protective insulation in the machine becoming degraded with a potential risk of an electrical shock.

To avoid build-up of metal swarf inside the machine, we recommend to clear the ventilation slots on a daily basis. Refer to **Maintenance**.

## Cutting Metal

When cutting, work with moderate feed, adapted to the material being cut. Do not exert pressure onto the cutting disc, tilt or oscillate the machine.

Do not reduce the speed of running down cutting discs by applying sideward pressure.

The machine must always work in an upgrinding motion. Otherwise, the danger exists of it being pushed uncontrolled out of the cut.

When cutting profiles and square bar, it is best to start at the smallest cross section.

## Rough Grinding

**Never use a cutting disc for roughing.**

The best roughing results are achieved when setting the machine at an angle of 30° to 40°. Move the machine back and forth with moderate pressure. In this manner, the workpiece will not become too hot, does not discolour and no grooves are formed.

## Cutting Stone

**The machine shall be used only for dry cutting.**

**For cutting stone**, it is best to use a diamond cutting disc. Operate the machine only with additional dust protection mask.

## Working Advice

**Exercise caution when cutting slots in structural walls.** Slots in structural walls are subject to the country-specific regulations. These regulations are to be observed under all circumstances. Before beginning work, consult the responsible structural engineer, architect or the construction supervisor.

## MAINTENANCE

Your DEWALT power tool has been designed to operate over a long period of time with a minimum of maintenance. Continuous satisfactory operation depends upon proper tool care and regular cleaning.



**WARNING: To reduce the risk of serious personal injury, turn tool off and disconnect tool from power source before making any adjustments or removing/installing attachments or accessories.** Before reconnecting the tool, depress and release the trigger switch to ensure that the tool is off.

The charger and battery pack are not serviceable. There are no serviceable parts inside.

## Pop-off Brushes

The motor will be automatically shut off indicating that the carbon brushes are nearly worn out and that the tool needs servicing. The carbon brushes are not user-serviceable. Take the tool to an authorised DEWALT repair agent.



## Lubrication

Your power tool requires no additional lubrication.



## Cleaning



**WARNING:** Blow dirt and dust out of the main housing with dry air as often as dirt is seen collecting in and around the air vents. Wear approved eye protection and approved dust mask when performing this procedure.



**WARNING:** Never use solvents or other harsh chemicals for cleaning the non-metallic parts of the tool. These chemicals may weaken the materials used in these parts. Use a cloth dampened only with water and mild soap. Never let any liquid get inside the tool; never immerse any part of the tool into a liquid.

## CHARGER CLEANING INSTRUCTIONS



**WARNING:** Shock hazard. Disconnect the charger from the AC outlet before cleaning. Dirt and grease may be removed from the exterior of the charger using a cloth or soft non-metallic brush. Do not use water or any cleaning solutions.

## Optional Accessories



**WARNING:** Since accessories, other than those offered by DEWALT, have not been tested with this product, use of such accessories with this tool could be hazardous. To reduce the risk of injury, only DEWALT recommended accessories should be used with this product.

Consult your dealer for further information on the appropriate accessories.



### Rechargeable Battery Pack

This long life battery pack must be recharged when it fails to produce sufficient power on jobs which were easily done before. At the end of its technical life, discard it with due care for our environment:

- Run the battery pack down completely, then remove it from the tool.
- Li-Ion cells are recyclable. Take them to your dealer or a local recycling station. The collected battery packs will be recycled or disposed of properly.

	Max. [mm]		[mm]	Min. Rotation [min. <sup>-1</sup> ]	Peripheral speed [m/s]	Threaded hole length [mm]
	D	b	d			
	115	6	22,23	11,000	80	-
	125	6	22,23	11,000	80	-
	75	30	M14	11,000	45	18.0
	115	12	M14	11,000	80	18.0
	125	12	M14	11,000	80	18.0

### Protecting the Environment



Separate collection. This product must not be disposed of with normal household waste.



Should you find one day that your DEWALT product needs replacement, or if it is of no further use to you, do not dispose of it with household waste. Make this product available for separate collection.



Separate collection of used products and packaging allows materials to be recycled and used again. Re-use of recycled materials helps prevent environmental pollution and reduces the demand for raw materials.

Local regulations may provide for separate collection of electrical products from the household, at municipal waste sites or by the retailer when you purchase a new product.

DEWALT provides a facility for the collection and recycling of DEWALT products once they have reached the end of their working life. To take advantage of this service please return your product to any authorised repair agent who will collect them on our behalf.

You can check the location of your nearest authorised repair agent by contacting your local DEWALT office at the address indicated in this manual. Alternatively, a list of authorised DEWALT repair agents and full details of our after-sales service and contacts are available on the Internet at: [www.2helpU.com](http://www.2helpU.com).

## GUARANTEE

DEWALT is confident of the quality of its products and offers an outstanding guarantee for professional users of the product. This guarantee statement is in addition to and in no way prejudices your contractual rights as a professional user or your statutory rights as a private non-professional user. The guarantee is valid within the territories of the Member States of the European Union and the European Free Trade Area.

### • 30 DAY NO RISK SATISFACTION GUARANTEE •

If you are not completely satisfied with the performance of your DEWALT tool, simply return it within 30 days, complete with all original components, as purchased, to the point of purchase, for a full refund or exchange. The product must have been subject to fair wear and tear and proof of purchase must be produced.

### • ONE YEAR FREE SERVICE CONTRACT •

If you need maintenance or service for your DEWALT tool, in the 12 months following purchase, you are entitled to one service free of charge. It will be undertaken free of charge at an authorised DEWALT repair agent. Proof of purchase must be produced. Includes labour. Excludes accessories and spare parts unless failed under warranty.









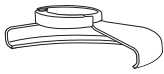

### • ONE YEAR FULL WARRANTY •

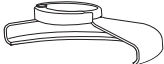
If your DEWALT product becomes defective due to faulty materials or workmanship within 12 months from the date of purchase, DEWALT guarantees to replace all defective parts free of charge or – at our discretion – replace the unit free of charge provided that:



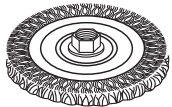
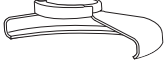

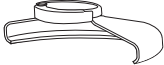

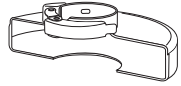

- The product has not been misused;
- The product has been subject to fair wear and tear;
- Repairs have not been attempted by unauthorised persons;
- Proof of purchase is produced;
- The product is returned complete with all original components.

If you wish to make a claim, contact your seller or check the location of your nearest authorised DEWALT repair agent in the DEWALT catalogue or contact your DEWALT office at the address indicated in this manual. A list of authorised DEWALT repair agents and full details of our after-sales service is available on the Internet at: [www.2helpU.com](http://www.2helpU.com).

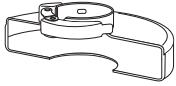
**GRINDING AND CUTTING ACCESSORY CHART**

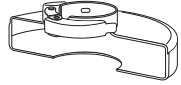
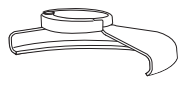
<i>Guard Type</i>	<i>Accessory</i>	<i>Description</i>	<i>How to Fit Grinder</i>
 <b>TYPE 27 GUARD</b>		Depressed centre grinding disc	 Type 27 guard  Backing flange
		Wire wheels	 Type 27 depressed centre wheel  Threaded clamp nut
		Wire wheels with threaded nut	 Type 27 guard  Wire wheel
		Wire cup with threaded nut	 Type 27 guard  Wire brush

**GRINDING AND CUTTING ACCESSORY CHART**

<i>Guard Type</i>	<i>Accessory</i>	<i>Description</i>	<i>How to Fit Grinder</i>
 <b>TYPE 1 GUARD</b>		Masonry cutting disc, bonded	 Type 1 guard   Backing flange
		Metal cutting disc, bonded	
 <b>TYPE 1 GUARD OR</b>   <b>TYPE 27 GUARD</b>		Diamond cutting wheels	 Cutting wheel   Threaded clamp nut

# AMOLADORA INALÁMBRICA

## DCG412, DCG422

### ¡Enhorabuena!

Ha elegido una herramienta DEWALT. Años de experiencia, innovación y un exhaustivo desarrollo de productos hacen que DEWALT sea una de las empresas más fiables para los usuarios de herramientas eléctricas profesionales.

### Datos técnicos

		DCG412	DCG422
Voltaje	$V_{DC}$	18	14,4
Tipo		1	1
Potencia absorbida	W	405	350
Velocidad prevista/sin carga	$\text{min}^{-1}$	7000	5000
Diámetro de la rueda	mm	125	125
Diámetro del eje		M14	M14
Longitud del perno	mm	16	16
Peso (sin la batería)	kg	2,2*	2,2*

\*el peso incluye la empuñadura lateral y el protector

$L_{PA}$ (presión acústica)	dB(A)	87	84
$K_{PA}$ (incertidumbre de la presión acústica)	dB(A)	5	3
$L_{WA}$ (potencia acústica)	dB(A)	98	95
$K_{WA}$ (incertidumbre de la potencia acústica)	dB(A)	5	3

Valores totales de vibración (suma de vectores teniendo en cuenta los tres ejes) determinados de acuerdo con la norma EN 60745:

Valor de la emisión de vibración $a_{h,AG}$ amolado de superficie			
$a_{h,AG} =$	$\text{m/s}^2$	6,0	4,7
Incertidumbre K =	$\text{m/s}^2$	1,5	3

Batería		DCB140	DCB141	DCB142	DCB143	DCB180	DCB181	DCB182	DCB183
Tipo de batería		Li-Ion	Li-Ion	Li-Ion	Li-Ion	Li-Ion	Li-Ion	Li-Ion	Li-Ion
Voltaje	$V_{DC}$	14,4	14,4	14,4	14,4	18	18	18	18
Capacidad	$A_h$	3,0	1,5	4,0	2,0	3,0	1,5	4,0	2,0
Peso	kg	0,53	0,30	0,54	0,30	0,64	0,35	0,61	0,40

Cargador		DCB105			
Voltaje de la red	$V_{AC}$	230 V			
Tipo de batería		Li-Ion			
Tiempo de carga aprox	min	30	45	55	70
		(baterías de 1,5 Ah)	(baterías de 2,0 Ah)	(baterías de 3,0 Ah)	(baterías de 4,0 Ah)
Peso	kg	0,49			

**NOTA:** Las aplicaciones como el pulido o el cepillado pueden tener distintas emisiones de vibraciones.

ivel de emisión de vibración que figura en esta hoja de información se ha medido de conformidad con una prueba normalizada proporcionada en la EN 60745 y puede utilizarse para comparar una herramienta con otra. Puede usarse para una evaluación preliminar de exposición.



**ADVERTENCIA:** El nivel de emisión de vibración declarado representa las principales aplicaciones de la herramienta. Sin embargo, si se utiliza la herramienta para distintas aplicaciones, con accesorios diferentes o mal mantenidos, la emisión de vibración puede variar. Esto puede aumentar considerablemente el nivel de exposición durante el periodo total de trabajo.

Una valoración del nivel de exposición a la vibración debería tener en cuenta también las veces en que la herramienta está apagada o cuando está en funcionamiento pero no realizando ningún trabajo. Esto puede reducir considerablemente el nivel de exposición durante el periodo total de trabajo.

Identifique medidas de seguridad adicionales para proteger al operador de los efectos de la vibración tales **COMO:** ocuparse del mantenimiento de la herramienta y los accesorios, mantener las manos calientes y organizar los patrones de trabajo.

Fusibles

Europa herramientas de 230 V 10 Amperios, en la red

### Definiciones: Pautas de seguridad

Las definiciones que figuran a continuación describen el grado de intensidad correspondiente a cada término de alarma. Lea el manual y preste atención a estos símbolos.



**PELIGRO:** Indica una situación peligrosa inminente que, de no evitarse, ocasionará la **muerte** o una **lesión grave**.



**ADVERTENCIA:** Indica una situación potencialmente peligrosa que, de no evitarse, **podría** ocasionar la **muerte** o una **lesión grave**.



**ATENCIÓN:** Indica una situación potencialmente peligrosa que, de no evitarse, **puede** ocasionar una **lesión de poca o modera gravedad**.

**AVISO:** Indica una práctica **no relacionada con las lesiones personales** que, de no evitarse, **puede** ocasionar **daños materiales**.



Indica riesgo de descarga eléctrica.



Indica riesgo de incendio.

### Declaración de conformidad CE

#### DIRECTRIZ DE LA MAQUINARIA



#### DCG412, DCG422

DEWALT declara que los productos descritos bajo **Datos técnicos** son conformes a las normas: 2006/42/CE, EN 60745-1, EN 60745-2-3.

Estos productos son conformes también a la Directriz 2004/108/CE y 2011/65/UE. Si desea más información, póngase en contacto con DEWALT en la dirección indicada a continuación o bien consulte la parte posterior de este manual.

El que suscribe es responsable de la compilación del archivo técnico y realiza esta declaración en representación de DEWALT.

Horst Grossmann  
Vicepresidente de Ingeniería y Desarrollo de Productos  
DEWALT, Richard-Klinger-Straße 11,  
D-65510, Idstein, Alemania  
01.01.2013



**ADVERTENCIA:** Para reducir el riesgo de lesiones, lea el manual de instrucciones.

### Advertencias de seguridad generales para herramientas eléctricas



**¡ADVERTENCIA!** Lea todas las advertencias de seguridad y todas las instrucciones. El incumplimiento de las advertencias e instrucciones podría provocar una descarga eléctrica, un incendio y/o lesiones graves.

#### CONSERVE TODAS LAS ADVERTENCIAS E INSTRUCCIONES PARA FUTURAS CONSULTAS

El término "herramienta eléctrica" que aparece en las advertencias se refiere a la herramienta eléctrica que funciona a través de la red eléctrica (con cable) o a la herramienta eléctrica que funciona con batería (sin cable).

#### 1) SEGURIDAD EN EL ÁREA DE TRABAJO

- a) **Mantenga el área de trabajo limpia y bien iluminada.** Las áreas en desorden u oscuras pueden provocar accidentes.
- b) **No utilice herramientas eléctricas en atmósferas explosivas, como ambientes donde haya polvo, gases o líquidos inflamables.** Las herramientas eléctricas originan chispas que pueden inflamar el polvo o los gases.
- c) **Mantenga alejados a los niños y a las personas que estén cerca mientras utiliza una herramienta eléctrica.** Las distracciones pueden ocasionar que pierda el control.



**2) SEGURIDAD ELÉCTRICA**

- a) **Los enchufes de las herramientas eléctricas deben corresponderse con la toma de corriente. No modifique nunca el enchufe de ninguna forma. No utilice ningún enchufe adaptador con herramientas eléctricas conectadas a tierra.** Los enchufes no modificados y las tomas de corriente correspondientes reducirán el riesgo de descarga eléctrica.
- b) **Evite el contacto del cuerpo con superficies conectadas a tierra como tuberías, radiadores, cocinas económicas y frigoríficos.** Existe un mayor riesgo de descarga eléctrica si tiene el cuerpo conectado a tierra.
- c) **No exponga las herramientas eléctricas a la lluvia ni a condiciones húmedas.** Si entra agua a una herramienta eléctrica aumentará el riesgo de descarga eléctrica.
- d) **No someta el cable de alimentación a presión innecesaria. No use nunca el cable para transportar, tirar de la herramienta eléctrica o desenchufarla. Mantenga el cable alejado del calor, aceite, bordes afilados y piezas en movimiento.** Los cables dañados o enredados aumentan el riesgo de descarga eléctrica.
- e) **Cuando esté utilizando una herramienta eléctrica al aire libre, use un cable alargador adecuado para uso en exteriores.** La utilización de un cable adecuado para el uso en exteriores reduce el riesgo de descarga eléctrica.
- f) **Si no puede evitar utilizar una herramienta eléctrica en un lugar húmedo, use un suministro protegido con un dispositivo de corriente residual.** El uso de un dispositivo de corriente residual reduce el riesgo de descarga eléctrica.

**3) SEGURIDAD PERSONAL**

- a) **Manténgase alerta, esté atento a lo que hace y use el sentido común cuando utilice una herramienta eléctrica. No maneje una herramienta eléctrica cuando esté cansado o bajo los efectos de drogas, medicamentos o alcohol.** Un momento de falta de atención cuando se manejan las herramientas eléctricas puede ocasionar lesiones personales graves.
- b) **Use un equipo protector personal. Utilice siempre protección ocular.** El uso del equipo protector como mascarillas antipolvo, calzado antideslizante, casco o protección auditiva para condiciones apropiadas reducirá las lesiones personales.

- c) **Evite la puesta en funcionamiento involuntaria. Asegúrese de que el interruptor esté en posición de apagado antes de conectar con la fuente de alimentación y/o la batería, de levantar o transportar la herramienta.** El transportar herramientas eléctricas con el dedo puesto en el interruptor o herramientas eléctricas activadoras que tengan el interruptor encendido puede provocar accidentes.
- d) **Saque toda llave de ajuste o llave inglesa antes de encender la herramienta eléctrica.** Una llave inglesa u otra llave que se deje puesta en una pieza en movimiento de la herramienta eléctrica pueden ocasionar lesiones personales.
- e) **No intente extender las manos demasiado. Mantenga un apoyo firme sobre el suelo y conserve el equilibrio en todo momento.** Esto permite un mejor control de la herramienta eléctrica en situaciones inesperadas.
- f) **Vístase debidamente. No se ponga ropa suelta o joyas. Mantenga el pelo, la ropa y los guantes alejados de las piezas móviles.** La ropa suelta, las joyas y el pelo largo pueden quedar atrapados en las piezas en movimiento.
- g) **Si se suministran dispositivos para la conexión del equipo de extracción y recogida de polvo, asegúrese de que estén conectados y de que se usen adecuadamente.** El uso de equipo de recogida de polvo puede reducir los riesgos relacionados con el polvo.

**4) USO Y CUIDADO DE LAS HERRAMIENTAS ELÉCTRICAS**

- a) **No fuerce la herramienta eléctrica. Use la herramienta eléctrica correcta para su trabajo.** La herramienta eléctrica correcta funcionará mejor y con mayor seguridad si se utiliza de acuerdo con sus características técnicas.
- b) **No utilice la herramienta eléctrica si no puede encenderse y apagarse con el interruptor.** Toda herramienta eléctrica que no pueda controlarse con el interruptor es peligrosa y debe ser reparada.
- c) **Desconecte el enchufe de la fuente de alimentación y/o la batería de la herramienta eléctrica antes de realizar ajustes, cambiar accesorios o guardar las herramientas eléctricas.** Dichas medidas de seguridad preventivas reducen el riesgo de poner en marcha la herramienta eléctrica accidentalmente.

- d) **Guarde las herramientas eléctricas que no esté utilizando fuera del alcance de los niños y no permita que utilicen la herramienta eléctrica las personas que no estén familiarizadas con ella o con estas instrucciones.** Las herramientas eléctricas son peligrosas en manos de personas no capacitadas.
- e) **Ocúpese del mantenimiento de las herramientas eléctricas. Compruebe si hay desalineación o bloqueo de las piezas en movimiento, rotura de piezas y otras condiciones que puedan afectar el funcionamiento de la herramienta eléctrica. Si la herramienta eléctrica está dañada, llévela para que sea reparada antes de utilizarla.** Se ocasionan muchos accidentes por el mal mantenimiento de las herramientas eléctricas.
- f) **Mantenga las herramientas para cortar afiladas y limpias.** Hay menos probabilidad de que las herramientas para cortar con bordes afilados se bloqueen y son más fáciles de controlar.
- g) **Use la herramienta eléctrica, los accesorios y las brocas de la herramienta etc., conforme a estas instrucciones teniendo en cuenta las condiciones de trabajo y el trabajo que vaya a realizarse.** El uso de la herramienta eléctrica para operaciones que no sean las previstas puede ocasionar una situación peligrosa.

**5) USO Y CUIDADO DE LAS HERRAMIENTAS QUE FUNCIONAN CON BATERÍA**

- a) **Recárguelas sólo con el cargador especificado por el fabricante.** Un cargador que sea adecuado para un tipo de batería puede ocasionar un riesgo de incendio si se utiliza con otra batería.
- b) **Use herramientas eléctricas sólo con las baterías designadas específicamente.** El uso de cualquier otro tipo de batería puede crear un riesgo de lesión o de incendio.
- c) **Cuando no se esté utilizando la batería, manténgala alejada de otros objetos de metal, como los clips, monedas, llaves, clavos, tornillos u otros objetos pequeños de metal que pueden hacer una conexión de un terminal a otro.** El provocar un cortocircuito en los terminales de la batería puede causar quemaduras o un incendio.
- d) **En condiciones de abuso, el líquido puede salirse de la batería, evite el contacto. Si se produce un contacto de forma accidental, enjuague con agua. Si el líquido entra en contacto con los ojos, busque atención médica.** El líquido que sale de la batería puede causar irritación o quemaduras.

**6) SERVICIO**

- a) **Lleve su herramienta eléctrica para que sea reparada por una persona cualificada para realizar las reparaciones que use sólo piezas de recambio idénticas.** Así se asegurará que se mantenga la seguridad de la herramienta eléctrica.

**NORMAS DE SEGURIDAD ESPECÍFICAS ADICIONALES**

**Instrucciones de seguridad para todas las operaciones**

- a) **Esta herramienta eléctrica está diseñada para funcionar como amoladora, cepillo de alambre o herramienta de corte.** Lea todas las advertencias de seguridad, instrucciones, ilustraciones y especificaciones provistas con esta herramienta eléctrica. El incumplimiento de las instrucciones que se indican a continuación podría provocar una descarga eléctrica, un incendio y/o lesiones graves.
- b) **No se recomienda el uso de esta herramienta eléctrica para operaciones de lijado y pulido.** Su uso para operaciones para las que la herramienta no ha sido diseñada puede ocasionar peligro y lesiones personales.
- c) **No utilizar accesorios que no estén diseñados y recomendados específicamente por el fabricante de la herramienta.** El hecho de que el accesorio pueda acoplarse a la herramienta eléctrica no garantiza un funcionamiento sin riesgos.
- d) **La velocidad prevista del accesorio debe ser como mínimo igual a la velocidad máxima marcada en la herramienta eléctrica.** Los accesorios que funcionen más rápido que su velocidad prevista pueden romperse y salir volando.
- e) **El diámetro externo y el grosor del accesorio deben estar dentro de la capacidad de su herramienta eléctrica.** Los accesorios de tamaño incorrecto no pueden protegerse o controlarse adecuadamente.
- f) **El tamaño del eje de las muelas, las bridas, platos portadiscos o cualquier otro accesorio debe acoplarse bien al eje de la herramienta eléctrica.** Los accesorios con agujeros para el eje que no se corresponden con las piezas de montaje de la herramienta eléctrica se desequilibrarán, vibrarán excesivamente y pueden causar pérdida de control.

- g) **No utilice un accesorio dañado.** Antes de cada uso inspeccione el accesorio, como por ejemplo la muela abrasiva, para verificar si tiene muescas o grietas, el plato portadiscos para verificar si tiene grietas o roturas o si está muy desgastado, la escobilla de alambre para comprobar si tiene alambres sueltos o agrietados. Si se cae la herramienta eléctrica o un accesorio, inspecciónelos para comprobar si están dañados o instale un accesorio no dañado. Después de inspeccionar e instalar un accesorio, colóquense usted y las personas presentes alejados del plano del accesorio en movimiento y ponga la herramienta eléctrica en funcionamiento a la velocidad sin carga máxima durante un minuto. Los accesorios dañados normalmente se romperán durante este periodo de prueba.
- h) **Póngase un equipo de protección personal.** Dependiendo de la aplicación, use un protector facial y gafas protectoras. Si corresponde, póngase una mascarilla antipolvo, protectores para el oído, guantes y un delantal de trabajo que pueda detener pequeños fragmentos abrasivos o de la pieza de trabajo. La protección ocular debe poder detener las partículas volantes que se producen con varias operaciones. La mascarilla antipolvo o el respirador deben poder filtrar las partículas generadas por la operación que esté realizando. La exposición prolongada al ruido de intensidad elevada puede causar pérdida auditiva.
- i) **Mantenga a las personas que estén cerca a una distancia de seguridad del área de trabajo.** Todos los que entren al área de trabajo deben llevar puesto un equipo de protección personal. Los fragmentos de una pieza de trabajo o de un accesorio roto pueden salir volando y ocasionar una lesión mas allá del área inmediata de operación.
- j) **Sostenga la herramienta eléctrica sólo en superficies de agarre aisladas cuando realice una operación en la cual el accesorio para cortar pudiera entrar en contacto con instalaciones eléctricas ocultas o su propio cable.** El contacto de los accesorios de corte con un cable cargado, puede cargar las partes metálicas expuestas de la herramienta eléctrica y producir una descarga eléctrica al operador.
- k) **Coloque el cable lejos del accesorio giratorio.** Si pierde el control, el cable puede cortarse o engancharse y puede arrastrar a la mano o el brazo hacia el accesorio giratorio.
- l) **No deje nunca a un lado la herramienta eléctrica hasta que el accesorio se haya parado por completo.** El accesorio giratorio puede agarrarse a la superficie y hacer que usted pierda el control de la herramienta.
- m) **No ponga en funcionamiento la herramienta eléctrica mientras la transporte a su lado.** El contacto accidental con el accesorio giratorio podría hacer que se enganche la ropa y que el accesorio toque su cuerpo.
- n) **Limpie periódicamente los orificios de ventilación de la herramienta eléctrica.** El ventilador del motor atraerá el polvo dentro de la caja protectora y la acumulación excesiva del metal en polvo puede ocasionar riesgos eléctricos.
- o) **No utilice la herramienta eléctrica cerca de materiales inflamables.** Las chispas podrían prender fuego a estos materiales.
- p) **No utilice accesorios que requieran líquidos refrigerantes.** El utilizar agua u otros refrigerantes líquidos puede ocasionar electrocución o descarga.
- q) **No utilice las ruedas de Tipo 11 (cónicas) con esta herramienta.** El uso de accesorios inadecuados podrá provocar daños.
- r) **Utilice siempre el asa lateral. Apriete el asa con seguridad.** El asa lateral deberá utilizarse siempre para mantener el control de la herramienta en todo momento.

## INSTRUCCIONES DE SEGURIDAD ADICIONALES PARA TODAS LAS OPERACIONES

### Causas y prevención de rebote por parte del operador

El rebote es una reacción repentina al quedar enganchados o atrapados una muela, plato portadiscos, cepillo u otro accesorio en movimiento. Al engancharse o quedar presionado un accesorio en movimiento, este se detiene rápidamente y a su vez causa que la herramienta eléctrica no controlada quede forzada en dirección opuesta a la rotación del accesorio en el punto del trabado.

Por ejemplo, si una muela abrasiva se engancha o queda presionada por la pieza de trabajo, el borde de la muela que entra en el punto de presión puede incrustarse en la superficie del material ocasionando que la muela se salga o se trabe. La muela puede saltar hacia el operador o lejos de él, dependiendo de la dirección del movimiento de la muela en el punto de presión. Las muelas abrasivas pueden también romperse en estas condiciones.

## ESPAÑOL

El rebote es el resultado del mal uso de la herramienta o de procedimientos o condiciones de operación incorrectos y puede ser evitado si se toman las precauciones debidas, enumeradas a **CONTINUACIÓN:**

- a) **Sujete firmemente la herramienta eléctrica y sitúe el cuerpo y el brazo de manera que pueda resistir la fuerza del rebote. Para un máximo control del rebote o reacción del par motor durante la puesta en funcionamiento utilice siempre la empuñadura auxiliar, si la hubiera.** El operador puede controlar la reacción del par motor o la fuerza del rebote, si se toman las precauciones adecuadas.
- b) **No ponga nunca la mano cerca del accesorio en movimiento.** El accesorio puede rebotarle en la mano.
- c) **No se sitúe en el área hacia donde vaya a moverse la herramienta eléctrica si ocurre un rebote.** El rebote impulsará a la herramienta en la dirección opuesta al movimiento de la muela en el momento del enganche.
- d) **Tenga especial cuidado cuando trabaje esquinas, bordes afilados, etc. Evite hacer rebotar o enganchar el accesorio.** Las esquinas, los bordes afilados o los rebotes tienen tendencia a enganchar el accesorio en movimiento y ocasionar pérdida de control o tensión de retroceso.
- e) **No acople una hoja de tallado de madera de sierra de cadena o una hoja de sierra dentada.** Dichas hojas ocasionan frecuentes rebotes y pérdida de control.

### Advertencias de seguridad específicas para operaciones de amolado y corte abrasivo

- a) **Utilice sólo tipos de muela que estén recomendados para su herramienta eléctrica y el protector específico diseñado para la muela seleccionada.** Las muelas para las que la herramienta eléctrica no ha sido diseñada no pueden protegerse adecuadamente y no son seguras.
- b) **El protector debe estar unido a la herramienta eléctrica de forma segura y posicionado para una seguridad máxima, de manera que quede expuesta la menor cantidad de muela hacia el operador.** El protector ayuda a proteger al operador de fragmentos de muela rotos y de un contacto accidental con la rueda y las chispas que podrían incendiar la ropa.
- c) **Las muelas deben utilizarse únicamente para las aplicaciones recomendadas. Por ejemplo: no amole con el lado de una muela de corte.** Las muelas de corte abrasivo están previstas para el amolado periférico, y si se aplican fuerzas laterales a estas muelas pueden provocar que se rompan.
- d) **Use siempre bridas de muela no dañadas que sean del tamaño y forma correctos para la muela seleccionada.** Las bridas de muela apropiadas sirven de soporte para la muela, reduciendo así la posibilidad de rotura de la misma. Las bridas de las muelas de corte pueden ser diferentes de las bridas de las muelas para amolado.
- e) **No utilice muelas desgastadas de herramientas eléctricas más grandes.** Una muela diseñada para una herramienta eléctrica más grande no es adecuada para la mayor velocidad de una herramienta más pequeña y puede explotar.

### Advertencias de seguridad adicionales para operaciones de corte abrasivo

- a) **No “atasque” la muela de corte ni aplique excesiva presión. No intente hacer un corte de profundidad excesiva.** El ejercer demasiada presión sobre la muela aumenta la carga y la susceptibilidad de giro o bloqueo de la muela en el corte y la posibilidad de rebote o rotura de la muela.
- b) **No posicione su cuerpo alineado con respecto a la muela en movimiento ni detrás de ella.** Cuando la muela, en el punto de operaciones, se aleje de su cuerpo, el posible rebote puede propulsar la muela en movimiento y la herramienta eléctrica directamente hacia usted.
- c) **Cuando la muela esté bloqueada o cuando interrumpa un corte por cualquier razón, apague la herramienta eléctrica y sujétela sin moverse hasta que la muela se pare por completo. No intente nunca sacar del corte la muela de corte mientras la muela esté en movimiento, de lo contrario puede ocurrir un rebote.** Investigue y tome medidas correctivas para eliminar la causa del trabado de la muela.
- d) **No retome la operación de corte en la pieza de trabajo. Espere hasta que la muela alcance la velocidad máxima y vuelva a introducirla en el corte con cuidado.** La muela puede bloquearse, saltar o rebotar si la herramienta eléctrica vuelve a ponerse en marcha en la pieza de trabajo.

- e) **Apoye los paneles o cualquier pieza de trabajo de tamaño grande para minimizar el riesgo de presión o rebote de la muela.** Las piezas de trabajo grandes tienden a hundirse por su propio peso. Se deben colocar soportes bajo la pieza de trabajo cerca de la línea de corte y cerca del borde de la pieza de trabajo en ambos lados de la muela.
- f) **Tenga mucho cuidado cuando realice "cortes de cavidad" en paredes existentes u otras zonas ciegas.** La muela protuberante puede cortar las tuberías de gas o de agua, la instalación eléctrica o los objetos que puedan ocasionar un rebote.

### Advertencias de seguridad específicas para operaciones de cepillado con escobilla de alambre

- a) **Tenga en cuenta que se desprenden cerdas de alambre de la escobilla incluso durante el funcionamiento normal. No ejerza demasiada presión en los alambres aplicando una carga excesiva a la escobilla.** Las cerdas de alambre pueden penetrar fácilmente la ropa ligera o la piel.
- b) **Si se recomienda el uso de un protector para el cepillado con escobilla de alambre, no permita que haya interferencias de la rueda o escobilla de alambre con el protector.** La rueda o escobilla de alambre puede expandirse en diámetro debido al trabajo y a las fuerzas centrífugas.

### Información adicional de seguridad

- La instalación por rosca de accesorios debe coincidir con la rosca del eje de la amoladora. Para los accesorios instalados por pestañas, el orificio del eje del accesorio debe adaptarse al diámetro de la pestaña. Los accesorios que no se corresponden con las piezas de montaje de la herramienta eléctrica se desequilibrarán, vibrarán excesivamente y pueden causar pérdida de control.
- La superficie de molido de las ruedas centrales bajadas debe instalarse bajo el plano del borde del protector. Una rueda instalada incorrectamente que se proyecta fuera del plano del borde del protector no puede protegerse correctamente.

### Riesgos residuales

A pesar del cumplimiento de las normas de seguridad pertinentes y del uso de dispositivos de seguridad, existen determinados riesgos residuales que no pueden evitarse. Los riesgos son los siguientes:

- Deterioro auditivo.
- Riesgo de lesión personal debido a partículas volantes.
- Riesgo de quemaduras debido a los accesorios que se calientan durante el funcionamiento.
- Riesgo de lesión personal debido al uso prolongado.
- Riesgo de polvo de sustancias peligrosas.

### Marcas sobre la herramienta

En la herramienta se muestran los siguientes pictogramas:



Antes de usarse, lea el manual de instrucciones.



Póngase protección para el oído.



Póngase protección para los ojos.

### POSICIÓN DEL CÓDIGO DE FECHA (FIG. 1)

El código de fecha (s), que contiene también el año de fabricación, viene impreso en la caja protectora.

Ejemplo:

2013 XX XX

Año de fabricación

### Instrucciones de seguridad importantes para todos los cargadores de batería

#### GUARDE LAS PRESENTES INSTRUCCIONES

Este manual incluye instrucciones importantes de seguridad y funcionamiento para el cargador de pilas DCB105.

- Antes de utilizar el cargador, lea todas las instrucciones y advertencias del cargador, del paquete de baterías y del producto que utiliza el paquete de baterías.



**ADVERTENCIA:** Peligro de electrocuciones. No permita que ningún líquido penetre en el cargador. Podrá conllevar electrocuciones.



**ATENCIÓN:** Peligro de quemaduras. Para reducir el riesgo de daños, cargue sólo los paquetes de pilas recargables de DEWALT. Otros tipos de pilas podrán sobrecalentarse y quemarse dando lugar a daños personales y materiales. No recargue las pilas no recargables.



**ATENCIÓN:** Los niños deberán permanecer vigilados para garantizar que no jueguen con el aparato.

**AVISO:** En determinadas circunstancias, con el cargador conectado a la red, el cargador podrá registrar un cortacircuitos con un material ajeno. Los materiales ajenos que sean conductores como por ejemplo, el polvo de molido, los chips metálicos, la lana de acero, el papel de aluminio o cualquier cúmulo de partículas metálicas, deben mantenerse alejados de las cavidades del cargador. Desconecte siempre el cargador de la red cuando no haya ningún paquete de baterías en la cavidad. Desconecte el cargador antes de intentar limpiarlo.

- **NO intente cargar el paquete de baterías con otros cargadores distintos a los indicados en el presente manual.** El cargador y el paquete de baterías han sido específicamente diseñados para funcionar juntos.
- **Estos cargadores no han sido diseñados para fines distintos a la recarga de las baterías recargables de DEWALT.** Cualquier otro uso provocará un riesgo de incendio, electrocución o choques.
- **No exponga el cargador a la lluvia o a la nieve.**
- **Tire del enchufe en lugar del cable al desconectar el cargador.** De este modo, reducirá el riesgo de daños a la toma y al cable eléctrico.
- **Compruebe que el cable se encuentra ubicado de modo que no pueda pisarlo, atascarlo o sujeto a cualquier otro daño o tensión.**
- **No utilice cables de extensión a menos que sea estrictamente necesario.** El uso de un cable de extensión inadecuado podrá provocar riesgos de incendios, electrocuciones o choques.
- **Cuando opere un cargador en el exterior, garantice siempre un lugar seco y utilice un cable de extensión adecuado para el uso en exteriores.** La utilización de un cable adecuado para el uso en exteriores reduce el riesgo de descarga eléctrica.
- **No bloquee las ranuras de ventilación del cargador. Las ranuras de ventilación se encuentran ubicadas en la parte superior y lateral del cargador.** Coloque el cargador en una posición lejos de cualquier fuente de calor.

- **No opere el cargador con un cable o enchufe dañado— haga que se lo reparen de inmediato.**
- **No opere el cargador si ha recibido un gran golpe, si se ha caído o si se ha dañado de cualquier otro modo.** Llévelo a un centro de servicio autorizado.
- **No desmonte el cargador, llévelo a un centro de servicio autorizado cuando necesite repararlo.** Un ensamblaje inadecuado podrá provocar riesgos de electrocución, choques o incendios.
- **Si el cable de suministro está dañado, deberá sustituirlo de inmediato por otro del fabricante, su agente de servicio o una personal cualificada similar para evitar todo tipo de peligro.**
- **Desconecte el cargador del enchufe antes de intentar limpiarlo. Esto reducirá el riesgo de electrocución.** La retirada del paquete de baterías no reducirá este riesgo.
- **NO intente nunca conectar 2 cargadores juntos.**
- **El cargador ha sido diseñado para funcionar con la red eléctrica normal de 230 V. No intente utilizarlo con cualquier otro voltaje.** Esto no se aplica al cargador de vehículos.

#### GUARDE LAS PRESENTES INSTRUCCIONES

### Cargadores

El cargador DCB105 acepta los paquetes de pilas de 10,8 V, 14,4 V y 18 V de litio-ión (DCB121, DCB123, DCB140, DCB141, DCB142, DCB143, DCB180, DCB181, DCB182 y DCB183).

Este cargador no necesita ningún ajuste y está diseñado para ofrecer el funcionamiento más fácil al usuario.





### Procedimiento de carga (fig. 2)

1. Conecte el cargador a una toma adecuada de 230 V antes de introducir el paquete de pilas.
2. Introduzca el paquete de pilas (j) en el cargador, comprobando que el paquete quede establecido al completo en el cargador. La luz roja (carga) pestañeará continuamente, indicando que el proceso de carga se ha iniciado.
3. Se sabrá que se ha terminado la carga cuando la luz roja esté ENCENDIDA continuamente. La batería está totalmente cargada y podrá utilizarse en este momento o dejarse en el cargador.

**NOTA:** Para garantizar el máximo rendimiento y la máxima duración de sus pilas de litio-ión, cargue el paquete de pilas al completo antes de utilizarlo por primera vez.

### Proceso de carga

Consulte la tabla siguiente con referencia al estado de carga de la batería.

Estado de la carga	
	cargando — — — —
	completamente cargado —————
	retraso por batería caliente/fría — • — • — • — •
	problema en el paquete o el cargador ••••••••••••••
	problema de la línea de alimentación ••••••••••••••

Este cargador no cargará un paquete de pilas defectuoso. El cargador indicará la pila defectuosa negándose a encenderlo o mostrando el problema del paquete o del cargador mediante un pestañeo.

**NOTA:** Esto también podría significar un problema con el cargador.

Si el cargador indica un problema, lleve el cargador y el paquete de pilas a un centro de reparación autorizado para que los pruebe.

### Retraso por batería caliente/fría

Cuando el cargador detecta que una batería está demasiado caliente o demasiado fría, inicia automáticamente un Retraso por batería caliente/fría y suspende la carga hasta que la batería alcanza la temperatura adecuada. En ese momento, el cargador inicia automáticamente el modo de carga de la batería. Esta función garantiza la máxima duración de la batería.

Las herramientas XR de litio-ión han sido diseñadas con un Sistema de Protección Electrónica que protege a la pila frente a la sobrecarga, el sobrecalentamiento o las grandes descargas.

La herramienta se apagará automáticamente si el Sistema de protección electrónico se activa. Si esto ocurre, coloque la batería de Li-Ion en el cargador hasta que esté totalmente cargada.

Un paquete de pilas frío se cargará a la mitad de la velocidad de un paquete de pilas caliente. El paquete de pilas se cargará a una velocidad inferior mediante el ciclo completo de recarga y no regresará a la máxima velocidad recarga incluso cuando la pila se caliente.

### Instrucciones de seguridad importantes para todas las baterías

Cuando pida baterías de repuesto, asegúrese de incluir el número de catálogo y el voltaje.

El paquete de pilas no está cargado al completo en el embalaje. Antes de utilizar el paquete de pilas y el cargador, lea las instrucciones de seguridad indicadas a continuación y siga los procedimientos de recarga indicados.

#### LEA TODAS LAS INSTRUCCIONES

- **No recargue ni utilice el paquete de pilas en atmósferas explosivas, como ambientes donde haya polvo, gases o líquidos inflamables.** La introducción o la retirada del paquete de pilas del cargador podrá incendiar el polvo o los humos.
- **No fuerce nunca el paquete de baterías en el cargador. No cambie el paquete de baterías de ningún modo para introducirlo en un cargador no compatible ya que el paquete de baterías podrá romperse y provocar daños personales graves.**
- **Cargue el exclusivamente los paquetes de pilas con los cargadores designados por DEWALT.**
- **NO salpique ni sumerja en agua ni en otros líquidos.**
- **No guarde ni utilice la herramienta y el paquete de baterías en lugares en los que la temperatura pueda alcanzar o superar los 40 °C (105 °F) (como por ejemplo, en los cobertizos de exterior o en las instalaciones metálicas en verano).**
- **Para obtener mejores resultados, compruebe que el paquete de pilas está completamente cargado antes de utilizarlo.**



**ADVERTENCIA:** No intente nunca abrir el paquete de baterías por ningún motivo. Si la carcasa del paquete de baterías está rota o dañada, no lo introduzca en el cargador. No golpee, tire ni dañe el paquete de baterías. No utilice un paquete de baterías o cargador que haya recibido un gran golpe, se haya caído o se haya dañado de algún modo (por ejemplo, perforado con un clavo, golpeado con un martillo o pisado). Podrá conllevar electrocuciones o choques eléctricos. Los paquetes de baterías dañadas deberán llevarse al centro de servicio para su reciclado.



**ATENCIÓN:** Cuando no se utilice, coloque la herramienta de costado en una superficie estable en la que no provoque tropezones o caídas.

Algunas herramientas con baterías grandes permanecerán de forma vertical sobre la batería, pero pueden derribarse fácilmente.

**INSTRUCCIONES DE SEGURIDAD ESPECÍFICAS PARA BATERÍAS DE IONES DE LITIO (Li-Ion)**

- **No incinere la batería aunque tenga daños importantes o esté completamente desgastada.** La batería puede explotar en un fuego. Se generan gases y materiales tóxicos cuando se queman baterías de iones de litio.
- **Si el contenido de la batería entra en contacto con la piel, lávese inmediatamente con jabón suave y agua.** Si el líquido de la batería entra en contacto con los ojos, enjuague con agua los ojos abiertos durante 15 minutos o hasta que cese la irritación. Si se necesita atención médica, el electrolito de la batería está compuesto de una mezcla de carbonatos orgánicos líquidos y sales de litio.
- **El contenido de las pilas de la batería abiertas puede causar irritación respiratoria.** Proporcione aire fresco. Si los síntomas persisten, obtenga atención médica.



**ADVERTENCIA:** Riesgo de quemadura. El líquido de la batería puede ser inflamable si se expone a chispas o llamas.

**Batería**

**TIPO DE BATERÍA**

La DCG412 funciona con un paquete de baterías de 18 V, pueden utilizarse los paquetes de baterías DCB180, DCB181, DCB182 o DCB183.

La DCG422 funciona con un paquete de baterías de 14,4 V, pueden utilizarse los paquetes de baterías DCB140, DCB141, DCB142 o DCB143.

Debido al elevado poder de remoción de este producto, se recomienda el uso de paquetes de baterías de elevada capacidad siempre que estén disponibles. Para más información, véase **Datos técnicos**.

**Recomendaciones para el almacenamiento**

1. El mejor lugar de almacenamiento es uno que sea fresco y seco, que no esté expuesto directamente a la luz del sol ni a un exceso de frío o calor. Para un rendimiento y vida útil óptimos de la batería, guarde las baterías

a temperatura ambiente cuando no esté usándolas.

2. Si va a realizar un almacenamiento duradero, se aconseja que guarde un paquete de pilas completamente cargado en un lugar frío y seco para obtener los máximos resultados del cargador.

**NOTA:** Los paquetes de pilas no deberán guardarse completamente descargados. El paquete de pilas deberá recargarse antes de utilizarse.

**Etiquetas del cargador y la batería**

Además de las ilustraciones contenidas en este manual, las etiquetas del cargador y la batería muestran los siguientes pictogramas:



Antes de usarse, leer el manual de instrucciones.



La batería se está cargando.



La batería está cargada.



Retraso por batería caliente/fría.



Problema en el paquete o el cargador.



Problema en la línea de alimentación.



No realizar pruebas con objetos conductores.



No cargar baterías deterioradas.



DCB105 ✓

Usar sólo baterías DEWALT, cualquier otra puede estallar y provocar lesiones corporales y daños materiales.



No exponer al agua.



Cambiar inmediatamente los cables defectuosos.



Cargar sólo entre 4 °C y 40 °C.



Desechar las baterías con el debido respeto al medio ambiente.

LI-ION





No queme el paquete de baterías.



Carga baterías de Li-Ion.



Consultar los **Datos técnicos** para informarse del tiempo de carga.



Sólo para uso en interior.

## Contenido del embalaje

El embalaje contiene:

- 1 Amoladora angular
- 1 Protector de 125 mm (de tipo 27)
- 1 Asa lateral
- 1 Juego de bridas
- 1 Separador de dos clavijas
- 1 Cargador
- 2 Baterías de Lítio-Ion (modelo M2, L2)
- 1 Manual de instrucciones
- 1 Dibujo despiezado

**NOTA:** Los paquetes de pilas, los cargadores y las cajas no están incluidos en los modelos N.

- Compruebe si la herramienta, piezas o accesorios han sufrido algún desperfecto durante el transporte.
- Tómese el tiempo necesario para leer detenidamente y comprender este manual antes de utilizar la herramienta.

## Descripción (fig. 1–3)



**ADVERTENCIA:** Jamás altere la herramienta eléctrica ni ninguna de sus piezas. Podrían producirse lesiones personales o daños.

- a. Interruptor de activación
- b. Botón de bloqueo
- c. Botón de bloqueo del eje
- d. Eje
- e. Asa lateral
- f. Rueda abrasiva
- g. Brida de soporte
- h. Tuerca de presión roscada
- i. Protector
- j. Bloque de baterías
- k. Fijación del protector
- l. Puntas
- m. Ranuras de la caja de transmisión

- n. Tornillo de ajuste
- o. Botón de liberación de batería
- p. botón de indicación de combustible

## USO PREVISTO

Las amoladoras de ángulo inalámbricas DCG412 y DCG422 han sido diseñadas para aplicaciones profesionales de corte, remoción de material ligero y cepillado metálico.

**NO** utilizar las ruedas para amolar que no sean ruedas de disco abombado y disco de aletas.

**NO** deben usarse en condiciones húmedas ni en presencia de líquidos o gases inflamables.

Esta amoladora angular de gran capacidad es una herramienta eléctrica profesional.

**NO** permita que los niños toquen la herramienta. El uso de esta herramienta por parte de operadores inexpertos requiere supervisión.

- Este producto no ha sido diseñado para ser utilizado por personas (incluyendo los niños) que posean discapacidades físicas, sensoriales o mentales, o que carezcan de la experiencia, conocimiento o destrezas necesarias a menos que estén supervisadas por una persona que se haga responsable de su seguridad. No deberá dejar nunca que los niños jueguen solos con este producto.

## Seguridad eléctrica

El motor eléctrico está diseñado para un solo voltaje. Compruebe siempre que el voltaje de la batería coincida con el voltaje que figura en la placa de especificaciones. Asegúrese también de que el voltaje del cargador coincida con el de la red eléctrica.



Su cargador DEWALT tiene doble aislamiento conforme a la norma EN 60335, por lo que no se requiere conexión a tierra.

Si el cable de suministro está dañado, debe reemplazarse por un cable especialmente preparado disponible a través de la organización de servicios de DEWALT.

## Uso de un alargador

No debe utilizarse un alargador a menos que sea absolutamente necesario. Use un alargador adecuado a la potencia del cargador (consulte los **Datos técnicos**). El tamaño mínimo del conductor es 1 mm<sup>2</sup>; la longitud máxima es 30 m.

Si utiliza un carrete de cable, desenrolle siempre el cable completamente.

## MONTAJE Y AJUSTES



**ADVERTENCIA:** Para disminuir el riesgo de lesiones personales graves, apague la herramienta y desconéctela de la fuente de alimentación antes de realizar ajuste alguno o de poner o quitar acoplamientos o accesorios. Antes de volver a conectar la herramienta, apriete y suelte el interruptor de puesta en marcha para comprobar que la herramienta esté apagada.



**ADVERTENCIA:** Utilice solamente baterías y cargadores DEWALT.

### Introducir y retirar el paquete de pilas de la herramienta (fig. 2)

**NOTA:** Para obtener mejores resultados, compruebe que el paquete de pilas está completamente cargado.

#### PARA INSTALAR EL PAQUETE DE BATERÍAS EN EL ASA DE LA HERRAMIENTA

1. Alinee el paquete de pilas (j) con los rieles ubicados en el interior del mango de la herramienta (fig. 2).
2. Introdúzcalo en el mango hasta que el paquete de pilas se haya ubicado firmemente en la herramienta y compruebe que no se libera.

#### PARA RETIRAR EL PAQUETE DE PILAS DE LA HERRAMIENTA

1. Pulse el botón de liberación de pilas (o) y tire firmemente del paquete de pilas para sacarlo del asa de la herramienta.
2. Introduzca el paquete de baterías en el cargador tal y como se indica en la sección del cargador del presente manual.

#### PAQUETES DE PILAS CON INDICADOR DE CARGA (FIG. 2)

Algunos paquetes de pilas de DEWALT incluyen un indicador de carga que consiste en tres luces LED que indican el nivel de carga restante en el paquete de pilas.

Para activar el indicador de carga, pulse y mantenga pulsado el botón del indicador de carga (p). Un grupo de tres luces LED verdes se iluminará, indicando el nivel que queda de carga. Cuando el nivel de carga de la pila esté por debajo del límite necesario para su uso, el indicador de carga no se iluminará y deberá recargar la pila.

**NOTA:** El indicador de carga tan sólo constituye una indicación de la carga que queda en el paquete de pilas. No indica ninguna funcionalidad de la herramienta y podrá registrar variaciones en función de los componentes del producto, de la temperatura y de la aplicación del usuario final.

### Montaje de la empuñadura lateral (fig. 1)



**ADVERTENCIA:** Antes de utilizar la herramienta, compruebe que la empuñadura esté bien apretada.



**ADVERTENCIA:** El asa lateral deberá utilizarse siempre para mantener el control de la herramienta en todo momento.

Atornille bien la empuñadura lateral (e) en uno de los orificios a cada lado de la caja de cambio.

Para mejorar la comodidad del usuario, la caja de transmisión girará en un ángulo de 90° para las operaciones de corte.

### Giro de la caja de transmisión (fig. 1)

1. Retire los cuatro tornillos de las esquinas que unen la caja de transmisión a la carcasa del motor.
2. Sin separar la caja de transmisión de la carcasa del motor, gire el cabezal de la caja de transmisión hacia la posición deseada.

**NOTA:** Si la caja de transmisión y la carcasa del motor se separan en más de 3,17 mm (1/8"), la herramienta deberá ser reparada y ensamblada por un centro de reparaciones habilitado por DEWALT. Si no organiza la reparación de la herramienta, podrá provocar fallos en la escobilla, el motor y los rodamientos.

3. Vuelva a instalar los tornillos para unir la caja de transmisión a la carcasa del motor. Apriete los tornillos con un par de 20 pulgadas-lbs. Si realiza un apriete excesivo, los tornillos podrán rasgarse.

## Montaje y extracción del protector (fig. 3)



**ADVERTENCIA:** Para disminuir el riesgo de lesiones personales graves, apague la herramienta y desconéctela de la fuente de alimentación antes de realizar ajuste alguno o de poner o quitar acoplamientos o accesorios. Antes de volver a conectar la herramienta, apriete y suelte el interruptor de puesta en marcha para comprobar que la herramienta esté apagada.



**ATENCIÓN:** Deben usarse protectores con esta amoladora.

Cuando utilice la amoladora DCG412 para cortar metal o mampostería DEBE usarse un protector de Tipo 1. Los protectores Tipo 1 pueden obtenerse por un precio adicional de los distribuidores de DeWALT.

**NOTA:** Consulte la **Tabla de accesorios de amolado y corte** al final de esta sección para ver otros accesorios que pueden utilizarse con estas amoladoras.

1. Coloque la herramienta en una mesa con la aguja (d) hacia arriba.
2. Abra la fijación del protector (k), y alinee los terminales (l) sobre el protector con las ranuras ubicadas sobre la caja de transmisión (m).
3. Empuje el protector hacia abajo hasta que los terminales del protector se introduzcan y giren libremente en la ranura del puerto de la caja de transmisión.
4. Con la fijación del protector abierta, gire el protector (i) hacia la posición de trabajo deseada.
5. Cierre la fijación del protector para fijar el protector sobre la caja de transmisión.



**ATENCIÓN:** Si el protector no puede apretarse ajustando el tornillo (n), no utilice la herramienta. Para reducir el riesgo de lesión personal, lleve la herramienta y el protector a un centro de servicio para que sea reparado o cambiado.

**AVISO:** No apriete el tornillo de ajuste (n) con la palanca de fijación en posición abierta. Podrá provocar daños indetectables al protector o al puerto de montaje.

**NOTA:** El corte y amolado en bordes puede realizarse con las ruedas de Tipo 27 diseñadas y específicas para dicha finalidad; las ruedas de un grosor de 6,35 mm (1/4") han sido diseñadas para el amolado superficial mientras que las ruedas de 3,17 mm (1/8") han sido diseñadas para el amolado en bordes.

## Montaje de ruedas de amoladora con centro hundido

**NOTA:** El protector de Tipo 27 suministrado con la amoladora **DEBE** utilizarse.

### MONTAR Y RETIRAR LAS RUEDAS DE EJE (FIG. 1, 4)

Las ruedas de eje se instalan directamente en el eje roscado M14.

1. Enrosque la rueda sobre el eje (d) manualmente.
2. Pulse el botón de bloqueo del eje (c) y utilice una llave inglesa para apretar el eje de la rueda.
3. Realice el procedimiento contrario al indicado para retirar la rueda.

**AVISO:** Si no fija correctamente la rueda antes de encender la herramienta podrá provocar daños a la herramienta y a la rueda.

### INSTALACIÓN DE RUEDAS NO COLOCADAS EN EJE (FIG. 1, 4)

**NOTA:** El protector de Tipo 27 suministrado con la amoladora **DEBE** utilizarse.

**NOTA:** Consulte la **Tabla de accesorios de amolado y corte** al final de esta sección para ver otros accesorios que pueden utilizarse con estas amoladoras.

1. Coloque la herramienta en una mesa con el protector hacia arriba.
2. Instale la brida de soporte (g) sobre el eje (d) con el centro levantado frente a la rueda.
3. Coloque la rueda (f) frente a la brida de soporte, centrando la rueda sobre el centro levantado de la brida de soporte.
4. Mientras pulsa el botón de bloqueo del eje (c), enrosque el perno de fijación (h) sobre el eje. Si la rueda que está instalando tiene un grosor superior a 3,17 mm (1/8"), coloque el perno de fijación roscado sobre el eje para que el centro levantado se ajuste al centro de la rueda. Si la rueda que está instalando tiene un grosor de 3,17 mm (1/8") o inferior, coloque el perno de fijación roscado sobre el eje para que el centro levantado no esté frente a la rueda.

5. Mientras pulsa el botón de bloqueo del eje (c), apriete el perno de fijación con una llave.
6. Para retirar la rueda, pulse el botón de bloqueo del eje y afloje el perno de fijación roscado con una llave.

**NOTA:** Si la rueda gira tras apretar el perno de fijación, compruebe la orientación del perno de fijación roscado. Si una rueda fina se instala con el centro levantado sobre el perno de fijación frente a la rueda, ésta girará, ya que la altura del centro levantado evita que el perno de fijación sostenga la rueda.

### Montar los cepillos metálicos y las ruedas metálicas (fig. 1)

Los cepillos metálicos o las ruedas metálicas se instalan directamente sobre el eje roscado sin utilizar las bridas. Utilice exclusivamente los cepillos o ruedas metálicas con un centro roscado M14. En su distribuidor local o centro de servicio autorizado, puede adquirir estos accesorios a un coste adicional.

**NOTA:** El protector de Tipo 27 es necesario cuando utilice cepillos y ruedas metálicas.



**ATENCIÓN:** Para reducir el riesgo de daños personales, lleve guantes de trabajo cuando manipule los cepillos y ruedas metálicas. Podrán estar afiladas.



**ATENCIÓN:** Para reducir el riesgo de daños de la herramienta, la rueda o el cepillo no deberá tocar el protector cuando lo monte o lo utilice. Podrán surgir daños indetectables en el accesorio, provocando la rotura de los cables de la rueda o del accesorio.

#### MONTAJE DE LOS CEPILLOS Y RUEDAS METÁLICOS

1. Coloque la herramienta en una mesa con el protector hacia arriba.
2. Enrosque la rueda sobre el eje manualmente.
3. Pulse el botón de bloqueo del eje (c) y utilice una llave en el centro de la rueda metálica o del cepillo para apretar la rueda.
4. Para retirar la rueda, invierta las instrucciones indicadas previamente.

**AVISO:** Para reducir el riesgo de daños en la herramienta, fije correctamente el centro de la rueda antes de encender la herramienta.

### Montar las ruedas de corte (Tipo 1)

Las ruedas de corte incluyen ruedas de diamante y discos abrasivos. Se encuentran disponibles ruedas de corte abrasivo para metales y hormigón. También pueden utilizarse cuchillas de diamante para el corte de hormigón. En su distribuidor local o centro de servicio autorizado, puede adquirir estos accesorios a un coste adicional.



**ADVERTENCIA:** Cuando utilice ruedas de corte, necesitará un protector de ruedas de corte de dos caras y cerrado. En su distribuidor local o centro de servicio autorizado, puede adquirir estos accesorios a un coste adicional. Si no utiliza la brida adecuada y el protector adecuado, podrá dar lugar a daños derivados de la rotura de la rueda y del contacto de la rueda. Consulte la **Tabla de accesorios de amolado y corte** al final de esta sección para ver otros accesorios que pueden utilizarse con estas amoladoras.



**ADVERTENCIA:** Para disminuir el riesgo de lesiones personales graves, apague la herramienta y desconéctela de la fuente de alimentación antes de realizar ajuste alguno o de poner o quitar acoplamientos o accesorios. Antes de volver a conectar la herramienta, apriete y suelte el interruptor de puesta en marcha para comprobar que la herramienta esté apagada.

#### MONTAJE DEL PROTECTOR CERRADO (TIPO 1) (FIG. 5)

1. Abra la fijación del protector (k), y alinee los terminales (l) sobre el protector con las ranuras ubicadas sobre la caja de transmisión (m). Así alineará los terminales con las ranuras ubicadas en la cubierta de la caja de transmisión. Coloque el protector mirando hacia detrás.
2. Empuje el protector hacia abajo hasta que el terminal del protector se introduzca y gire libremente en la ranura del puerto de la caja de transmisión.
3. Gire el protector (i) hacia la posición de trabajo deseada. El cuerpo del protector deberá estar ubicado entre el eje y el operador, para ofrecer la máxima protección al operador.
4. Cierre la fijación del protector para fijar el protector sobre la cubierta de la caja de transmisión. Si no pudiese girar el protector con la mano cuando el pestillo está en posición cerrada. No opere la amoladora con un protector suelto o una palanca de fijación en posición abierta.

- Para retirar el protector, abra el pestillo del protector, gire el protector de forma que las flechas se alineen y tire del protector.

**NOTA:** El protector está preajustado al diámetro del centro de la caja de transmisión en la fábrica. Si, al cabo de un determinado tiempo, el protector se soltase, apriete el tornillo de ajuste (n) con la palanca de fijación en posición cerrada y con el protector instalado en la herramienta.

**AVISO:** Para reducir el riesgo de daños a la herramienta, no apriete el tornillo de ajuste (n) con la palanca de fijación en posición abierta. Podrá provocar daños indetectables al protector o al puerto de montaje.

#### INSTALACIÓN DE RUEDAS DE CORTE (FIG. 1, 4)



**ATENCIÓN:** Para las ruedas de corte deberá utilizarse un perno de fijación y una brida de soporte con el mismo diámetro (incluida con la herramienta).

- Coloque la brida de soporte no roscada sobre el eje con el centro levantado hacia arriba. El centro levantado sobre la brida de soporte deberá estar frente a la rueda cuando la rueda se haya instalado.
- Coloque la rueda sobre la brida de soporte, centrando la rueda sobre el centro levantado.
- Instale el perno de fijación roscado con el centro levantado lejos de la rueda.
- Pulse el botón de bloqueo del eje (c) y apriete el perno de fijación con una llave.
- Para retirar la rueda, pulse el botón de bloqueo del eje y afloje el perno de fijación roscado con una llave.

#### Antes de usar la máquina

- Instale el protector y el disco o muela apropiada. No utilice discos o muelas excesivamente desgastados.
- Compruebe que los rebordes interior y exterior estén montados correctamente. Siga las instrucciones indicadas en el **cuadro de accesorios abrasivos y de corte**.
- Compruebe que el disco o la muela giren en dirección de las flechas en el accesorio y la herramienta.
- No utilice un accesorio dañado. Antes de cada uso inspeccione los accesorios, por ejemplo, las muelas abrasivas, para verificar si tiene muescas o grietas; el plato portadiscos, para verificar si tiene grimas o roturas o si está muy

desgastado, y el cepillo de metal, para verificar si tiene alambres sueltos o quebrados. Si la herramienta eléctrica o un accesorio se caen, compruebe que no estén dañados y, en su caso, instale un accesorio no dañado. Después de inspeccionar e instalar un accesorio, usted y otras personas que estuviesen cerca deben alejarse del plano del accesorio en movimiento, solo entonces ponga la herramienta eléctrica en funcionamiento a velocidad máxima en vacío durante un minuto. Por lo general, los accesorios dañados se rompen durante la prueba.

## FUNCIONAMIENTO

### Instrucciones de uso



**ADVERTENCIA:** Respete siempre las instrucciones de seguridad y las normas aplicables.



**ADVERTENCIA:** Para disminuir el riesgo de lesiones personales graves, apague la herramienta y desconéctela de la fuente de alimentación antes de realizar ajuste alguno o de poner o quitar acoplamientos o accesorios. Antes de volver a conectar la herramienta, apriete y suelte el interruptor de puesta en marcha para comprobar que la herramienta esté apagada.



**ADVERTENCIA:**

- Compruebe que todos los materiales que vayan a ser amolados o cortados estén bien fijos en su sitio.
- Asegure y soporte la pieza de trabajo. Utilice fijaciones o un torno para sostener y apoyar la pieza de trabajo en una plataforma estable. Es importante fijar y soportar la pieza de trabajo con seguridad para evitar el movimiento de la pieza de trabajo y perder el control. El movimiento de la pieza de trabajo o la pérdida de control pueden crear peligros y daños personales graves.
- Apoye los paneles o cualquier otra pieza de trabajo de tamaño grande para minimizar el riesgo de presión o rebote de la muela. Las piezas de trabajo grandes tienden a hundirse por su propio peso. Se deben colocar soportes bajo la pieza de trabajo cerca de la línea de corte y cerca del borde de la pieza de trabajo en ambos lados de la muela.

- Aplique sólo una presión suave a la herramienta. No ejerza presión lateral en el disco.
- Lleve siempre los guantes de protección habituales cuando opere con esta herramienta.
- La caja de engranajes alcanzará temperaturas muy altas durante el uso.
- Instale siempre el protector y el disco o muela apropiada. No utilice discos o muelas excesivamente desgastados.
- Compruebe que la brida interior y exterior estén montadas correctamente.
- Compruebe que el disco o la muela giren en dirección de las flechas en el accesorio y la herramienta.
- Evite las sobrecargas. Si la herramienta se calentase, seguir haciéndola funcionar en vacío durante unos minutos para que se enfríe el accesorio. No toque las muelas abrasivas y de corte hasta que se enfríen. Las muelas pueden recalentarse durante el uso.
- No trabaje con la copa abrasiva si no tiene colocado un dispositivo protector adecuado.
- No use herramientas eléctricas con soportes para corte.
- No use complementos de papel con productos abrasivos aglutinados.
- Tenga cuidado, ya que la rueda sigue girando tras apagar las herramientas.

### Posición adecuada de las manos (fig. 1, 6)



**ADVERTENCIA:** Para reducir el riesgo de lesión personal grave, tenga **SIEMPRE** las manos en una posición adecuada como se muestra.



**ADVERTENCIA:** Para reducir el riesgo de lesión personal grave, sujete **SIEMPRE** bien en caso de que haya una reacción repentina.

Para tener una posición adecuada de las manos, ponga una mano en la empuñadura lateral (e) y la otra en el cuerpo de la herramienta, como se muestra en la figura 6.

### Interruptor



**ADVERTENCIA:** Antes de utilizar la herramienta, compruebe que la empuñadura esté bien apretada.

#### BOTÓN DE DESBLOQUEO E INTERRUPTOR DE ACTIVACIÓN (FIG. 7)

Su herramienta de corte está equipada con un botón de desbloqueo (b).

Para bloquear el interruptor de activación (a), pulse el botón de desbloqueo tal y como se indica en la Figura 7. Cuando el botón de desbloqueo sea pulsa hasta el icono de bloqueo, la unidad se bloquea.

Bloquee siempre el interruptor de activación cuando transporte o guarde la herramienta para eliminar un arranque desintencionado.

Para desbloquear el interruptor de activación, pulse el botón de desbloqueo (b). Cuando el botón de desbloqueo sea pulsa hasta el icono de desbloqueo, la unidad se desbloquea. El botón de desbloqueo es de color **rojo** para indicar que el interruptor está en posición **desbloqueada**.

Pulse el interruptor de activación (a) para ENCENDER el motor. Si suelta el interruptor de activación, APAGARÁ el motor.

**NOTA:** Esta herramienta no puede bloquear el interruptor en la posición de ENCENDIDO y no debe bloquearse en dicha posición mediante ningún otro medio.



**ADVERTENCIA:** Sujete la empuñadura lateral y el cuerpo de la herramienta firmemente para mantener el control de la herramienta durante la puesta en marcha y durante el uso de la misma y hasta que la muela o accesorio deje de rotar. Asegúrese de que la muela se haya parado por completo antes de tumbar la herramienta.



**ADVERTENCIA:** Deje que la herramienta alcance la velocidad máxima antes de ponerla en contacto con la superficie de trabajo. Levante la herramienta de la superficie de trabajo antes de apagarla.

### Bloqueo del eje (fig. 1)

El bloqueo del eje (c) sirve para evitar que el eje gire cuando se instalen o saquen muelas. Utilice el bloqueo del eje sólo cuando la herramienta esté apagada, desenchufada del suministro eléctrico y se haya parado por completo.



**AVISO:** Para reducir el riesgo de daño a la herramienta, no engrane el bloqueo del eje mientras la herramienta esté en funcionamiento. Se ocasionará daño a la herramienta y el accesorio puesto puede salirse resultando posiblemente en una lesión.

Para engranar el bloqueo, apriete el botón del bloqueo del eje (c) y gire el eje hasta que no pueda girarlo más.

## Uso de ruedas de amoladora con centro hundido

### AMOLADO DE SUPERFICIE CON RUEDAS DE AMOLADO

1. Deje que la herramienta alcance la velocidad máxima antes de ponerla en contacto con la superficie de trabajo.
2. Aplique la presión más baja en la superficie de trabajo, permitiendo que la herramienta pueda operar a la mayor velocidad. La velocidad de amolado será mayor cuando la herramienta opere a mayor velocidad.
3. Mantenga un ángulo de entre 20° y 30° entre la herramienta y la superficie de trabajo.
4. Mueva continuamente la herramienta hacia delante y hacia detrás para evitar provocar gubias en la superficie de trabajo.
5. Retire la herramienta de la superficie de trabajo antes de apagarla. Deje que la herramienta deje de rotar antes de tumbarla.

### AMOLADO DE BORDES CON RUEDAS DE AMOLADO



**ADVERTENCIA:** Las ruedas utilizadas para el corte y el amolado de bordes pueden romperse o crear rebotes cuando la herramienta se utilice para hacer operaciones de recorte o de amolado de profundidad. Para reducir los riesgos de daños graves, limite el uso de estas ruedas con un protector estándar de Tipo 27 al corte superficial y al corte gradual (de una profundidad inferior a 13 mm [1/2"]). La parte abierta del protector deberá colocarse lejos del operador. Para realizar un corte más profundo con una rueda de corte de Tipo 1, utilice un protector cerrado de Tipo 1. Consulte la **Tabla de accesorios de amolado y corte** al final de esta sección para ver otros accesorios que pueden utilizarse con estas amoladoras.

1. Deje que la herramienta alcance la velocidad máxima antes de ponerla en contacto con la superficie de trabajo.
2. Aplique la presión más baja en la superficie de trabajo, permitiendo que la herramienta pueda operar a la mayor velocidad. La velocidad de amolado será mayor cuando la herramienta opere a mayor velocidad.
3. Colóquese de forma que la parte inferior abierta de la rueda se dirija lejos de Ud.
4. Una vez que empiece el corte y que se coloque una muesca en la zona de trabajo, no cambie el ángulo de corte. Si cambia el ángulo hará que la rueda se doble y podrá hacer que se parta. Las ruedas de amolado de bordes no están diseñadas para soportar presiones laterales provocadas por el doblaje.
5. Retire la herramienta de la superficie de trabajo antes de apagarla. Deje que la herramienta deje de rotar antes de tumbarla.



**ADVERTENCIA:** No utilice ruedas de corte/amolado de bordes para las aplicaciones de amolado superficial, ya que dichas ruedas no han sido diseñadas para soportar presiones laterales derivadas del corte de superficie. Podrán registrarse roturas de las ruedas y daños personales graves.

## Montaje y uso de los cepillos y ruedas metálicos

Las ruedas y cepillos metálicos pueden utilizarse para retirar óxido, sarro y pintura, y para uniformar las superficies irregulares.

**NOTA:** Por favor, véanse las **Precauciones a adoptar con el cepillado de pintura.**

1. Deje que la herramienta alcance la velocidad máxima antes de ponerla en contacto con la superficie de trabajo.
2. Aplique la presión más baja en la superficie de trabajo, permitiendo que la herramienta pueda operar a la mayor velocidad. La velocidad de retirada del material será mayor cuando la herramienta opere a mayor velocidad.
3. Mantenga un ángulo de entre 5° y 10° entre la herramienta y la superficie de trabajo para los cepillos metálicos.
4. Mantenga un contacto entre el borde de la rueda y la superficie de trabajo con ruedas metálicas.

5. Mueva continuamente la herramienta hacia delante y hacia detrás para evitar provocar gubias en la superficie de trabajo. Si deja que la herramienta permanezca en la superficie de trabajo sin moverla o si mueve la herramienta de forma circular, provocará quemaduras y torcidos en la superficie de trabajo.
6. Retire la herramienta de la superficie de trabajo antes de apagarla. Deje que la herramienta deje de rotar antes de colocarla a un lado.



**ATENCIÓN:** Preste especial atención cuando opere sobre un borde, ya que podrá registrar un movimiento repentino y afilado de la amoladora.

### Uso de las ruedas de corte (Tipo 1)



**ADVERTENCIA:** No utilice ruedas de corte/amolado de bordes para las aplicaciones de amolado superficial, ya que dichas ruedas no han sido diseñadas para soportar presiones laterales derivadas del corte de superficie. Podrán registrarse roturas de las ruedas y daños personales.

1. Deje que la herramienta alcance la velocidad máxima antes de ponerla en contacto con la superficie de trabajo.
2. Aplique la presión más baja en la superficie de trabajo, permitiendo que la herramienta pueda operar a la mayor velocidad. La velocidad de corte será mayor cuando la herramienta opere a mayor velocidad.
3. Una vez que empiece el corte y que se coloque una muesca en la zona de trabajo, no cambie el ángulo de corte. Si cambia el ángulo hará que la rueda se doble y podrá hacer que se parta.
4. Retire la herramienta de la superficie de trabajo antes de apagarla. Deje que la herramienta deje de rotar antes de colocarla a un lado.

### Precauciones a adoptar con el cepillado de pintura

1. El cepillado de pintura a base de plomo NO ESTÁ ACONSEJADO debido a la dificultad de controlar el polvo contaminado. El mayor peligro de contaminación por plomo radica en los niños y las mujeres embarazadas.
2. Como resulta difícil identificar si una pintura incluye o no plomo sin análisis químicos, le aconsejamos que adopte las siguientes precauciones a la hora de cepillar cualquier pintura:

### SEGURIDAD PERSONAL

1. Ningún niño ni mujer embarazada deberá acceder a la zona de trabajo cuando se realice la retirada de pintura, hasta que se haya finalizado su limpieza.
2. Todas las personas que accedan a la zona de trabajo deberán llevar una máscara de protección anti polvo o un respirador. El filtro deberá sustituirse a diario o cuando resulte difícil respirar.

**NOTA:** Tan sólo deberá utilizar las máscaras antipolvo adecuadas para trabajar con polvo y humos derivados de la pintura a base de plomo. Las máscaras de pintura ordinarias no ofrecen esta protección. Acuda a su distribuidor local para obtener la protección respiratoria adecuada.

3. NO INGIERA ALIMENTOS, BEBIDAS NI FUME en la zona de trabajo para evitar ingerir partículas de pintura contaminadas. Los trabajadores deberán lavarse y limpiarse ANTES de comer, beber o fumar. Los artículos de comidas, bebidas o tabaco no deberán dejarse en la zona de trabajo ya que podrá depositarse polvo en los mismos.

### SEGURIDAD DEL ENTORNO

1. Deberá retirar la pintura de forma que reduzca al máximo la cantidad de polvo emitido.
2. Las zonas en las que se retire la pintura deberán señalizarse con una hoja de plástico de un grosor de 4 mm.
3. El cepillado deberá realizarse de forma que se reduzca el arrastre del polvo de pintura fuera de la zona de trabajo.

### LIMPIEZA Y ELIMINACIÓN

1. Todas las superficies de la zona de trabajo deberán ser aspiradas y limpiadas al completo a diario durante el periodo del proyecto de cepillado. Las bolsas de filtros de aspiradoras deberán cambiarse frecuentemente.
2. Los paños de plástico deberán reunirse y eliminarse junto con cualquier resto de polvo u otros restos de la eliminación. Deberán colocarse en recipientes de desecho sellados y eliminarse utilizando los procedimientos de recogida habituales.  
  
Durante la limpieza, los niños y las mujeres embarazadas deberán mantenerse alejados de la zona próxima a la zona de trabajo.



3. Todos los juguetes, suministros lavables y utensilios utilizados por los niños deberán limpiarse al completo antes de volver a ser utilizados.

## Aplicaciones de metal

Cuando utilice la herramienta en aplicaciones de metal, asegúrese de que se haya insertado un dispositivo de corriente residual (DCR) para evitar los riesgos residuales causados por las virutas de metal.

Si el DCR corta el suministro eléctrico, lleve la herramienta a un agente de reparaciones autorizado de DEWALT.



**ADVERTENCIA:** En condiciones de trabajo extremas, el polvo conductor puede acumularse dentro de la caja protectora de la máquina cuando se trabaja con metal. Esto puede dar como resultado que el aislamiento protector de la máquina se degrade y se produzca un riesgo potencial de descarga eléctrica.

Para evitar la acumulación de virutas de metal dentro de la máquina, recomendamos limpiar las ranuras de ventilación a diario. Consulte la sección **Mantenimiento**.

## Corte de metal

Al cortar, trabaje avanzando con moderación, según el material que deba cortar. No ejercite ninguna presión en la muela de corte, no incline ni haga oscilar la máquina.

No reduzca la velocidad de funcionamiento de las muelas de corte aplicando ninguna presión lateral.

La máquina debe trabajar siempre con el movimiento abrasivo hacia arriba. En caso contrario, existe el peligro de que sea expulsada sin control fuera del corte.

Cuando corte perfiles y barras cuadradas, le conviene empezar con las secciones transversales más pequeñas.

## Desbastado

**No use nunca una muela de corte para desbastar.**

Los mejores resultados de desbastado se consiguen cuando se configura la máquina en un ángulo de 30° a 40°. Hacer avanzar y retroceder la máquina ejercitando una moderada presión. De esta manera, la pieza de trabajo no se calentará demasiado, no se descolorará ni se formarán surcos.

## Cortar piedra

**La máquina se utilizará para corte en seco.**

**Para corte de piedra**, es mejor utilizar un disco de corte diamantado. Hacer funcionar la máquina utilizando una máscara de protección adicional.

## Consejos de trabajo

**Tenga cuidado cuando haga ranuras en muros estructurales.** Las ranuras en muros estructurales están sujetas a las normas específicas del país de uso. Estas normas deberán cumplirse en todas las circunstancias. Antes de empezar a trabajar,

consulte al ingeniero responsable de la estructura, el arquitecto o el supervisor de construcción.

## MANTENIMIENTO

Su herramienta eléctrica DEWALT ha sido diseñada para funcionar mucho tiempo con un mínimo de mantenimiento. Que siga funcionando satisfactoriamente depende del buen cuidado de la herramienta y de su limpieza periódica.



**ADVERTENCIA:** Para disminuir el riesgo de lesiones personales graves, apague la herramienta y desconéctela de la fuente de alimentación antes de realizar ajuste alguno o de poner o quitar acoplamiento o accesorios. Antes de volver a conectar la herramienta, apriete y suelte el interruptor de puesta en marcha para comprobar que la herramienta esté apagada.

El cargador y el paquete de pilas no pueden ser reparados. Este aparato no incluye piezas que puedan ser reparadas por el usuario en su interior.

## Escobillas desmontables

El motor se parará automáticamente para indicar que las escobillas de carbón están casi desgastadas y que es necesario hacerle el mantenimiento a la herramienta. Las escobillas de carbón no pueden ser reparadas por el usuario. Lleve la herramienta a un agente de reparaciones autorizado de DEWALT.



## Lubricación

Su herramienta eléctrica no requiere lubricación adicional.



## Limpieza



**ADVERTENCIA:** Elimine con aire seco la suciedad y el polvo de la carcasa principal tan pronto como se advierta su acumulación en las rejillas de ventilación o en sus proximidades. Cuando lleve a cabo este procedimiento póngase una protección ocular aprobada y una mascarilla antipolvo aprobada.



**ADVERTENCIA:** Jamás use disolventes u otros productos químicos fuertes para limpiar las piezas no metálicas de la herramienta. Dichos productos químicos pueden debilitar los materiales con los que están construidas estas piezas. Use un paño humedecido únicamente con agua y jabón suave. Jamás permita que le entre líquido alguno a la herramienta ni sumerja ninguna parte de la misma en líquido.

### INSTRUCCIONES DE LIMPIEZA DEL CARGADOR



**ADVERTENCIA:** Riesgo de descarga eléctrica. Antes de limpiarlo, desconecte el cargador de la toma de corriente alterna. Para limpiar la suciedad y grasa del exterior del cargador puede usarse un paño o cepillo suave no metálico. No utilice agua ni ninguna solución de limpieza.

## Accesorios opcionales



**ADVERTENCIA:** Dado que los accesorios que no sean los suministrados por DEWALT no han sido sometidos a pruebas con este producto, el uso de tales accesorios con esta herramienta podría ser peligroso. Para disminuir el riesgo de lesiones, con este producto se deben usar exclusivamente accesorios recomendados por DEWALT.

Consulte a su proveedor si desea información más detallada sobre los accesorios apropiados.

	Max. [mm]		[mm]	Min. rotación [mín.-1]	Velocidad periférica [m/s]	Longitud agujero roscado [mm]
	D	b				
	115	6	22,23	11 000	80	-
	125	6	22,23	11 000	80	-
	75	30	M14	11 000	45	18,0
	115	12	M14	11 000	80	18,0
	125	12	M14	11 000	80	18,0

## Proteger el medio ambiente



Recogida selectiva. Este producto no debe desecharse con los residuos domésticos normales.



Si un día descubre que tiene que cambiar su producto DEWALT, o ya no le sirve, no lo deseche con los desechos domésticos. Saque el producto para la recogida selectiva.



La recogida selectiva de productos usados y embalaje permite que los materiales sean reciclados y utilizados de nuevo. La reutilización de los materiales reciclados ayuda a prevenir la contaminación ambiental y reduce la demanda de las materias primas.

Los reglamentos locales pueden proporcionar la recogida selectiva de productos eléctricos del hogar en sitios de desechos municipales o por el minorista cuando usted compre un producto nuevo.

DEWALT proporciona una instalación para la recogida y reciclaje de los productos DEWALT una vez que hayan llegado al final de su vida útil. Para aprovechar este servicio devuelva su producto a un agente de reparaciones autorizado, que lo recogerá en nuestro nombre.

Puede comprobar dónde se encuentra su agente de reparaciones más cercano contactando con la oficina DEWALT de su zona en la dirección indicada en este manual. También puede obtener una lista de agentes de reparaciones autorizados de DEWALT y todos los detalles de nuestro servicio después de la venta en Internet en [www.2helpU.com](http://www.2helpU.com).



### **Batería recargable**

Esta batería de larga duración debe recargarse cuando deje de producir la suficiente potencia en trabajos que se realizaban con facilidad anteriormente. Al final de su vida técnica, deséchela con el debido respeto al medio ambiente.

- Descargue la batería por completo, y luego sáquela de la herramienta.
- Las pilas de litio-ión son reciclables. Llévelas a su distribuidor o punto de reciclaje local. Los paquetes de pilas recogidos serán reciclados o eliminados adecuadamente.

## GARANTÍA

DEWALT tiene plena confianza en la calidad de sus productos y ofrece una excepcional garantía para los usuarios profesionales del producto. Esta declaración de garantía es adicional a sus derechos contractuales como usuario profesional y a sus derechos legales como usuario particular no profesional y no perjudica de ningún modo dichos derechos. La garantía es válida dentro de los territorios de los Estados Miembros de la Unión Europea y del Área de Libre Comercio Europea.

### • 30 DÍAS DE SATISFACCIÓN GARANTIZADA •

Si no está completamente satisfecho con el funcionamiento de su producto DEWALT, sólo tiene que devolverlo al punto de compra en un plazo de 30 días y le propondremos un cambio por una herramienta más adecuada. El producto deberá estar completo, tal y como se compró, y deberá presentarse un justificante de compra. Quedan excluidas las piezas de repuesto y accesorios, a menos que presenten algún fallo cubierto por la garantía.

### • CONTRATO DE MANTENIMIENTO GRATIS POR UN AÑO •

Si necesita una operación de mantenimiento o de servicio para su herramienta DEWALT, durante los 12 meses siguientes a su compra, podrá solicitar dicho servicio gratuitamente. Se llevará gratuitamente a un agente de reparación autorizado por DEWALT. Debe presentarse la prueba de compra. Incluye mano de obra. Excluye los accesorios y las piezas de repuesto a menos que hayan fallado bajo garantía.

### • GARANTÍA COMPLETA DE UN AÑO •













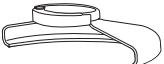

Si su producto DEWALT resulta defectuoso debido a fallos de materiales o de fabricación en un plazo de 12 meses a partir de la fecha de compra, DEWALT le garantiza la sustitución de todas las piezas defectuosas de forma gratuita, o a nuestra entera discreción, la sustitución de toda la unidad gratuitamente, siempre y cuando:

- El producto no se haya utilizado mal;
- El producto se haya sometido a un desgaste lógico y normal;
- No se hayan intentado hacer reparaciones por personas no autorizadas;

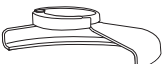

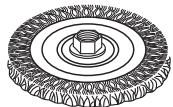
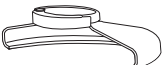

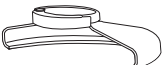

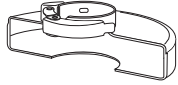

- Se presente prueba de compra;
- El producto se devuelva completo con todos los componentes originales.

Si desea presentar una reclamación, póngase en contacto con su distribuidor o compruebe su agente de reparación más cercano de DEWALT en el catálogo de DEWALT o póngase en contacto con su oficina de DEWALT en la dirección indicada en el presente manual. Puede obtener una lista de agentes de reparaciones autorizados de DEWALT y todos los detalles de nuestro servicio después de la venta en Internet en: [www.2helpU.com](http://www.2helpU.com).

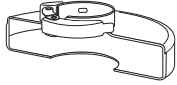
**TABLA DE ACCESORIOS DE AMOLADO**

<i>Tipo de protector</i>	<i>Accesorio</i>	<i>Descripción</i>	<i>Cómo colocar la amoladora</i>
 <p><b>PROTECTOR TIPO 27</b></p>		<p>Disco de amolado abombado</p>	 Protector Tipo 27  Brida de soporte   Muela abombada Tipo 27  Tuerca de presión roscada
		<p>Ruedas de alambre</p>	 Protector Tipo 27  Rueda de alambre
		<p>Ruedas de alambre con tuerca roscada</p>	 Protector Tipo 27  Escobilla de alambre
		<p>Copa de alambre con tuerca roscada</p>	 Protector Tipo 27  Escobilla de alambre

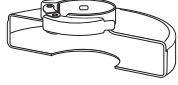
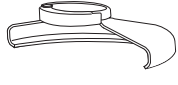
**TABLA DE ACCESORIOS DE AMOLADO**

<i>Tipo de protector</i>	<i>Accesorio</i>	<i>Descripción</i>	<i>Cómo colocar la amoladora</i>
 <b>PROTECTOR TIPO 1</b>		Disco de corte de mampostería, enlazado	 Protector Tipo 1   Brida de soporte   Muela de corte   Tuerca de presión roscada
		Disco de corte para metal, enlazado	
 <b>PROTECTOR TIPO 1</b> O  <b>PROTECTOR TIPO 27</b>		Muelas para cortar diamante	

# MEULEUSE SANS FIL

## DCG412, DCG422

### Félicitations !

Vous avez choisi un outil DEWALT. Des années d'expertise dans le développement et l'innovation de ses produits ont fait de DEWALT, le partenaire privilégié des utilisateurs professionnels d'outils électriques.

### Caractéristiques techniques

		DCG412	DCG422
Tension	$V_{DC}$	18	14,4
Type		1	1
Puissance absorbée	W	405	350
Vitesse à vide/nominale	$\text{min}^{-1}$	7000	5000
Diamètre de meule	mm	125	125
Diamètre de broche		M14	M14
Longueur de broche	mm	16	16
Poids (sans batterie)	kg	2,2*	2,2*

\* le poids inclus la poignée latérale et le carter

$L_{PA}$ (pression acoustique)	dB(A)	87	84
$K_{PA}$ (incertitude de pression acoustique)	dB(A)	5	3
$L_{WA}$ (puissance acoustique)	dB(A)	98	95
$K_{WA}$ (incertitude de puissance acoustique)	dB(A)	5	3

Valeurs du taux de vibrations (somme vectorielle de triaxialité) déterminées conformément à la norme EN 60745 :

Valeur d'émission de vibration $a_{h1}$ , meulage de finition			
$a_{h1,AG} =$	$\text{m/s}^2$	6,0	4,7
Incertitude K =	$\text{m/s}^2$	1,5	1,5

Batterie		DCB140	DCB141	DCB142	DCB143	DCB180	DCB181	DCB182	DCB183
Type de batterie		Li-Ion	Li-Ion	Li-Ion	Li-Ion	Li-Ion	Li-Ion	Li-Ion	Li-Ion
Tension	$V_{DC}$	14,4	14,4	14,4	14,4	18	18	18	18
Capacité	$A_h$	3,0	1,5	4,0	2,0	3,0	1,5	4,0	2,0
Poids	kg	0,53	0,30	0,54	0,30	0,64	0,35	0,61	0,40

Chargeur		DCB105			
Tension secteur	$V_{AC}$	230 V			
Type de batterie		Li-Ion			
Durée de charge approx,	min	30	45	55	70
		(batteries 1,5 Ah)	(batteries 2,0 Ah)	(batteries 3,0 Ah)	(batteries 4,0 Ah)
Poids	kg	0,49			

**REMARQUE :** les applications comme la découpe ou le brossage métallique peuvent avoir des émissions de vibrations différentes.

Le taux d'émission de vibrations indiqué dans ce feuillet informatif a été mesuré conformément à une méthode d'essai normalisé établie par EN 60745, et peut être utilisé pour comparer un outil à un autre. Il peut également être utilisé pour effectuer une évaluation préliminaire de l'exposition.



**AVERTISSEMENT :** le taux d'émission de vibrations déclaré correspond aux applications principales de l'outil. Néanmoins, si l'outil est utilisé pour différentes applications ou est mal entretenu, ce taux d'émission de vibrations pourra varier. Ces éléments peuvent augmenter considérablement le niveau d'exposition sur la durée totale de travail.

Toute estimation du degré d'exposition à des vibrations doit également prendre en compte les heures où l'outil est mis hors tension ou lorsqu'il tourne sans effectuer aucune tâche. Ces éléments peuvent réduire sensiblement le degré d'exposition sur la durée totale de travail.

Identifier des mesures de sécurité supplémentaires pour protéger l'opérateur contre les effets nocifs des vibrations telles **QUE :** maintenance de l'outil et des accessoires, maintenir la température des mains élevée, organisation du travail.

## FRANÇAIS

Fusibles

Europe Outils 230 V 10 ampères, secteur

### Définitions : consignes de sécurité

Les définitions ci-après décrivent le degré de risques associé à chaque balise. Lire soigneusement la notice d'instructions et respecter ces symboles.



**DANGER** : indique une situation de danger imminent qui, si rien n'est fait pour l'éviter, aura comme conséquences la **mort ou des dommages corporels graves**.



**AVERTISSEMENT** : indique une situation de danger potentiel qui, si rien n'est fait pour l'éviter, pourra avoir comme conséquences la **mort ou des dommages corporels graves**.



**ATTENTION** : indique une situation de danger potentiel qui, si rien n'est fait pour l'éviter, pourrait avoir comme conséquences des **dommages corporels mineurs ou moindres**.

**AVIS** : indique une pratique ne posant aucun risque de dommages corporels, mais qui par contre, si rien n'est fait pour l'éviter, pourrait poser des **risques de dommages matériels**.



Indique des risques de décharges électriques.



Indique des risques d'incendie.

### Certificat de conformité CE

DIRECTIVES MACHINES



DCG412, DCG422

DEWALT certifie que les produits décrits dans le paragraphe **Caractéristiques techniques** sont conformes aux normes : 2006/42/CE, EN 60745-1, EN 60745-2-3.

Ces produits sont également conformes aux normes 2004/108/CE et 2011/65/UE. Pour plus d'informations, veuillez contacter DEWALT à l'adresse suivante ou vous reporter au dos de cette notice d'instructions.

Le soussigné est responsable de la compilation du fichier technique et fait cette déclaration au nom de DEWALT.

Horst Grossmann  
Vice Président de l'Ingénierie et du développement produit  
DEWALT, Richard-Klinger-Straße 11,  
D-65510, Idstein, Allemagne  
01.01.2013



**AVERTISSEMENT** : pour réduire tout risque de dommages corporels, lire la notice d'instructions

### Consignes de sécurité générales propres aux outils électriques



**AVERTISSEMENT ! lire toutes les directives et consignes de sécurité.**

Tout manquement aux directives et consignes ci-incluses comporte des risques de décharges électriques, d'incendie et/ou de dommages corporels graves.

#### CONSERVER TOUTES CES DIRECTIVES ET CONSIGNES À TITRE DE RÉFÉRENCE

Le terme « outil électrique » mentionné dans les avertissements ci-après se rapporte aux outils alimentés sur secteur (avec fil) ou par piles (sans fil).

#### 1) SÉCURITÉ – AIRE DE TRAVAIL

- Maintenir l'aire de travail propre et bien éclairée.** Les lieux sombres ou encombrés sont propices aux accidents.
- Ne pas utiliser un outil électrique dans un milieu déflagrant, comme en présence de liquides, gaz ou poussières inflammables.** Les outils électriques peuvent produire des étincelles qui pourraient enflammer toute émanation ou poussière ambiante.
- Maintenir à l'écart les enfants, ou toute autre personne, lors de l'utilisation d'un outil électrique.** Toute distraction pourrait faire perdre la maîtrise de l'appareil.

#### 2) SÉCURITÉ – ÉLECTRICITÉ

- La fiche électrique de l'outil doit correspondre à la prise murale. Ne modifier la fiche en aucune façon. Ne pas utiliser de fiche d'adaptation avec un outil électrique mis à la terre (masse).** L'utilisation de fiches d'origine et de prises appropriées réduira tout risque de décharges électriques.



- b) **Éviter tout contact corporel avec des éléments mis à la terre comme : tuyaux, radiateurs, cuisinières ou réfrigérateurs.** Les risques de décharges électriques augmentent lorsque le corps est mis à la terre.
- c) **Ne pas exposer les outils électriques à la pluie ou à l'humidité.** Tout contact d'un outil électrique avec un liquide augmente les risques de décharges électriques.
- d) **Ne pas utiliser le cordon de façon abusive. Ne jamais utiliser le cordon pour transporter, tirer ou débrancher un outil électrique. Protéger le cordon de toute source de chaleur, de l'huile, et de tout bord tranchant ou pièce mobile.** Les cordons endommagés ou emmêlés augmentent les risques de décharges électriques.
- e) **En cas d'utilisation d'un outil électrique à l'extérieur, utiliser systématiquement une rallonge conçue à cet effet.** Cela diminuera tout risque de décharges électriques.
- f) **Si on ne peut éviter d'utiliser un outil électrique en milieu humide, utiliser un circuit protégé par un dispositif de courant résiduel (RCD).** Cela réduira tout risque de décharges électriques.
- 3) SÉCURITÉ INDIVIDUELLE**
- a) **Rester systématiquement vigilant et faire preuve de jugement lorsqu'on utilise un outil électrique. Ne pas utiliser d'outil électrique en cas de fatigue ou sous l'influence de drogues, d'alcool ou de médicaments.** Tout moment d'inattention pendant l'utilisation d'un outil électrique comporte des risques de dommages corporels graves.
- b) **Porter un équipement de protection individuel. Porter systématiquement un dispositif de protection oculaire.** Le fait de porter un masque anti-poussières, des chaussures antidérapantes, un casque de sécurité ou un dispositif de protection auditive, lorsque la situation le requiert, réduira les risques de dommages corporels.
- c) **Prévenir tout démarrage accidentel. S'assurer que l'interrupteur est en position d'arrêt avant de brancher l'outil sur le secteur et/ou à la batterie, ou de le ramasser ou le transporter.** Transporter un outil le doigt sur l'interrupteur ou brancher un outil électrique alors que l'interrupteur est en position de marche invite les accidents.
- d) **Retirer toute clé de réglage avant de démarrer l'outil.** Une clé laissée sur une pièce rotative d'un outil électrique comporte des risques de dommages corporels.
- e) **Adopter une position stable. Maintenir les pieds bien ancrés au sol et conserver son équilibre en permanence.** Cela permettra de mieux maîtriser l'outil électrique en cas de situations imprévues.
- f) **Porter des vêtements appropriés. Ne porter aucun vêtement ample ou bijou. Maintenir cheveux, vêtements et gants à l'écart des pièces mobiles, car ils pourraient s'y faire prendre.**
- g) **Lorsqu'un dispositif de connexion à un système de dépoussiérage ou d'élimination est fourni, s'assurer qu'il est branché et utilisé correctement.** L'utilisation de ces dispositifs peut réduire les risques engendrés par les poussières.
- 4) UTILISATION ET ENTRETIEN DES OUTILS ÉLECTRIQUES**
- a) **Ne pas forcer un outil électrique. Utiliser l'outil approprié au travail en cours.** L'outil approprié effectuera un meilleur travail, de façon plus sûre et à la vitesse pour laquelle il a été conçu.
- b) **Ne pas utiliser un outil électrique dont l'interrupteur est défectueux.** Tout appareil dont l'interrupteur est défectueux est dangereux et doit être réparé.
- c) **Débrancher la fiche du secteur et/ou la batterie de l'outil électrique avant d'effectuer tout réglage, de changer tout accessoire, ou avant de le ranger.** Ces mesures préventives réduiront tout risque de démarrage accidentel de l'appareil.
- d) **Après utilisation, ranger les outils électriques hors de portée des enfants et ne permettre à aucune personne non familière avec son fonctionnement (ou sa notice d'instructions) de l'utiliser.** Les outils peuvent être dangereux entre des mains inexpérimentées.
- e) **Entretenir les outils électriques. Vérifier les pièces mobiles pour s'assurer qu'elles sont bien alignées et tournent librement, qu'elles sont en bon état et ne sont affectées d'aucune condition susceptible de nuire au bon fonctionnement de l'outil. En cas de dommage, faire réparer l'outil électrique avant toute nouvelle utilisation.** De nombreux accidents sont causés par des outils mal entretenus.
- f) **Maintenir tout organe de coupe propre et bien affûté.** Les outils de coupe bien entretenus et affûtés sont moins susceptibles de se coincer et sont plus faciles à contrôler.

- g) **Utiliser un outil électrique, ses accessoires, mèches, etc., conformément aux présentes directives et suivant la manière prévue pour ce type particulier d'outil électrique, en tenant compte des conditions de travail et de la tâche à effectuer.** L'utilisation d'un outil électrique à des fins autres que celles prévues est potentiellement dangereuse.

#### 5) UTILISATION ET ENTRETIEN DE LA BATTERIE

- a) **Recharger la batterie uniquement avec le chargeur spécifié par le fabricant.** Un chargeur propre à un certain type de batterie peut créer des risques d'incendie lorsqu'utilisé avec d'autres batteries.
- b) **Utiliser les outils électriques uniquement avec leur batterie spécifique.** L'utilisation d'autres batteries comporte des risques de dommages corporels ou d'incendie.
- c) **Après utilisation, ranger la batterie à l'écart d'objets métalliques, tels que trombones, pièces de monnaie, clés, clous, vis ou autres petits objets métalliques susceptibles de conduire l'électricité entre les bornes, car cela pose des risques de brûlures ou d'incendie.**
- d) **Si utilisée de façon abusive, la batterie pourra perdre du liquide. Éviter alors tout contact. En cas de contact accidentel, rincer abondamment à l'eau claire. En cas de contact oculaire, rincer puis consulter immédiatement un médecin.** Le liquide de la batterie peut engendrer irritation ou brûlures.

#### 6) RÉPARATION

- a) **Faire entretenir les outils électriques par un réparateur qualifié en n'utilisant que des pièces de rechange identiques.** Cela permettra de préserver l'intégrité de l'outil électrique et la sécurité de l'utilisateur.

### RÈGLES PARTICULIÈRES DE SÉCURITÉ ADDITIONNELLES

#### Consignes générales de sécurité

- a) **Cet outil électrique a été conçu pour le meulage, brossage métallique ou le tronçonnage. Lire toute directive de sécurité, consigne, illustration et spécification fournie avec l'outil électrique.** Tout manquement aux directives suivantes pose des risques de décharges électriques, d'incendie et/ou de blessures graves.
- b) **Les opérations telles que le ponçage et le polissage ne sont pas recommandées avec cet outil électrique.** Toute opération pour laquelle l'outil n'a pas été conçu comporte des risques de dommages matériels et corporels.
- c) **Ne pas utiliser des accessoires qui n'ont pas été spécifiquement conçus et recommandés par le fabricant de l'outil.** Le fait que l'accessoire peut être rattaché à l'outil électrique ne veut pas automatiquement dire que son utilisation ne posera aucun risque.
- d) **La vitesse nominale des accessoires doit être équivalente ou supérieure à celle recommandée sur l'étiquette d'avertissement de l'outil.** Les accessoires utilisés à une vitesse plus rapide que leur vitesse nominale peuvent éclater ou se détacher de l'outil.
- e) **Le diamètre externe et l'épaisseur de l'accessoire utilisé doivent se conformer aux spécifications de la plaque signalétique de l'outil électrique.** Les accessoires aux spécifications incorrectes ne peuvent être ni maintenus ni contrôlés de façon adéquate.
- f) **L'alésage des meules, brides, tampons de soutien, ou de tout autre accessoire, doit correspondre parfaitement à la taille de la broche de l'outil électrique.** Les accessoires dont l'alésage ne correspond pas au dispositif d'installation de l'outil électrique ne tourneront pas correctement, vibreront de façon excessive et pourront causer la perte de contrôle de l'outil.
- g) **Ne pas utiliser d'accessoires endommagés.** Avant toute utilisation, vérifier tous les accessoires, par exemple que les meules abrasives ne sont ni ébréchées ni fendues, les tampons de soutien ne sont ni fendus ni usés excessivement, les brosses métalliques ne comportent aucun élément brisé ou lâche. En cas de chute, vérifier que l'outil n'a pas été endommagé et remplacer tout accessoire abîmé. Après avoir inspecté et installé un accessoire, se situer, soi-même et tout individu présent, hors du plan de rotation de l'accessoire et laisser tourner l'outil une minute à sa vitesse à vide maximale. En général, tout accessoire endommagé se brisera lors du temps d'essai.
- h) **Porter un équipement de protection individuel. Selon l'application, utiliser une protection faciale et des lunettes ou un masque de protection. Si approprié, porter un masque anti-poussières, une protection auditive, des gants et un tablier d'atelier capables de vous protéger contre toute**

**projection abrasive ou tout fragment.** La protection oculaire doit être capable d'arrêter toute projection de débris engendrés par des opérations diverses. Le masque anti-poussières doit être capable de filtrer les particules engendrées par l'opération en cours. Toute exposition prolongée à un haut niveau de décibels peut occasionner une perte de l'acuité auditive.

- j) **Maintenir à distance toute personne étrangère au travail en cours. Toute personne à l'intérieure de l'aire de travail doit porter un équipement de protection individuel.** Des débris provenant de la pièce à travailler ou d'un accessoire brisé pourraient être éjectés et causer des dommages corporels au-delà de l'aire de travail immédiate.
- j) **Tenir l'outil par les surfaces isolées prévues à cet effet pendant toute utilisation ou l'organe de coupe pourrait entrer en contact avec des fils électriques cachés ou son propre cordon.** Tout contact de l'organe de coupe avec un fil sous tension peut mettre les parties métalliques exposées de l'outil sous tension et électrocuter l'utilisateur.
- k) **Maintenir le cordon électrique éloigné de la partie rotative de l'outil.** En cas de perte de contrôle, le cordon pourrait être sectionné ou abîmé, et les bras ou mains pourraient entrer en contact avec l'organe rotatif.
- l) **Attendre systématiquement l'arrêt complet de l'outil avant de le déposer.** L'organe rotatif pourrait s'accrocher à la surface utilisée et rendre l'outil dangereusement imprévisible.
- m) **Ne pas laisser l'outil électrique en marche alors qu'il est accroché à votre côté.** Tout contact accidentel de l'organe rotatif pourrait faire que ce dernier s'accroche aux vêtements et qu'un accessoire entre en contact avec le corps.
- n) **Nettoyer régulièrement les orifices d'aération de l'outil.** Le ventilateur du moteur attirera de la poussière à l'intérieur du boîtier et une accumulation excessive de poussières métalliques pourrait poser des risques d'électrocution/incendie.
- o) **Ne pas utiliser cet outil électrique à proximité de matériaux inflammables,** car des étincelles pourraient les enflammer.
- p) **Ne pas utiliser d'accessoires nécessitant l'utilisation d'un réfrigérant fluide.** L'utilisation d'eau ou de tout autre réfrigérant fluide pourrait poser des risques d'électrocution ou de décharges électriques.

- q) **Ne pas utiliser les meules de type 11 (à moyeu déporté) sur cet outil.** L'utilisation d'accessoires inappropriés peut causer des blessures.
- r) **Toujours utiliser la poignée latérale. Serrez fermement la poignée.** La poignée latérale doit toujours être utilisée pour conserver le contrôle de l'outil en permanence.

## CONSIGNES GÉNÉRALES DE SÉCURITÉ COMPLÉMENTAIRES

### Causes et prévention anti-rebonds

Les rebonds sont la conséquence du grippage ou coinçage d'une meule, d'un tampon de soutien, d'une brosse en rotation ou de tout autre accessoire. Tout grippage ou coinçage causera rapidement le blocage de l'accessoire en rotation, ce qui lancera l'outil non contrôlé dans la direction opposée à l'accessoire en rotation au point du grippage.

Par exemple, si une meule abrasive reste accrochée ou pincée dans une pièce à travailler, le bord de la meule engagée au point de grippage peut s'enfoncer dans la surface du matériau et faire tressauter ou rebondir la meule. La meule peut alors rebondir vers ou à l'opposé de l'utilisateur, selon la direction du mouvement de la meule au point de grippage. Dans ces conditions, il peut aussi arriver que les meules abrasives se brisent.

Les rebonds proviennent d'une utilisation impropre de l'outil ou de conditions ou procédures d'exécution incorrectes, et peuvent être évités en prenant les précautions adéquates énoncées ci-dessous :

- a) **Maintenir la scie fermement en positionnant le corps et les bras de façon à pouvoir résister à toute force de rebonds. Utiliser systématiquement la poignée latérale, si fournie avec l'outil, pour un contrôle maximal de l'outil en cas de rebonds ou retour de couple au démarrage.** L'utilisateur peut contrôler le retour de couple ou les forces de rebonds si des précautions adéquates sont prises.
- b) **Ne jamais approcher les mains de l'organe rotatif.** L'accessoire pourrait rebondir sur les mains.
- c) **Ne pas positionner le corps dans l'espace que pourrait occuper l'outil en cas de rebonds.** Les rebonds projeteront l'outil dans la direction opposée au mouvement de la meule au point de grippage.

- d) **Prendre des précautions supplémentaires pour travailler des coins, des bords acérés, etc. Éviter que l'accessoire sursaute ou reste accroché.** Les coins, bords acérés ou les sursauts ont tendance à retenir l'accessoire en rotation et causer la perte de contrôle de l'outil, ou des rebonds.
- e) **Ne pas rattacher une lame à chaîne coupante, à sculpter ou une lame dentée.** Ces lames posent des risques de rebonds fréquents et de perte de contrôle de l'outil.

### Consignes spécifiques de sécurité propres au meulage et au tronçonnage abrasif

- a) **Utiliser uniquement des types de meules recommandés pour votre outil électrique ainsi que le carter spécifiquement conçu pour la meule choisie.** Les meules non conçues pour un outil électrique ne peuvent être adéquatement protégées et sont dangereuses.
- b) **Le carter doit être soigneusement arrimé à l'outil électrique et installé pour optimiser la sécurité, de façon à ce que l'utilisateur soit le moins possible exposé à la meule.** Le carter aide à protéger l'utilisateur contre toute projection de fragments et contre tout contact avec la meule et des étincelles qui pourraient enflammer les vêtements.
- c) **Les meules ne doivent être utilisées que pour les applications recommandées. Par exemple : ne pas meuler avec la partie latérale d'une meule à tronçonner.** Les meules à tronçonner ont été conçues pour le meulage périphérique, toute force latérale appliquée sur ces meules pourrait les faire éclater.
- d) **Utiliser systématiquement des brides de meules en parfait état, de taille et forme adaptées à la meule choisie.** Les brides de meules servent de support aux meules, réduisant ainsi les possibilités que la meule se brise. Les brides de meules à tronçonner peuvent différer des brides de disques à meuler.
- e) **Ne pas utiliser de meules émoussées lors de leur utilisation sur des outils électriques plus gros.** Les meules conçues pour des outils électriques plus gros ne sont pas adéquates pour les vitesses plus rapides des outils plus petits, et risqueraient d'éclater.

### Consignes spécifiques de sécurité additionnelles propres au tronçonnage abrasif

- a) **Ne pas gripper la meule à tronçonner ou lui appliquer une pression excessive. Ne pas tenter d'effectuer des profondeurs de coupe excessives.** Pousser excessivement la meule augmente la charge imposée à l'outil, et les possibilités de torsion ou grippage de la meule dans la coupe, et par conséquent les rebonds et bris.
- b) **Ne pas aligner le corps avec la meule en rotation ou se placer derrière elle.** Lorsque la meule, au point d'exécution, s'éloigne du corps, tout rebond possible pourrait propulser la meule en rotation et l'outil électrique directement sur l'utilisateur.
- c) **En cas de grippage de meule, ou si une coupe est interrompue pour quelque raison que ce soit, arrêter l'outil électrique et le maintenir immobile jusqu'à arrêt complet de la meule. Ne jamais tenter de retirer une meule à tronçonner de la coupe alors qu'elle est en rotation, pour prévenir tout rebond.** Vérifier la pièce à travailler et prendre les mesures adéquates pour éliminer toute cause de grippage.
- d) **Ne pas reprendre l'opération de coupe dans la pièce. Laisser la meule tourner à plein régime puis ré-entrer dans la coupe prudemment.** La meule pourrait se gripper, sortir de la coupe ou effectuer un rebond si l'outil électrique était remis en marche dans la pièce à travailler.
- e) **Soutenir les panneaux, ou toute pièce surdimensionnée, pour minimiser tout risque de grippage ou rebond de la meule.** Les pièces larges ont tendance à s'affaisser sous leur propre poids. Un support doit être installé sous la pièce à travailler, près de la ligne de coupe, et près des bords, de chaque côté de la meule.
- f) **Prenez des précautions supplémentaires lors de « coupes de poche » dans des murs existants ou dans toute zone à visibilité limitée.** La meule pourrait couper des canalisations de gaz ou d'eau, des fils électriques ou des objets pouvant causer en retour des rebonds.

## Consignes spécifiques de sécurité propres au brossage métallique

- a) *Prendre des précautions, car des fibres métalliques sont éjectées par la brosse pendant le cours normal des opérations. Ne pas surcharger les fils en appliquant une pression excessive sur la brosse. Les fibres métalliques peuvent facilement pénétrer les vêtements légers et/ou la peau.*
- b) *Si l'utilisation d'un carter est recommandée pour le brossage métallique, protéger la brosse métallique circulaire ou la brosse de toute interférence avec ce carter. Le diamètre des brosses métalliques circulaires ou des brosses, peut se dilater. C'est dû au travail et aux forces centrifuges.*

## Informations de sécurité supplémentaires

- *Le filetage de montage des accessoires doit correspondre à celui du mandrin de la meuleuse. Pour les accessoires montés avec des brides, l'alésage de l'accessoire doit correspondre au diamètre de positionnement de la bride. Les accessoires qui ne correspondent pas au dispositif d'installation de l'outil électrique ne tourneront pas correctement, vibreront de façon excessive et pourront causer la perte de contrôle de l'outil.*
- *La surface de meulage des meules à moyeu déporté doit être montée au-dessous du plan de la lèvre du carter de protection. Une meule mal montée qui dépasse du plan de la lèvre du carter de protection ne peut pas être correctement protégée.*

## Risques résiduels

En dépit de l'application des normes de sécurité en vigueur et de l'installation de dispositifs de sécurité, certains risques résiduels sont inévitables. Il s'agit de :

- Diminution de l'acuité auditive ;
- Risques de dommages corporels dus à des projections de particules ;
- Risques de brûlures provoquées par des accessoires ayant surchauffé pendant leur fonctionnement ;
- Risques de dommages corporels dus à un usage prolongé ;
- Risques posés par les poussières de substances dangereuses.

## Étiquettes sur l'appareil

On trouve les diagrammes suivants sur l'outil :



Lire la notice d'instructions avant toute utilisation.



Porter un dispositif de protection auditive.



Porter un dispositif de protection oculaire.

## EMPLACEMENT DE LA DATE CODÉE DE FABRICATION (FIG. 1)

La date codée de fabrication (s), qui comprend aussi l'année de fabrication, est imprimée sur le boîtier.

Exemple :

2013 XX XX

Année de fabrication

## Consignes de sécurité importantes propres à tous les chargeurs de batteries

**CONSERVEZ CES INSTRUCTIONS** : ce manuel contient des instructions importantes concernant la sécurité et l'utilisation du chargeur de batterie DCB105.

- Avant d'utiliser le chargeur, lire toutes les instructions et les marquages d'avertissement sur le chargeur, le bloc batterie et le produit utilisant le bloc batterie.



**AVERTISSEMENT** : risque de choc. Ne pas laisser les liquides pénétrer dans le chargeur. Risque de choc électrique.



**ATTENTION** : risque de brûlure. Pour réduire le risque de blessures, ne charger que des blocs batteries rechargeables DEWALT. Tout autre type de batterie peut surchauffer et exploser, entraînant des blessures et des dégâts matériels. Ne pas recharger les batteries non rechargeables.



**ATTENTION** : les enfants doivent être surveillés pour s'assurer qu'ils ne jouent pas avec l'appareil.

**AVIS** : dans certaines conditions, avec le chargeur branché dans la prise, le chargeur peut être court-circuité par un matériel étranger. Les matériaux étrangers de nature conductrice comme, sans limitation, la limaille, les copeaux métalliques, la laine d'acier, les

feuilles d'aluminium ou les accumulations de particules métalliques doivent être tenus à distance des cavités du chargeur. Toujours débrancher le chargeur de la prise lorsqu'il n'y a pas de bloc batterie dans la cavité. Débrancher le chargeur avant de le nettoyer.

- **NE PAS tenter de charger le bloc batterie avec un chargeur différent de ceux indiqués dans ce manuel.** Le chargeur et le bloc batterie sont spécifiquement conçus pour fonctionner ensemble.
- **Ces chargeurs ne sont pas prévus pour d'autres utilisations que la charge des batteries rechargeables DEWALT.** Toute autre utilisation peut causer un risque d'incendie, de choc électrique ou d'électrocution.
- **Ne pas exposer le chargeur à la pluie ou à la neige.**
- **Pour débrancher le chargeur, tirer sur la fiche et non sur le cordon.** Cela réduira le risque de dégât à la fiche et au cordon.
- **S'assurer que le cordon est placé de sorte qu'on ne puisse pas marcher dessus, trébucher ou l'endommager d'une autre manière.**
- **Ne pas utiliser de rallonge sauf si cela est absolument nécessaire.** Toute utilisation impropre d'une rallonge peut causer un risque d'incendie, de choc électrique ou d'électrocution.
- **Lors de l'utilisation d'un chargeur à l'extérieur, toujours prévoir un lieu sec et utiliser une rallonge appropriée pour l'utilisation à l'extérieur.** Cela diminuera tout risque de décharges électriques.
- **Ne pas obstruer les fentes de ventilation sur le chargeur. Les fentes de ventilation sont situées au-dessus et sur les côtés du chargeur.** Placer le chargeur dans une position éloignée de toute source de chaleur.
- **Ne pas utiliser un chargeur ayant un cordon ou une fiche endommagés** — les faire remplacer immédiatement.
- **Ne pas utiliser le chargeur s'il a reçu un choc violent, s'il est tombé ou s'il a été autrement endommagé de quelque manière que ce soit.** Apporter le chargeur à un centre de réparation agréé.
- **Ne pas démonter le chargeur ; l'apporter à un centre de réparation agréé lorsqu'un entretien ou une réparation est nécessaire** Un chargeur mal réassemblé peut entraîner un risque de choc électrique, d'électrocution ou d'incendie.
- **Si le cordon d'alimentation est endommagé, il doit être remplacé immédiatement par le fabricant, un agent de réparation ou une personne qualifiée similaire pour éviter tout risque.**
- **Débrancher le chargeur de la prise secteur avant de procéder à son nettoyage. Cette précaution réduira le risque de choc électrique.** Le retrait du bloc batterie ne réduira pas les risques.
- **NE JAMAIS tenter de relier 2 chargeurs ensemble.**
- **Le chargeur est conçu pour être alimenté en courant électrique domestique standard 230 V. Ne pas essayer de l'utiliser avec n'importe quelle autre tension** Cette directive ne concerne pas le chargeur pour véhicule.

#### CONSERVEZ CES INSTRUCTIONS

### Chargeurs

Le chargeur DCB105 est compatible avec les blocs batterie Li-Ion de 10,8 V, 14,4 V et 18 V (DCB121, DCB123, DCB140, DCB141, DCB142, DCB143, DCB180, DCB181, DCB182 et DCB183).

Ce chargeur ne nécessite aucun réglage et il est conçu pour une utilisation la plus simple possible.





### Procédure de charge (fig. 2)

1. Branchez le chargeur dans une prise 230 V appropriée avant d'insérer le bloc batterie.
2. Insérez le bloc batterie (j) dans le chargeur en prenant soin que le bloc soit complètement inséré dans le chargeur. Le témoin rouge (charge) clignote en continu pour indiquer que le processus de charge a commencé.
3. Lorsque le voyant rouge RESTE ALLUMÉ en continu, il indique que la charge est terminée. La batterie est alors complètement chargée et peut être immédiatement utilisée ou laissée dans son chargeur.

**REMARQUE :** pour garantir les meilleures performances et une durée de vie plus longue des batteries Li-Ion, chargez complètement le bloc batterie avant la première utilisation.

## Processus de charge

Se reporter au tableau suivant pour déterminer l'état de charge de la batterie.

État de charge	
	charge en cours — — — —
	pleinement chargée —————
	suspension de charge — • — • — • — •
	problème du bloc ou du chargeur ••••••••••••••
	problème de ligne d'alimentation ••••••••••••••

Ce chargeur ne peut charger un bloc batterie défectueux. Le chargeur indique la batterie défectueuse en refusant de s'allumer ou en affichant le message problème bloc ou le motif clignotant du chargeur.

**REMARQUE :** cela peut également signifier un problème avec un chargeur.

Si le chargeur indique un problème, porter le chargeur et le bloc batterie pour un essai dans un centre de service agréé.

## Suspension de charge contre le chaud/froid

Lorsque le chargeur détecte qu'une batterie est trop chaude ou trop froide, il démarre automatiquement la fonction de suspension de charge, arrêtant ainsi le chargement de la batterie jusqu'à ce qu'elle reprenne sa température adéquate. Le chargeur se met alors automatiquement en mode de charge. Cette caractéristique assure aux batteries une durée maximale de vie.

Les outils XR Li-Ion sont conçus avec un système de protection électronique qui protège la batterie contre la surcharge, la surchauffe ou la décharge complète.

L'outil s'arrêtera automatiquement lorsque le système électronique de protection sera activé. Dans cette éventualité, placer la batterie Li-Ion sur le chargeur pour la recharger pleinement.

Un bloc batterie froid se chargera à environ la moitié d'un bloc batterie chaud. Le bloc batterie se chargera plus lentement durant tout le cycle de charge et n'atteindra pas la charge maximale même si la batterie chauffe.

## Consignes de sécurité importantes propres à toutes les batteries

Pour commander une batterie de rechange, s'assurer d'inclure son numéro de catalogue et sa tension.

Le bloc batterie n'est pas complètement chargé lors du déballage. Avant d'utiliser le bloc batterie et le chargeur, lisez les consignes de sécurité ci-dessous, puis suivez les procédures de charge indiquées.

### LIRE TOUTES CES CONSIGNES

- **Ne pas charger ou utiliser un bloc batterie dans un milieu déflagrant, comme en présence de liquides, gaz ou poussières inflammables.** Insérer ou retirer le bloc batterie du chargeur peut enflammer la poussière ou des émanations.
- **Ne jamais forcer le bloc batterie dans le chargeur. Ne modifier le bloc batterie d'aucune manière que ce soit pour le faire entrer sur un chargeur incompatible, car le bloc batterie peut se casser et causer de graves blessures.**
- Charger le bloc batterie uniquement dans les chargeurs DEWALT prévus.
- **NE PAS** l'éclabousser ou l'immerger dans l'eau ou d'autres liquides.
- **Ne pas ranger ou utiliser l'outil et le bloc-piles dans des endroits où la température peut atteindre ou excéder 40 °C (105 °F) (comme dans les remises extérieures ou les bâtiments métalliques l'été).**
- Pour un résultat optimal, assurez-vous que le bloc batterie est complètement chargé avant l'utilisation.



**AVERTISSEMENT :** ne jamais tenter d'ouvrir le bloc batterie pour quelque raison que ce soit. Si le boîtier du bloc batterie est fissuré ou endommagé, ne pas l'insérer dans un chargeur. Ne pas écraser, laisser tomber, ou endommager le bloc batterie. Ne pas utiliser un bloc batterie ou un chargeur ayant reçu un choc violent, étant tombé, ayant été écrasé ou endommagé de quelque façon que ce soit (par ex. percé par un clou, frappé d'un coup de marteau, piétiné). Risque de choc électrique ou d'électrocution. Les blocs batterie endommagés doivent être renvoyés à un centre de réparation pour y être recyclés.



**ATTENTION : après utilisation, ranger l'outil, à plat, sur une surface stable là où il ne pourra ni faire tomber ni faire trébucher personne.**

*Certains outils équipés d'une large batterie peuvent tenir à la verticale sur celle-ci, mais manquent alors de stabilité.*

#### CONSIGNES DE SÉCURITÉ SPÉCIFIQUES PROPRES AUX BATTERIES AU LITHIUM ION (Li-Ion)

- **Ne pas incinérer la batterie même si elle est sévèrement endommagée ou complètement usagée, car elle pourrait exploser au contact des flammes. Au cours de l'incinération des batteries au lithium-ion, des vapeurs et matières toxiques sont dégagées.**
- **En cas de contact du liquide de la batterie avec la peau, la rincer immédiatement au savon doux et à l'eau claire. En cas de contact oculaire, rincer l'œil ouvert à l'eau claire une quinzaine de minutes, ou jusqu'à ce que l'irritation cesse. Si des soins médicaux sont nécessaires, noter que l'électrolyte de la batterie est composé d'un mélange de carbonates organiques liquides et de sels de lithium.**
- **Le contenu des cellules d'une batterie ouverte pourrait causer une irritation des voies respiratoires. Dans cette éventualité, exposer l'individu à l'air libre. Si les symptômes persistent, consulter un médecin.**



**AVERTISSEMENT :** risques de brûlures. Le liquide de la batterie pourrait s'enflammer s'il est exposé à des étincelles ou à une flamme.

## Batterie

### TYPE DE BATTERIE

Le modèle DCG412 fonctionne avec un bloc batterie de 18 V. Les blocs batterie DCB180, DCB181, DCB182 ou DCB183 peuvent être utilisés.

Le modèle DCG422 fonctionne avec un bloc batterie de 14,4 V. Les blocs batterie DCB140, DCB141, DCB142 ou DCB143 peuvent être utilisés.

En raison de la forte consommation de courant ce produit, il est recommandé d'utiliser des blocs batterie à grande capacité, si disponibles. Consulter les **Caractéristiques techniques** pour plus d'informations.

## Recommandations de stockage

1. Le lieu idéal de rangement est un lieu frais et sec, à l'abri de toute lumière solaire directe et de tout excès de température. Pour des performances et une durée de vie optimales, entreposer les batteries à température ambiante après utilisation.
2. Pour un stockage prolongé, il est recommandé de conserver la batterie complètement chargée dans un lieu frais et sec, hors du chargeur pour de meilleurs résultats.

**REMARQUE :** Les blocs batterie ne doivent pas être stockés complètement déchargés. Le bloc batterie devra être rechargé avant l'utilisation.

## Étiquettes sur le chargeur et la batterie

En plus des diagrammes utilisés dans ce manuel, les étiquettes sur le chargeur et la batterie comportent les diagrammes suivants :



Lire la notice d'instructions avant toute utilisation.



Charge en cours.



Batterie chargée.



Suspension de charge.



Problème du bloc ou du chargeur.



Problème de ligne d'alimentation.



Ne pas mettre en contact avec des objets conducteurs.



Ne pas recharger une batterie endommagée.



Utiliser le chargeur exclusivement avec des batteries DEWALT. Tout autre type de batteries pourrait exploser et causer des dommages corporels et matériels.



Ne pas exposer à l'eau.



Remplacer systématiquement tout cordon endommagé.







Recharger seulement entre 4 °C and 40 °C.



Mettre la batterie au rebut conformément à la réglementation en matière d'environnement.



Ne jetez pas le bloc batterie au feu.



Charge les batteries Li-Ion.



Consulter la **Caractéristiques techniques** pour les temps de charge.



Utiliser uniquement à l'intérieur.

## Contenu de l'emballage

Ce carton comprend :

- 1 Meuleuse angulaire
- 1 Carter de 125 mm (type 27)
- 1 Poignée latérale
- 1 Dispositif de bride
- 1 Clé de serrage à deux broches
- 1 Chargeur
- 2 Batteries Li-Ion (modèles M2, L2 )
- 1 Notice d'instructions
- 1 Dessin éclaté

**REMARQUE :** Blocs batterie, chargeurs et coffrets de transport non inclus avec les modèles N.

- Vérifier que l'appareil et ses pièces ou accessoires n'ont pas été endommagés lors du transport.
- Prendre le temps de lire attentivement et comprendre cette notice d'instructions avant toute utilisation de l'appareil.

## Description (fig. 1–3)



**AVERTISSEMENT :** ne jamais modifier l'outil ni aucun de ses composants, car cela pose des risques de dommages corporels ou matériels.

- a. Interrupteur à gâchette
- b. Bouton de déblocage
- c. Bouton de blocage de l'arbre

- d. Arbre
- e. Poignée latérale
- f. Meuleuse abrasive
- g. Bride de soutien
- h. Écrou de blocage fileté
- i. Carter de protection
- j. Bloc batterie
- k. Verrou du carter de protection
- l. Patins
- m. Fentes du boîtier d'engrenage
- n. Vis de réglage
- o. Bouton de libération de la batterie
- p. Bouton de témoin de batterie

## USAGE PRÉVU

Les meuleuses d'angle DCG412 et DCG422 ont été conçues pour les applications professionnelles de découpe, de retrait de petites quantités de matériau et de brossage métallique.

**NE PAS** utiliser de meules autres que des meules à moyeu déporté ou des disques à lamelles.

**NE PAS** utiliser ces outils en milieu ambiant humide ou en présence de liquides ou de gaz inflammables.

Cette meuleuse angulaire industrielle est un outil électrique professionnel.

**NE PAS** les laisser à la portée des enfants. Une supervision est nécessaire auprès de tout utilisateur non expérimenté.

- Ce produit n'est pas prévu pour être utilisé par des personnes (y compris les enfants) dont les capacités physiques, sensorielles ou mentales sont réduites ou qui manquent d'expérience ou d'aptitudes, sauf si ces personnes sont surveillées par une autre personne responsable de leur sécurité. Ne jamais laisser les enfants seuls avec ce produit.

## Sécurité électrique

Le moteur électrique a été conçu pour fonctionner sur une tension unique. Vérifier systématiquement que la tension de la batterie correspond bien à la tension indiquée sur la plaque signalétique. Vérifier également que la tension du chargeur correspond bien à la tension du secteur.



Votre chargeur DEWALT à double isolation est conforme à la norme EN 60335 ; un branchement à la terre n'est donc pas nécessaire.

## FRANÇAIS

Si le cordon fourni est endommagé, le remplacer par un cordon spécialement conçu à cet effet, et disponible auprès du service après-vente DEWALT.

- (CH)** Toujours utiliser la fiche prescrite lors du remplacement du câble d'alimentation.
  - Type 11 pour la classe II (Isolation double) – outils
  - Type 12 pour la classe I (Conducteur de terre) – outils
- (CH)** En cas d'utilisation à l'extérieur, connecter les outils portatifs à un disjoncteur FI.

### Utilisation d'une rallonge

N'utiliser une rallonge qu'en cas de nécessité absolue. Utiliser une rallonge homologuée compatible avec la tension nominale du chargeur (consulter la **Caractéristiques techniques**). La section minimale du conducteur est de 1 mm<sup>2</sup> pour une longueur maximale de 30 m.

En cas d'utilisation d'un dévidoir, dérouler systématiquement le câble sur toute sa longueur.

### ASSEMBLAGE ET RÉGLAGES



**AVERTISSEMENT** : pour réduire tout risque de dommages corporels graves, arrêter et débrancher l'outil du secteur avant tout réglage ou avant de retirer ou d'installer toute pièce ou tout accessoire. Avant de rebrancher l'outil, presser puis relâcher la gâchette pour s'assurer que l'outil est bien à l'arrêt.



**AVERTISSEMENT** : utiliser exclusivement des batteries et chargeurs DEWALT.

### Insertion et retrait du bloc batterie de l'outil (fig. 2)

**REMARQUE** : pour un résultat optimal, assurez-vous que le bloc batterie est complètement chargé.

#### POUR INSTALLER LE BLOC BATTERIE DANS LA POIGNÉE DE L'OUTIL

- Alignez le bloc batterie (j) avec le rail à l'intérieur de la poignée de l'outil (fig. 2).
- Faites-le coulisser dans la poignée jusqu'à ce qu'il soit correctement logé dans l'outil et vérifiez qu'il ne se libère pas.

#### POUR DÉMONTER LE BLOC BATTERIE DE L'OUTIL

- Appuyer sur le bouton de libération de la batterie (o) et tirer fermement le bloc batterie hors de la poignée de l'outil.

- Insérer le bloc batterie dans le chargeur comme décrit dans la section du chargeur de ce manuel.

#### TÉMOIN DE CHARGE DES BLOCS BATTERIE (FIG. 2)

Certains blocs batterie DEWALT incluent un témoin de charge composé par trois voyants verts qui indiquent le niveau de charge restant dans le bloc batterie.

Pour activer le témoin de charge, maintenir enfoncé le bouton du témoin de charge (p). Une combinaison de trois voyants verts s'allume pour indiquer le niveau de charge restant. Lorsque le niveau de charge de la batterie est au-dessous de la limite utilisable, le témoin de charge ne s'allume pas et la batterie doit être rechargée.

**REMARQUE** : le témoin de charge est uniquement une indication de la charge restant dans le bloc batterie. Il n'indique pas la fonctionnalité de l'outil et peut être sujet à des variations selon les composants du produit, la température et l'application de l'utilisateur final.

### Installation de la poignée latérale (fig. 1)



**AVERTISSEMENT** : avant toute utilisation, vérifier que la poignée est solidement arrimée.



**AVERTISSEMENT** : la poignée latérale doit toujours être utilisée pour conserver le contrôle de l'outil en permanence.

Vissez fermement la poignée latérale (e) dans l'un des trous situés de chaque côté du carter d'engrenage.

Pour améliorer le confort de l'utilisateur, le boîtier d'engrenage pivote de 90° pour les opérations de coupe.

### Rotation du boîtier d'engrenage (fig. 1)

- Retirez les quatre vis aux coins qui fixent le boîtier d'engrenage au carter du moteur.
- Sans séparer le boîtier d'engrenage du carter du moteur, faites pivoter la tête du boîtier d'engrenage dans la position désirée.

**REMARQUE** : si le boîtier d'engrenage et le carter du moteur sont séparés de plus de 1/8» (3,17 mm), l'outil doit être révisé et réassemblé par un centre de service DEWALT agréé. L'absence de révision de l'outil peut entraîner une panne de la brosse, du moteur et du roulement.

- Remontez les vis pour fixer le boîtier d'engrenage au carter du moteur. Serrez les vis à un couple de 20 in.-lbs. Un serrage excessif pourrait arracher le filet des vis.

### Installation et retrait du carter (fig. 3)



**AVERTISSEMENT** : pour réduire tout risque de dommages corporels graves, arrêter et débrancher l'outil du secteur avant tout réglage ou avant de retirer ou d'installer toute pièce ou tout accessoire. Avant de rebrancher l'outil, presser puis relâcher la gâchette pour s'assurer que l'outil est bien à l'arrêt.



**ATTENTION** : cette meuleuse à disque doit être utilisée avec un carter.

Pour utiliser la meuleuse DCG412 pour tronçonner le métal ou la maçonnerie, un carter de type 1 DOIT être installé. Les carters de type 1 sont vendus séparément chez votre distributeur DEWALT.

**REMARQUE** : Veuillez vous reporter au **Tableau d'accessoires de meulage et de tronçonnage** en fin de section pour obtenir la liste des accessoires pouvant être utilisés avec ces meuleuses.

- Disposez l'outil sur une table, avec l'arbre (d) sur le dessus.
- Ouvrez le verrou du carter (k) et alignez les patins (l) sur le carter avec les fentes sur le boîtier d'engrenage (m).
- Enfoncez le carter jusqu'à ce que les patins du carter s'engagent et pivotent librement dans la rainure sur le moyeu du boîtier d'engrenage.
- Avec le verrou du carter ouvert, faites pivoter le carter (i) dans la position de travail désirée.
- Refermez le verrou du carter pour fixer le carter sur le boîtier d'engrenage.



**ATTENTION** : si le carter ne peut pas être resserré correctement à l'aide de la vis (n), ne pas utiliser l'outil. Pour réduire tout risque de dommages corporels, amener l'outil et le carter dans un centre de réparation pour faire réparer ou remplacer le carter.

**AVIS** : Ne serrez pas la vis de réglage (n) avec le levier de blocage en position ouverte. Des dégâts indétectables peuvent se produire sur le carter ou le moyeu de montage.

**REMARQUE** : le meulage et le tronçonnage de bords peuvent être effectués avec des meules de type 27 conçues et spécifiées à cet effet ; les meules d'une épaisseur de 6,35 mm (1/4») sont conçues pour le meulage de surface tandis que les meules de 3,17 mm (1/8») sont conçues pour le meulage des bords.

### Montage des meules à moyeu déporté

**REMARQUE** : le carter de type 27 fourni avec la meuleuse DOIT être utilisé.

#### MONTAGE ET DÉMONTAGE DES MEULES À MOYEU DÉPORTÉ (FIG. 1, 4)

Les meules à moyeu déporté se montent directement sur l'arbre fileté M14.

- Vissez la meule sur l'arbre (d) à la main.
- Appuyez sur le bouton de blocage de l'arbre (c) et utilisez une clé pour serrer le moyeu de la meule.
- Suivez la procédure ci-dessus dans l'ordre inverse pour démonter la meule.

**AVIS** : si la meule n'est pas logée correctement avant de mettre l'outil en marche, l'outil ou la meule peuvent être endommagés.

#### MONTAGE DES MEULES SANS MOYEU (FIG. 1, 4)

**REMARQUE** : le carter de type 27 fourni avec la meuleuse DOIT être utilisé.

**REMARQUE** : Veuillez vous reporter au **Tableau d'accessoires de meulage et de tronçonnage** en fin de section pour obtenir la liste des accessoires pouvant être utilisés avec ces meuleuses.

- Disposez l'outil sur une table, avec le carter sur le dessus.
- Installez la bride de support sans filet (g) sur l'arbre (d) avec le centre relevé contre la meule.
- Placez la meule (f) contre la bride de support en centrant la meule sur le centre relevé de la bride de support.
- Tout en appuyant sur le bouton de blocage de l'arbre (c), vissez l'écrou de blocage (h) sur l'arbre. Si la meule que vous installez possède une épaisseur supérieure à 3,17 mm (1/8»), placez l'écrou de blocage fileté sur l'arbre de sorte que le centre relevé s'adapte au centre de la meule. Si la meule que vous installez possède une épaisseur inférieure ou égale 3,17 mm (1/8»), placez l'écrou de blocage fileté sur l'arbre de sorte que le centre relevé ne soit pas contre de la meule.

## FRANÇAIS

5. Tout en appuyant sur le bouton de blocage de l'arbre (c), serrez l'écrou de blocage avec une clé.
6. Pour démonter la meule, appuyez sur le bouton de blocage de l'arbre et desserrez l'écrou de blocage fileté avec une clé.

**REMARQUE :** Si la meule tourne après avoir serré l'écrou, vérifiez l'orientation de l'écrou de blocage fileté. Si une meule fine est installée avec le centre relevé de l'écrou de blocage contre la meule, elle tournera car le poids du centre relevé empêche à l'écrou de blocage de retenir la meule.

### Montage des brosses métalliques et des brosses métalliques à mèches (fig. 1)

Les brosses métalliques soucoupes ou les brosses métalliques à mèches se montent directement sur l'arbre fileté dans utiliser de brides. Utilisez uniquement des brosses métalliques ou brosses métalliques à mèches dotées d'un moyeu fileté M14. Ces accessoires sont disponibles en option chez votre revendeur ou centre de service autorisé.

**REMARQUE :** Le carte type 27 est nécessaire lors de l'utilisation des brosses métalliques ou des brosses métalliques à mèches.



**ATTENTION :** pour réduire le risque de blessures, portez des gants de travail lors de la manipulation des brosses métalliques et brosses métalliques à mèches. Elles peuvent devenir tranchantes.



**ATTENTION :** pour réduire le risque de dégât pour l'outil, les brosses métalliques ou brosses métalliques à mèches ne doivent pas toucher le carter lorsqu'elles sont montées ou durant l'utilisation. Des dégâts indétectables peuvent se produire sur l'accessoire, entraînant une cassure des fils de la brosse ou soucoupe de l'accessoire.

### MONTAGE DES BROSSES MÉTALLIQUES ET BROSSES MÉTALLIQUES À MÈCHES

1. Disposez l'outil sur une table, avec le carter sur le dessus.
2. Vissez la meule sur l'arbre à la main.
3. Enfoncez le bouton de blocage de l'arbre (c) et utilisez une clé sur le moyeu de la brosse métallique ou brosse métallique à mèches pour la serrer.

4. Pour démonter la meule, suivez la procédure ci-dessus dans l'ordre inverse.

**AVIS :** pour réduire le risque de dégâts à l'outil, logez correctement le moyeu de la meule avant de mettre l'outil en marche.

### Montage des meules à tronçonner (type 1)

Les meules à tronçonner incluent les meules diamantées et les disques abrasifs. Des meules à tronçonner abrasives sont disponibles pour le métal et le béton. Les lames diamantées peuvent aussi être utilisées pour couper le béton. Ces accessoires sont disponibles en option chez votre revendeur ou centre de service autorisé.



**AVERTISSEMENT :** un carter de protection fermé bilatéral pour meule à tronçonner est requis lors de l'utilisation des meules à tronçonner. Ces accessoires sont disponibles en option chez votre revendeur ou centre de service autorisé. L'absence d'utilisation d'une bride et d'un carter corrects peut entraîner des blessures à cause de la rupture de la meule et du contact avec la meule. Veuillez vous reporter au **Tableau d'accessoires de meulage et de tronçonnage** en fin de section pour obtenir la liste des accessoires pouvant être utilisés avec ces meuleuses.



**AVERTISSEMENT :** pour réduire tout risque de dommages corporels graves, arrêter et débrancher l'outil du secteur avant tout réglage ou avant de retirer ou d'installer toute pièce ou tout accessoire. Avant de rebrancher l'outil, presser puis relâcher la gâchette pour s'assurer que l'outil est bien à l'arrêt.

### MONTAGE DU CARTER FERMÉ (TYPE 1) (FIG. 5)

1. Ouvrez le verrou du carter (k) et alignez les patins (l) sur le carter avec les fentes sur le boîtier d'engrenage (m). Cela permettra d'aligner les patins avec les fentes sur le capot du boîtier d'engrenage. Positionnez le carter face vers l'arrière.
2. Enfoncez le carter jusqu'à ce que le patin du carter s'engage et pivote librement dans la rainure sur le moyeu du boîtier d'engrenage.

3. Faites pivoter le carter (i) dans la position de travail désirée. Le corps du carter doit être positionné entre l'arbre et l'opérateur pour offrir une protection maximale de l'opérateur.
4. Refermez le verrou du carter pour fixer le carter sur le capot du boîtier d'engrenage. Vous ne devez pas pouvoir tourner le carter à la main lorsque le verrou est en position fermée. N'utilisez pas la meuleuse avec un carter desserré ou un levier de blocage en position ouverte.
5. Pour retirer le carter, ouvrez le verrou du carter, faites pivoter le carter de sorte que les flèches soient alignées et tirez sur le carter.

**REMARQUE :** Le carter est ajusté au préalable en usine par rapport au diamètre du moyeu du boîtier d'engrenage. Si, au bout d'un certain temps, le carter se desserre, serrez la vis de réglage (n) avec le levier de blocage en position fermée et le carter installé sur l'outil.

**AVIS :** Pour réduire le risque de dégâts à l'outil, ne serrez pas la vis de réglage (n) avec le levier de blocage en position ouverte. Des dégâts indétectables peuvent se produire sur le carter ou le moyeu de montage.

#### MONTAGE DES MEULES À TRONÇONNER (FIG. 1, 4)



**ATTENTION :** le diamètre de la bride de support et de l'écrou de blocage (inclus avec l'outil) doivent correspondre pour les meules à tronçonner.

1. Placez la bride de support non fileté sur l'arbre avec le centre relevé vers le haut. Le centre relevé sur la bride de support se trouvera contre la meule lorsque celle-ci sera installée.
2. Placez la meule sur la bride de support en centrant la meule sur le centre relevé.
3. Installez l'écrou de blocage fileté avec le centre relevé du côté opposé à la meule.
4. Appuyez sur le bouton de blocage de l'arbre (c) et serrez l'écrou de blocage avec une clé.
5. Pour démonter la meule, appuyez sur le bouton de blocage de l'arbre et desserrez l'écrou de blocage fileté avec une clé.

#### Avant tout utilisation

- Installez le carter et le disque ou la meule appropriés. N'utilisez aucun disque ou meule excessivement émoussé.

- Assurez-vous que les brides, externe et interne, sont correctement installées. Suivez les instructions fournies dans le **Tableau des accessoires de meulage et découpe**.
- Assurez-vous que le disque ou la meule tourne dans le sens des flèches marquées sur l'accessoire et l'outil.
- Ne pas utiliser d'accessoires endommagés. Avant toute utilisation, vérifiez tous les accessoires, par exemple que les meules abrasives ne sont ni ébréchées ni fendues, les tampons de soutien ne sont ni fendus ni usés excessivement, les brosses métalliques ne comportent aucun élément brisé ou lâche. En cas de chute, vérifiez que l'outil n'a pas été endommagé et remplacer tout accessoire abîmé. Après avoir inspecté et installé un accessoire, se situer, soi-même et tout individu présent, hors du plan de rotation de l'accessoire et laisser tourner l'outil une minute à sa vitesse à vide maximale. En général, tout accessoire endommagé se brisera lors du temps d'essai.

## FONCTIONNEMENT

### Consignes d'utilisation



**AVERTISSEMENT :** respecter systématiquement les consignes de sécurité et les normes en vigueur.



**AVERTISSEMENT :** pour réduire tout risque de dommages corporels graves, arrêter et débrancher l'outil du secteur avant tout réglage ou avant de retirer ou d'installer toute pièce ou tout accessoire. Avant de rebrancher l'outil, presser puis relâcher la gâchette pour s'assurer que l'outil est bien à l'arrêt.



**AVERTISSEMENT :**

- S'assurer que le matériau à meuler ou à tronçonner est fermement arrimé.
- Fixer et soutenir l'ouvrage. Utilisez les pinces ou un étau pour fixer et soutenir l'ouvrage sur une plateforme stable. Il est important pour serrer et soutenir l'ouvrage de manière sûre afin d'éviter le mouvement de l'ouvrage et la perte de contrôle. Le mouvement de l'ouvrage ou la perte de contrôle peuvent représenter un risque et causer des blessures personnelles.

- **Soutenir les panneaux, ou toute pièce surdimensionnée, pour minimiser tout risque de grippage ou rebond de la meule.** Les pièces larges ont tendance à s'affaisser sous leur propre poids. Un support doit être installé sous la pièce à travailler, près de la ligne de coupe, et près des bords, de chaque côté de la meule.
- Appliquer seulement une pression légère sur l'outil. Ne pas exercer de pression latérale sur le disque.
- Portez toujours des gants de travail appropriés lors de l'utilisation de cet outil.
- Le boîtier d'engrenage devient très chaud pendant l'utilisation.
- Installez toujours le carter de protection et le disque ou la meule adaptés. N'utilisez aucun disque ou meule excessivement émoussé.
- Assurez-vous que les brides, externe et interne, sont correctement installées.
- Assurez-vous que le disque ou la meule tourne dans le sens des flèches marquées sur l'accessoire et l'outil.
- Éviter toute surcharge. Après un effort important de l'outil électrique, faire fonctionner ce dernier à vide pendant plusieurs minutes pour refroidir l'accessoire. Ne pas toucher les disques de meulage et de tronçonnage avant qu'ils ne soient refroidis. Les disques peuvent devenir très chaud durant le travail.
- Ne jamais travailler avec la meule boisseau sans carter de protection approprié en place.
- Ne pas utiliser l'outil électrique avec un support de découpe.
- Ne jamais utiliser de tampon avec des produits abrasifs liés.
- Soyez prudent, la meule continue de tourner une fois que l'outil est arrêté.

### Position correcte des mains (fig. 1, 6)



**AVERTISSEMENT** : pour réduire tout risque de dommages corporels graves, adopter **SYSTÉMATIQUEMENT** la position des mains illustrée.



**AVERTISSEMENT** : pour réduire tout risque de dommages corporels graves, maintenir fermement et **SYSTÉMATIQUEMENT** l'outil pour anticiper toute réaction soudaine de sa part.

La position correcte des mains requiert une main sur la poignée latérale (e), et l'autre sur le boîtier de l'outil, comme illustré en figure 6.

### Interrupteur



**AVERTISSEMENT** : avant toute utilisation, vérifier que la poignée est solidement arrimée.

### BOUTON DE DÉBLOCAGE ET INTERRUPTEUR À GÂCHETTE (FIG. 7)

Votre outil de découpe est équipé d'un bouton de déblocage (b).

Pour bloquer l'interrupteur à gâchette (a), appuyer sur le bouton de déblocage comme illustré sur la Figure 7. Lorsque le bouton de déblocage est enfoncé jusqu'à l'icône de blocage, l'appareil est bloqué.

Toujours bloquer l'interrupteur à gâchette lors du transport ou du rangement de l'outil pour éliminer tout démarrage involontaire.

Pour débloquer l'interrupteur à gâchette, appuyez sur le bouton de déblocage (b). Lorsque le bouton de déblocage est enfoncé jusqu'à l'icône de déblocage, l'appareil est débloqué. Le bouton de déblocage est de couleur **rouge** pour indiquer lorsque l'interrupteur est en position **débloquée**.

Appuyer sur la gâchette (a) pour mettre le moteur en marche. Le relâchement de l'interrupteur à gâchette arrête le moteur.

**REMARQUE** : Cet outil n'est pas prévu pour bloquer la gâchette en position MARCHE et ne doit jamais être bloqué en MARCHE par d'autres moyens.



**AVERTISSEMENT** : maintenir la poignée latérale et le corps de l'outil fermement pour garder le contrôle de l'outil au démarrage et pendant son utilisation, et ce, jusqu'à arrêt complet de la meule ou de l'accessoire. Avant de poser l'outil, s'assurer que la meule s'est complètement arrêtée de tourner.



**AVERTISSEMENT** : laisser l'outil tourner à plein régime avant de le mettre en contact avec la surface à travailler. Retirer l'outil de la surface de travail avant de l'arrêter.



## Bouton de blocage de l'arbre (fig. 1)

Le bouton de blocage de l'arbre (c) est destiné à empêcher la broche de tourner lors de l'installation ou du retrait de la meule. N'utilisez le bouton de blocage de l'arbre que lorsque l'outil est à l'arrêt, débranché du secteur, et après arrêt complet du moteur.

**AVIS :** pour réduire tout risque de dommages matériels, ne pas actionner le bouton de blocage de l'arbre alors que l'outil est en marche. L'outil pourrait non seulement être endommagé mais tout accessoire installé pourrait se détacher et poser des risques de dommages corporels.

Pour actionner le verrouillage, appuyez sur le bouton de blocage de l'arbre (c) puis faites tourner la broche jusqu'à la bloquer complètement.

## Utilisation des meules à moyeu déporté

### MEULAGE DE SURFACE AVEC LES MEULES

1. Laisser l'outil tourner à plein régime avant de le mettre en contact avec la surface à travailler.
2. Appuyez un minimum sur la surface de travail et laissez l'outil fonctionner à grande vitesse. Les résultats du meulage sont meilleurs lorsque l'outil fonctionne à grande vitesse.
3. Conservez un angle de 20° à 30° entre l'outil et la surface de travail.
4. Déplacez l'outil en permanence dans un mouvement vers l'avant et l'arrière pour éviter de créer des trous dans la surface de travail.
5. Retirer l'outil de la surface de travail avant de l'arrêter. Laisser l'outil s'arrêter complètement de tourner avant de le poser.

### MEULAGE DE BORDS AVEC LES MEULES



**AVERTISSEMENT :** les meules utilisées pour le tronçonnage et le meulage de bords peuvent casser ou rebondir si elle sont courbées ou tordues lors de l'utilisation de l'outil pour des travaux de tronçonnage ou de meulage profond. Pour réduire le risque de graves blessures, limitez l'utilisation de ces meules avec un carter standard de type 27 aux coupes et création d'entailles peu profondes (moins de 13 mm [1/2"]). Le côté ouvert du carter doit être positionné du côté opposé à l'opérateur. Pour une coupe plus profonde avec une

meule à tronçonner de type 1, utilisez le carter de type 1 correct. Veuillez vous reporter au **Tableau d'accessoires de meulage et de tronçonnage en fin de section** pour obtenir la liste des accessoires pouvant être utilisés avec ces meuleuses.

1. Laisser l'outil tourner à plein régime avant de le mettre en contact avec la surface à travailler.
2. Appuyez un minimum sur la surface de travail et laissez l'outil fonctionner à grande vitesse. Les résultats du meulage sont meilleurs lorsque l'outil fonctionne à grande vitesse.
3. Placez-vous de sorte que le côté inférieur ouvert de la meule soit à l'opposé.
4. Lorsqu'une coupe est entamée et qu'une entaille est pratiquée dans la pièce à travailler, ne modifiez pas l'angle de coupe. La modification de l'angle entraînera une courbure de la meule et peut la casser. Les meules pour les bords ne sont pas conçues pour supporter les pressions latérales causées par la courbure.
5. Retirer l'outil de la pièce à travailler avant de l'arrêter. Laisser l'outil s'arrêter complètement de tourner avant de le poser.



**AVERTISSEMENT :** n'utilisez pas de meules pour le meulage/la coupe de bords pour les applications de meulage de surface, car ces meules ne sont pas conçues pour les pressions latérales impliquées dans le meulage de surface. Une rupture de la meule et de graves blessures peuvent se produire.

## Montage et utilisation des brosses métalliques et brosses métalliques à mèches

Les brosses métalliques et brosses métalliques à mèches peuvent être utilisées pour éliminer la rouille, le calcaire et la peinture et pour lisser les surfaces irrégulières.

**REMARQUE :** veuillez consulter **Précautions à prendre lors du brossage métallique de la peinture.**

1. Laisser l'outil tourner à plein régime avant de le mettre en contact avec la surface à travailler.
2. Appuyez un minimum sur la surface de travail et laissez l'outil fonctionner à grande vitesse. Le retrait du matériau est meilleur lorsque l'outil fonctionne à grande vitesse.

## FRANÇAIS

3. Conservez un angle de 5° à 10° entre l'outil et la surface de travail. Pour les brosses métalliques à soucoupe et à mèches.
4. Maintenez le contact entre le bord de la meule et la surface de travail avec les brosses métalliques à mèches.
5. Déplacez l'outil en permanence dans un mouvement vers l'avant et l'arrière pour éviter de créer des trous dans la surface de travail. Si l'outil est posé au repos sur la surface de travail ou s'il est utilisé avec un mouvement circulaire, ces brûlures et des rayures peuvent se produire sur la surface de travail.
6. Retirez l'outil de la pièce à travailler avant de l'arrêter. Laissez l'outil s'arrêter complètement de tourner avant de le poser.



**ATTENTION :** faites particulièrement attention lors du travail sur les bords, car un mouvement soudain de la meuleuse peut se produire.

### Utilisation des meules à tronçonner (type 1)



**AVERTISSEMENT :** n'utilisez pas de meules pour le meulage/la coupe de bords pour les applications de meulage de surface, car ces meules ne sont pas conçues pour les pressions latérales impliquées dans le meulage de surface. Une rupture de la meule et des blessures peuvent se produire.

1. Laissez l'outil tourner à plein régime avant de le mettre en contact avec la surface à travailler.
2. Appuyez un minimum sur la surface de travail et laissez l'outil fonctionner à grande vitesse. Les résultats du meulage sont meilleurs lorsque l'outil fonctionne à grande vitesse.
3. Lorsqu'une coupe est entamée et qu'une entaille est pratiquée dans la pièce à travailler, ne modifiez pas l'angle de coupe. La modification de l'angle entraînera une courbure de la meule et peut la casser.
4. Retirez l'outil de la surface de travail avant de l'arrêter. Laissez l'outil s'arrêter complètement de tourner avant de le poser.

### Précautions à prendre lors du brossage métallique de la peinture

1. Le brossage métallique de peinture à base de plomb N'EST PAS RECOMMANDÉ en raison de la difficulté à contrôler la poussière contaminée. Les enfants et les femmes enceintes courent le plus grand risque d'empoisonnement par le plomb.
2. Étant donné la difficulté de déterminer si une peinture contient ou non du plomb sans analyse chimique, nous recommandons les précautions suivantes lors du brossage métallique de toutes les peintures :

#### SECURITE PERSONNELLE

1. Les enfants et femmes enceintes ne doivent pas pénétrer dans la zone de travail lors du retrait de la peinture et tant que le nettoyage n'est pas terminé.
2. Toutes les personnes pénétrant dans la zone de travail doivent porter un masque à poussière ou un appareil respiratoire. Le filtre doit être remplacé tous les jours ou dès que l'utilisateur a du mal à respirer.

**REMARQUE :** Seuls les masques appropriés pour le travail avec la poussière et les fumées de peinture au plomb doivent être utilisés. Les masques de peinture ordinaires n'offrent pas une telle protection. Consultez la quincaillerie la plus proche pour connaître les protections respiratoires appropriées.

3. NE PAS MANGER, BOIRE ou FUMER dans la zone de travail pour éviter d'ingérer des particules de peinture contaminées. Se laver et nettoyer correctement AVANT de manger, boire ou fumer. Les aliments et les cigarettes ne doivent pas être laissés dans la zone de travail si la poussière peut s'y déposer.

#### SECURITE DE L'ENVIRONNEMENT

1. La peinture doit être retirée de manière à réduire au minimum la quantité de poussière générée.
2. Les zones où le retrait de peinture a lieu doivent être scellées avec des bâches en plastique d'une épaisseur de 4 millimètres.
3. Le brossage métallique doit être effectué de manière à réduire l'entraînement de poussière de peinture hors de la zone de travail.

#### NETTOYAGE ET MISE AU REBUT

1. Toutes les surfaces de la zone de travail doivent être aspirées et nettoyées à fond chaque jour pendant toute la durée du travail de brossage métallique. Les sacs filtrants des aspirateurs doivent être remplacés fréquemment.



- Les toiles de protection en plastique doivent être rassemblées et jetées avec les poussières, copeaux et autres débris. Elles doivent être placées dans des récipients de rebut scellés et jetées selon les procédures habituelles de collecte des déchets.

Pendant le nettoyage, les enfants et les femmes enceintes doivent être tenus loin des alentours de la zone de travail.

- Tous les jouets, les meubles lavables et les ustensiles utilisés par les enfants doivent être lavés à fond avant de pouvoir être réutilisés.

## Applications métal

Avant d'utiliser l'outil pour des applications métal, assurez-vous que le dispositif à courant résiduel (DCR) a été inséré pour prévenir tout risque résiduel inhérent aux limailles.

Si le courant venait à être coupé par le DCR, rappez l'outil chez un réparateur agréé DEWALT.



**AVERTISSEMENT :** dans des conditions de travail extrêmes, des poussières conductrices peuvent s'accumuler à l'intérieur du boîtier de l'appareil lors du travail du métal. Cela pourra provoquer la dégradation de l'isolation protectrice de l'appareil et poser des risques de décharges électriques.

Pour éviter toute accumulation de limailles à l'intérieur de l'appareil, il est recommandé de nettoyer quotidiennement les fentes d'aération. Se reporter à la section **Maintenance**.

## Pour couper le métal

Lors de la coupe, adopter une vitesse modérée et adaptée au matériau à découper. Ne pas trop appuyer sur le disque de tronçonnage, ni incliner ou faire osciller la machine.

Ne pas réduire la vitesse de ralentissement des disques de tronçonnage en appliquant une pression latérale.

La machine doit toujours être utilisée avec un mouvement de meulage vers le haut. Dans le cas contraire, il existe un risque d'être poussé de manière incontrôlée hors de la découpe.

Lors de la découpe de profilés et de barres carrées, il convient de commencer par la section la plus petite.

## Meulage grossier

**Ne jamais utiliser de disque de tronçonnage pour le dégrossissage.**

Les meilleurs résultats de dégrossissage sont obtenus en orientant la machine selon un angle de 30° à 40°. Déplacez la machine d'avant en arrière avec une pression modérée. De cette manière, la pièce ne deviendra pas trop chaude, ne se décolore pas et aucune rainure ne sera formée.

## Découpe de la pierre

**La machine doit être utilisée uniquement pour la découpe à sec. Pour la découpe de la pierre,** il convient d'utiliser un disque de tronçonnage diamanté. N'utilisez la machine qu'avec le masque de protection contre la poussière supplémentaire.

## Conseil de travail

**Prenez soin lors de la découpe d'encoches dans les parois structurelles.** Les encoches dans les parois structurelles sont sujettes à des réglementations qui varient selon le pays. Ces réglementations doivent être respectées dans tous les cas. Avant de commencer le travail, consultez l'ingénieur structurel responsable, l'architecte ou le superviseur de construction.

## MAINTENANCE

Cet outil DEWALT a été conçu pour fonctionner longtemps avec un minimum de maintenance. Le fonctionnement continu et satisfaisant de l'outil dépend d'un entretien adéquat et d'un nettoyage régulier.



**AVERTISSEMENT :** pour réduire tout risque de dommages corporels graves, arrêter et débrancher l'outil du secteur avant tout réglage ou avant de retirer ou d'installer toute pièce ou tout accessoire. Avant de rebrancher l'outil, presser puis relâcher la gâchette pour s'assurer que l'outil est bien à l'arrêt.

Le chargeur et le bloc batterie ne peuvent pas être réparés. L'appareil ne comprend aucune pièce destinée à être entretenue par l'utilisateur.

## Balais autorupteurs

Le moteur sera coupé automatiquement pour indiquer que les balais de charbon sont presque usés et qu'il faut effectuer la maintenance de l'outil. Les balais de charbon ne peuvent être remplacés par l'utilisateur. Rappelez l'outil chez un réparateur agréé DEWALT.



## Lubrification

Votre outil électrique ne requiert aucune lubrification supplémentaire.



## Entretien



**AVERTISSEMENT** : éliminer poussière et saleté du boîtier principal à l'aide d'air comprimé chaque fois que les orifices d'aération semblent s'encrasser. Porter systématiquement des lunettes de protection et un masque anti-poussières homologués au cours de cette procédure.



**AVERTISSEMENT** : ne jamais utiliser de solvants ou tout autre produit chimique décapant pour nettoyer les parties non métalliques de l'outil. Ces produits chimiques pourraient en attaquer les matériaux utilisés. Utiliser un chiffon humidifié avec de l'eau et un savon doux. Protéger l'outil de tout liquide et n'immerger aucune de ses pièces dans aucun liquide.

### ENTRETIEN DU CHARGEUR



**AVERTISSEMENT** : risques de décharges électriques. Débrancher le chargeur de la prise de courant alternatif avant tout entretien. Éliminer toute saleté ou graisse de la surface externe du chargeur à l'aide d'un chiffon ou d'une brosse non métallique douce. Ne pas utiliser d'eau ou tout autre nettoyant liquide.

## Accessoires en option



**AVERTISSEMENT** : comme les accessoires autres que ceux offerts par DEWALT n'ont pas été testés avec ce produit, leur utilisation avec cet appareil pourrait être dangereuse. Pour réduire tout risque de dommages corporels, seuls des accessoires DEWALT recommandés doivent être utilisés avec cet appareil.

Veillez consulter votre revendeur pour plus d'informations sur les accessoires appropriés.

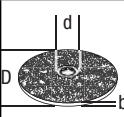
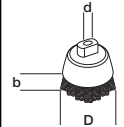
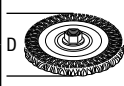
	Max. [mm]		[mm]	Rotation min. [min. <sup>-1</sup> ]	Vitesse périphérique [m/s]	Longueur de trou fileté [mm]
	D	b	d			
	115	6	22,23	11 000	80	-
	125	6	22,23	11 000	80	-
	75	30	M14	11 000	45	18,0
	115	12	M14	11 000	80	18,0
	125	12	M14	11 000	80	18,0

## Protection de l'environnement



Collecte sélective. Ne pas jeter ce produit avec les ordures ménagères.

En fin de durée de vie ou d'utilité de votre produit DEWALT, ne pas le jeter avec les ordures ménagères, mais dans les conteneurs de collecte sélective.



La collecte sélective des produits et emballages usagés permet de recycler et réutiliser leurs matériaux. La réutilisation de matériaux recyclés aide à protéger l'environnement contre la pollution et à réduire la demande en matière première.

Selon les réglementations locales, il peut être offert : service de collecte sélective individuel des produits électriques, ou déchetterie municipale ou collecte sur les lieux d'achat des produits neufs.

DEWALT dispose d'installations pour la collecte et le recyclage des produits DEWALT en fin de vie. Pour profiter de ce service, veuillez rapporter votre produit auprès d'un centre de réparation agréé qui le recyclera en notre nom.

Pour connaître l'adresse d'un centre de réparation agréé près de chez vous, veuillez contacter votre distributeur DEWALT local à l'adresse indiquée dans cette notice d'instructions, ou consulter la liste des centres de réparation agréés DEWALT, l'éventail de notre SAV et tout renseignement complémentaire sur Internet à l'adresse : [www.2helpU.com](http://www.2helpU.com).



### **Batterie rechargeable**

Recharger cette batterie longue durée lorsqu'elle ne produira plus assez de puissance pour effectuer un travail qu'elle faisait facilement auparavant. En fin de vie utile, mettre la batterie au rebut conformément à la réglementation en matière d'environnement :

- Décharger complètement la batterie, puis la retirer de l'outil.
- Les cellules Li-Ion sont recyclables. Les apporter au revendeur ou dans un centre de recyclage local. Les blocs batterie collectés seront recyclés ou mis au rebut correctement.

## GARANTIE

DEWALT est si sûr de la qualité de ses produits qu'il propose à tous les professionnels qui les utilisent, une garantie exceptionnelle. Cette promesse de garantie s'ajoute à vos droits contractuels en tant qu'utilisateur professionnel ou vos droits légaux en tant qu'utilisateur privé, non professionnel, et elle ne peut en aucun cas leur porter préjudices. Cette garantie est valable au sein des territoires des États membres de l'Union Européenne et au sein de la Zone européenne de libre-échange.

### • GARANTIE DE SATISFACTION DE 30 JOURS •

Si les performances de votre outil DEWALT ne vous apportaient pas totale satisfaction, retournez simplement, au point de vente, l'outil accompagné de tous ses composants originaux, dans un délai de 30 jours à compter de sa date d'achat pour son échange ou son remboursement intégral. Le produit devra avoir été soumis à une usure normale. Une preuve d'achat sera exigée.

### • CONTRAT D'ENTRETIEN GRATUIT D'UN AN •

Si votre outil DEWALT doit subir un entretien ou une révision dans les 12 mois suivant l'achat, vous avez droit à une intervention gratuite. Cette dernière sera effectuée gratuitement par un centre de réparation agréé DEWALT. Une preuve d'achat sera exigée. Cela comprend la main-d'œuvre. Les accessoires et les pièces détachées sont exclus, à moins d'un défaut de fabrication sous garantie.









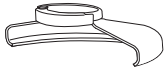

### • GARANTIE COMPLÈTE D'UN AN •

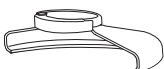
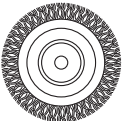
Si votre produit DEWALT présentait un vice de matériau ou de fabrication dans les 12 mois à compter de sa date d'achat, DEWALT garantit le remplacement gratuit de toute pièce défectueuse ou, à notre entière discrétion, le remplacement gratuit de l'appareil, à condition que :



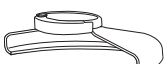

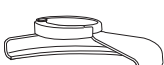

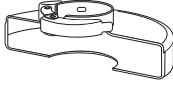

- Le produit ait été utilisé correctement ;
- Le produit ait été soumis à une usure normale ;
- Aucune réparation n'ait été effectuée par du personnel non autorisé ;
- Une preuve d'achat soit fournie;
- Le produit soit retourné complet, avec l'ensemble de ses composants originaux.

Si vous souhaitez effectuer une réclamation, contactez votre revendeur ou consultez l'emplacement du centre de réparation agréé DEWALT le plus proche dans le catalogue DEWALT ou contactez le service clientèle DEWALT à l'adresse indiquée dans ce manuel. Une liste des centres de réparation agréés DEWALT et tout détail complémentaire concernant notre service après-vente, sont à votre disposition sur notre site Internet : [www.2helpU.com](http://www.2helpU.com).

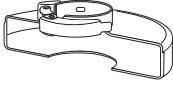
### TABLEAU D'ACCESSOIRES DE MEULAGE

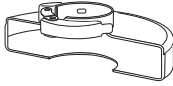
Type de carter	Accessoire	Description	Installation de la meule
 <b>CARTER DE TYPE 27</b>		Meule à moyeu déporté	 Carter de type 27
		Brosse métallique circulaire	 Bride de soutien   Meule de type 27 à moyeu déporté   Écrou de blocage fileté
		Brosse métallique à écrou taraudé	 Carter de type 27   Brosse métallique circulaire
		Brosse coupelle à écrou taraudé	 Carter de type 27   Brosse métallique

### TABLEAU D'ACCESSOIRES DE MEULAGE

Type de carter	Accessoire	Description	Installation de la meule
 <b>CARTER DE TYPE 1</b>		Disque de coupe de maçonnerie, liaisonné	 Carter de type 1
		Disque à métal, liaisonné	 Bride de soutien
 <b>CARTER DE TYPE 1</b>  <b>OU</b>   <b>CARTER DE TYPE 27</b>		Meule à tronçonner diamantée	 Meule à tronçonner   Écrou de blocage fileté

## SMERIGLIATRICE CORDLESS DCG412, DCG422

### Congratulazioni!

Per aver scelto un apparato DEWALT. Gli anni di esperienza, lo sviluppo e l'innovazione meticolosi del prodotto fanno di DEWALT uno dei partner più affidabili per gli utilizzatori di apparati elettrici professionali.

### Dati tecnici

		DCG412	DCG422
Tensione	$V_{DC}$	18	14,4
Tipo		1	1
Potenza assorbita	W	405	350
Velocità nominale a vuoto	$\text{min}^{-1}$	7000	5000
Diametro mola	mm	125	125
Diametro dell'alberino		M14	M14
Lunghezza dell'alberino	mm	16	16
Peso (senza pacco batteria)	kg	2,2*	2,2*

\* il peso comprende la smerigliatrice angolare e la protezione

$L_{PA}$ (pressione sonora)	dB(A)	87	84
$K_{PA}$ (incertezza pressione sonora)	dB(A)	5	3
$L_{WA}$ (potenza sonora)	dB(A)	98	95
$K_{WA}$ (incertezza potenza sonora)	dB(A)	5	3

Valori totali di vibrazione (somma dei tre valori assiali) calcolati secondo le normative EN 60745:

Valore di emissione delle vibrazioni $a_{h1}$ - smerigliatura			
$a_{h,AG} =$	$\text{m/s}^2$	6,0	4,7
Incertezza K =	$\text{m/s}^2$	1,5	1,5

Pacco batteria		DCB140	DCB141	DCB142	DCB143	DCB180	DCB181	DCB182	DCB183
Tipo batterie		Li-Ion	Li-Ion	Li-Ion	Li-Ion	Li-Ion	Li-Ion	Li-Ion	Li-Ion
Tensione	$V_{DC}$	14,4	14,4	14,4	14,4	18	18	18	18
Capacità	$A_h$	3,0	1,5	4,0	2,0	3,0	1,5	4,0	2,0
Peso	kg	0,53	0,30	0,54	0,30	0,64	0,35	0,61	0,40

Caricabatteria		DCB105			
Tensione di rete	$V_{AC}$	230 V			
Tipo batterie		Li-Ion			
Tempo di carica approssimativo	min	30 (pacchi batteria da 1,5 Ah)	45 (pacchi batteria da 2,0 Ah)	55 (pacchi batteria da 3,0 Ah)	70 (pacchi batteria da 4,0 Ah)
Peso	kg	0,49			

**NOTA:** le applicazioni come il taglio o la spazzolatura di metallo possono avere emissioni delle vibrazioni differenti.

Il livello di emissione di vibrazioni indicato in questo foglio informativo è stato misurato in base al test standard indicato nella normativa EN 60745 e può essere utilizzato per confrontare vari apparati fra di loro. Può essere utilizzato per una valutazione preliminare dell'esposizione.



**AVVERTENZA:** Il livello di emissioni delle vibrazioni riportato è relativo alle applicazioni principali dell'apparato. Tuttavia, se l'apparato viene utilizzato per applicazioni diverse, con diversi accessori, o non riceve adeguata manutenzione, il valore delle emissioni di vibrazioni può essere differente. Ciò potrebbe aumentare sensibilmente il livello di esposizione durante il periodo di utilizzo complessivo.

Una stima del livello di esposizione alle vibrazioni deve anche considerare i momenti in cui l'apparato è spento o quando è acceso ma non viene utilizzato. Ciò potrebbe ridurre sensibilmente il livello di esposizione durante il periodo di utilizzo complessivo.

È necessario identificare ulteriori misure di sicurezza per proteggere l'operatore dagli effetti delle vibrazioni. Per **ESEMPIO:** eseguire una manutenzione adeguata dell'apparato e degli accessori, evitare il raffreddamento delle mani, organizzare il lavoro.

## Fusibili

Europa per apparati da 230 V 10 Ampere, di rete

**Definizioni: istruzioni di sicurezza**

Le definizioni sottostanti descrivono il livello di allerta rappresentato da ogni parola di segnalazione. Si invita a leggere attentamente il manuale, prestando attenzione a questi simboli.



**PERICOLO:** indica una situazione di pericolo imminente che, se non evitata, provoca lesioni gravi o addirittura mortali.



**AVVERTENZA:** indica una situazione potenzialmente pericolosa che, se non evitata, può causare morte o gravi lesioni.



**ATTENZIONE:** indica una situazione potenzialmente pericolosa che, se non evitata, potrebbe provocare lesioni di gravità lieve o media.

**AVVISO:** indica una situazione non in grado di causare lesioni personali ma che, se non evitata, potrebbe provocare danni materiali.



Evidenzia il rischio di scossa elettrica.



Evidenzia il rischio d'incendio.

**Dichiarazione di conformità CE**

## DIRETTIVA MACCHINE



## DCG412, DCG422

DEWALT dichiara che i prodotti qui descritti nei **Dati tecnici** sono conformi alle normative: 2006/42/CE, EN 60745-1, EN 60745-2-3.

Questi prodotti sono anche conformi alle normative 2004/108/CE e 2011/65/UE. Per ulteriori informazioni, contattare DEWALT all'indirizzo seguente o vedere sul retro del manuale.

Il firmatario è responsabile della compilazione del documento tecnico e rende questa dichiarazione per conto di DEWALT.

Horst Grossmann  
Vice Presidente Progettazione e Sviluppo Prodotti  
DEWALT, Richard-Klinger-Strasse 11,  
D-65510, Idstein, Germania  
01.01.2013



**AVVERTENZA:** per ridurre il rischio di lesioni, leggere il manuale di istruzioni

**Avvertenze generali di sicurezza per apparati elettrici**

**AVVERTENZA! leggere attentamente tutte le avvertenze e le istruzioni.** La mancata osservanza delle istruzioni seguenti può causare scossa elettrica, incendio e/o gravi lesioni personali.

**CONSERVARE LE AVVERTENZE E LE ISTRUZIONI PER RIFERIMENTI FUTURI**

Il termine "apparato elettrico" utilizzato nelle avvertenze fa riferimento sia agli apparati alimentati a corrente (con cavo elettrico), sia a quelli a batteria (senza cavo).

**1) SICUREZZA DELL'AREA DI LAVORO**

- Mantenere l'area di lavoro pulita e ben illuminata.** Gli ambienti disordinati o scarsamente illuminati favoriscono gli incidenti.
- Non azionare gli apparati in ambienti con atmosfera esplosiva, come quelli in presenza di liquidi, gas o polveri infiammabili.** Gli apparati elettrici creano scintille che possono incendiare le polveri o i fumi.
- Durante l'uso di un apparato elettrico, tenere lontani i bambini e chiunque si trovi nelle vicinanze.** Le distrazioni possono provocare la perdita di controllo.

**2) SICUREZZA ELETTRICA**

- Le spine dell'apparato elettrico devono essere adatte alla presa di alimentazione. Non modificare la spina in alcun modo. Non collegare un adattatore alla spina di un apparato elettrico dotato di scarico a terra.** Per ridurre il rischio di scossa elettrica evitare di modificare le spine e utilizzare sempre le prese appropriate.



- b) **Evitare il contatto con superfici collegate con la terra, quali tubature, termosifoni, fornelli e frigoriferi.** Se il proprio corpo è collegato con la terra, il rischio di scossa elettrica aumenta.
- c) **Non esporre gli apparati elettrici alla pioggia o all'umidità.** Se l'acqua entra nell'apparato elettrico aumenta il rischio di scossa elettrica.
- d) **Non utilizzare il cavo elettrico in modo improprio. Non utilizzare mai il cavo per spostare, tirare o scollegare l'apparato elettrico. Tenere il cavo elettrico lontano da fonti di calore, olio, bordi taglienti o parti in movimento.** Se il cavo è danneggiato o impigliato, il rischio di scossa elettrica aumenta.
- e) **Quando l'apparato elettrico viene impiegato all'aperto, utilizzare unicamente cavi di prolunga previsti per esterni.** L'uso di un cavo elettrico adatto ad ambienti esterni riduce il rischio di scossa elettrica.
- f) **Se è non è possibile evitare l'uso di un apparato elettrico in ambienti umidi, usare una fonte di corrente protetta da un interruttore differenziale (salvavita)** L'uso di un interruttore differenziale riduce il rischio di scossa elettrica.

### 3) SICUREZZA PERSONALE

- a) **Quando si utilizza un apparato elettrico evitare di distrarsi. Prestare attenzione a quello che si sta facendo e utilizzare il buon senso. Non utilizzare l'apparato elettrico quando si è stanchi o sotto l'effetto di droghe, alcool o medicinali.** Un solo attimo di distrazione durante l'uso di tali apparati potrebbe provocare gravi lesioni personali.
- b) **Indossare abbigliamento di protezione adeguato. Utilizzare sempre protezioni oculari.** L'uso di abbigliamento di protezione quali mascherine antipolvere, scarpe antinfortunistiche antiscivolo, caschi di sicurezza o protezioni uditive, in condizioni opportune consente di ridurre le lesioni personali.
- c) **Evitare avvii involontari. Assicurarsi che l'interruttore sia in posizione di spento prima inserire l'alimentazione elettrica e/o il blocco batteria e prima di afferrare o trasportare l'apparato.** Il trasporto di apparati elettrici tenendo il dito sull'interruttore o quando sono collegati alla rete elettrica con l'interruttore nella posizione di acceso provoca incidenti.

- d) **Prima di accendere l'apparato elettrico, rimuovere eventuali chiavi o utensili di regolazione.** Un utensile di regolazione o una chiave fissati su una parte rotante dell'apparato elettrico possono provocare lesioni personali.
- e) **Non sporgersi. Mantenere sempre una buona stabilità al suolo ed equilibrio.** Ciò consente un migliore controllo dell'apparato nelle situazioni impreviste.
- f) **Indossare vestiario adeguato. Non indossare abiti lenti o gioielli. Tenere capelli, vestiti e guanti lontano dalle parti in movimento.** Abiti lenti, gioielli o capelli lunghi possono impigliarsi nelle parti in movimento.
- g) **Se i dispositivi sono forniti di collegamento con l'attrezzatura di aspirazione e raccolta delle polveri, assicurarsi che siano collegati e utilizzati correttamente.** La raccolta delle polveri può ridurre i pericoli legati a queste ultime.

### 4) USO E MANUTENZIONE DELL'APPARATO ELETTRICO

- a) **Non forzare l'apparato. Utilizzare un apparato adatto al lavoro da eseguire.** L'apparato lavora meglio e con maggior sicurezza se utilizzato secondo quanto è stato previsto.
- b) **Non utilizzare l'apparato se l'interruttore non permette l'accensione o lo spegnimento.** Qualsiasi apparato elettrico che non possa essere controllato tramite l'interruttore è pericoloso e deve essere riparato.
- c) **Staccare la spina dall'alimentazione elettrica e/o il blocco batteria dell'apparato elettrico prima di effettuare qualsiasi tipo di regolazione, prima di cambiare gli accessori o di riparlo.** Queste misure di sicurezza preventive riducono il rischio di azionare l'apparato accidentalmente.
- d) **Riporre gli apparati non utilizzati fuori dalla portata dei bambini ed evitarne l'uso da parte di persone che hanno poca familiarità con l'apparato elettrico e con le presenti istruzioni.** Gli apparati elettrici sono pericolosi in mano a persone inesperte.
- e) **Eseguire una manutenzione adeguata degli apparati elettrici. Verificare il cattivo allineamento e inceppamento di parti mobili, la rottura di componenti e ogni altra condizione che possa influire sul funzionamento degli apparati. Se danneggiato, far riparare l'apparato elettrico prima dell'uso.** Molti incidenti sono provocati da apparati elettrici su cui non è stata effettuata la corretta manutenzione.

- f) **Tenere gli utensili da taglio affilati e puliti.**  
La manutenzione corretta degli utensili da taglio con bordi affilati riduce le probabilità di inceppamento e ne facilita il controllo.
- g) **Utilizzare l'apparato elettrico, gli accessori, le punte ecc., rispettando le presenti istruzioni e tenendo in considerazione le condizioni di funzionamento e il lavoro da eseguire.**  
L'utilizzo dell'apparato elettrico per impieghi diversi da quelli previsti può provocare situazioni di pericolo.

#### 5) USO E MANUTENZIONE DELLA BATTERIA

- a) **Ricaricare l'apparato esclusivamente con il caricabatteria specificato dal produttore.**  
Un caricabatteria adatto a un determinato tipo di batteria può provocare il rischio di incendio se utilizzato con un pacco batteria differente.
- b) **Gli apparati elettrici vanno usati esclusivamente con i pacchi batteria specificatamente indicati.** L'utilizzo di ogni altro pacco batteria crea rischio di lesioni e d'incendio.
- c) **Se il pacco batteria non è utilizzato tenerlo lontano da oggetti di metallo come fermagli, monete, chiavi, chiodi, viti o altri piccoli oggetti metallici che possono provocare un contatto dei terminali.** Il corto circuito dei terminali della batteria può provocare ustioni o un incendio.
- d) **In condizioni di uso eccessivo è possibile che la batteria espella del liquido; evitarne il contatto. In caso di contatto, sciacquare abbondantemente con acqua. Se il liquido viene a contatto con gli occhi, consultare un medico.** Il liquido emesso dalla batteria può causare irritazioni o ustioni.

#### 6) ASSISTENZA

- a) **L'apparato elettrico deve essere riparato da personale qualificato, che utilizzi ricambi originali identici alle parti da sostituire.** In questo modo viene garantita la sicurezza dell'apparato elettrico.

### NORME DI SICUREZZA SPECIFICHE AGGIUNTIVE

#### Avvertenze di sicurezza per tutte le lavorazioni

- a) **Questo apparato è stato progettato per essere utilizzato come smerigliatrice, spazzola o apparato di taglio. Leggere attentamente tutte le avvertenze, istruzioni, illustrazioni e specifiche fornite con**

**l'apparato.** La mancata osservanza delle istruzioni seguenti può dar luogo a scossa elettrica, incendio e/o lesioni gravi.

- b) **Con questo apparato non è consigliabile eseguire lavorazioni di sabbatura e lucidatura.** L'esecuzione di lavorazioni per le quali l'apparato non è stato progettato comporta dei rischi e può causare lesioni personali.
- c) **Non utilizzare accessori non progettati appositamente o non consigliati dal produttore per questo tipo di apparato.**  
Anche se un accessorio può essere collegato all'apparato, ciò non ne garantisce la sicurezza di utilizzo.
- d) **La velocità nominale dell'accessorio deve essere pari almeno a quella massima indicata sull'apparato.** Gli accessori fatti funzionare a una velocità superiore rispetto a quella nominale possono rompersi e disintegrarsi.
- e) **Il diametro esterno e lo spessore dell'accessorio devono rientrare nei limiti previsti per l'apparato.** Non è possibile proteggere o controllare adeguatamente gli accessori di dimensioni errate.
- f) **Il diametro dell'asse di mole, flange, platorelli o di qualsiasi altro accessorio deve corrispondere esattamente a quella dell'alberino dell'apparato.** Gli accessori con il diametro dell'asse che non corrisponde alla struttura di montaggio dell'apparato non mantengono l'equilibrio, vibrano eccessivamente e possono causare la perdita di controllo.
- g) **Non utilizzare accessori danneggiati.** Prima di ogni utilizzo controllare gli accessori affinché sui dischi abrasivi non vi siano scheggiature e lesioni, non siano presenti crepe o segni eccessivi di usura sul platorello, che le spazzole metalliche non abbiano filamenti metallici staccati o spezzati. Se l'apparato o l'accessorio è caduto, verificare eventuali danni o installare un accessorio non danneggiato. Dopo aver ispezionato o installato un accessorio, verificare che l'operatore e le altre persone siano lontane dal piano dell'accessorio rotante e far girare l'apparato a vuoto alla massima velocità per un minuto. Gli accessori danneggiati normalmente si rompono durante questa fase di verifica.

- h) **Indossare abbigliamento di protezione adeguato. A seconda delle lavorazioni, utilizzare una maschera o occhiali di protezione. Se opportuno, indossare una mascherina antipolvere, protezioni acustiche, guanti e un grembiule da lavoro in grado di arrestare frammenti abrasivi o di lavorazione di piccole dimensioni.** La protezione oculare deve impedire a detriti volanti generati dalle varie lavorazioni di raggiungere gli occhi. La maschera antipolvere o il respiratore devono essere in grado di filtrare le particelle generate dalle lavorazioni. L'esposizione prolungata a rumori di alta intensità può causare la perdita dell'udito.
- i) **Tenere le altre persone a distanza di sicurezza dalla zona di lavoro. Chiunque acceda alla zona di lavoro deve indossare abbigliamento di protezione adeguato.** Frammenti del pezzo da lavorare o di un accessorio rotto possono volare via e causare lesioni al di là dell'immediata area di lavoro.
- j) **Sostenere l'apparato unicamente con supporti aventi superfici isolanti quando si eseguono lavorazioni in cui la parte tagliente potrebbe toccare cavi elettrici nascosti o il cavo di alimentazione dell'apparato stesso.** Gli accessori da taglio che vengono a contatto con un cavo sotto tensione trasmettono la corrente elettrica anche alle parti metalliche esposte dell'apparato e possono provocare la folgorazione dell'operatore.
- k) **Posizionare il cavo lontano dall'accessorio rotante.** In caso di perdita di controllo, il cavo può essere tagliato o impigliato e potrebbe avere una forza tale da trascinare la mano o il braccio dell'operatore verso l'accessorio rotante.
- l) **Non appoggiare mai l'apparato finché l'accessorio non si sia completamente arrestato.** L'accessorio rotante potrebbe fare presa sulla superficie e trascinare l'apparato facendone perdere il controllo.
- m) **Non azionare l'apparato mentre lo si trasporta a fianco.** Un contatto accidentale con l'accessorio rotante può farlo impigliare ai vestiti e trascinarlo verso il corpo dell'operatore.
- n) **Pulire regolarmente le prese d'aria dell'apparato.** La ventola del motore può attirare la polvere all'interno dell'alloggiamento e l'accumulo eccessivo di metallo polverizzato può causare pericoli elettrici.
- o) **Non utilizzare l'apparato vicino a materiali infiammabili.** Le scintille possono far prendere fuoco ai materiali.

- p) **Non utilizzare accessori che richiedono refrigeranti liquidi.** L'utilizzo di acqua o altri liquidi refrigeranti può provocare elettrocuzione o scosse elettriche.
- q) **Non utilizzare mole di Tipo 11 (a coppa svasata) su questo apparato.** L'utilizzo di accessori inappropriati può provocare lesioni.
- r) **Utilizzare sempre l'impugnatura laterale. Serrare saldamente l'impugnatura.** L'impugnatura laterale deve essere sempre utilizzata per mantenere il controllo dell'apparato in qualsiasi momento.

## ISTRUZIONI DI SICUREZZA AGGIUNTIVE PER TUTTE LE LAVORAZIONI

### Cause del rimbalzo e salvaguardia dell'operatore

Il rimbalzo è una reazione improvvisa provocata da mole, platorelli, spazzole o qualsiasi altro accessorio in rotazione che rimanga pinzato o impigliato. Ciò provoca un arresto immediato dell'accessorio rotante che a sua volta provoca la perdita di controllo dell'apparato, che viene spinto nella direzione opposta rispetto alla rotazione dell'accessorio nel punto in cui è stato trattenuto.

Ad esempio, se un disco abrasivo è impigliato o pinzato dal pezzo da lavorare, il bordo della mola penetrato nel punto pinzato può scavare nel materiale e causare lo scavalco o il rimbalzo della mola. La mola può saltare sia verso l'operatore che in direzione opposta a secondo della direzione del movimento della mola nel punto pinzato. In queste condizioni è possibile che i dischi abrasivi si spezzino.

Il rimbalzo è il risultato di un uso sbagliato dell'apparato e/o di metodi o condizioni di lavoro scorretti e può essere evitato prendendo le appropriate precauzioni come descritto di **SEGUITO:**

- a) **mantenere una salda presa sull'apparato e scegliere una posizione per corpo e braccia che sia in grado di resistere alle forze di rimbalzo. Utilizzare sempre l'impugnatura ausiliaria, se presente, per offrire la massima resistenza al rimbalzo o alla reazione di coppia durante l'avviamento.** L'operatore può frenare la reazione di coppia o la forza di rimbalzo se vengono prese le precauzioni adatte.

- b) **non porre mai le mani vicino l'accessorio rotante.** L'accessorio può rimbalzare sulle mani dell'operatore.
- c) **l'operatore non deve posizionarsi nel punto in cui si potrebbe dirigere l'apparato in caso di rimbalzo.** Il rimbalzo spinge l'apparato nella direzione opposta al movimento del disco nel punto in cui si impiglia.
- d) **prestare particolare attenzione quando si lavorano angoli, estremità appuntite ecc. Evitare di far rimbalzare o impigliare l'accessorio.** Angoli, estremità appuntite o rimbalzi tendono a fare impigliare l'accessorio rotante e a causare la perdita di controllo o il rimbalzo dell'apparato.
- e) **non collegare una lama da motosega per legno o una lama da sega dentata.** Queste lame creano rimbalzi e perdita di controllo frequenti.

### Avvertenze di sicurezza specifiche per lavorazioni di smerigliatura e taglio abrasivo

- a) **Usare solo i tipi di mola raccomandati per il proprio apparato e le protezioni specifiche progettate per quella mola.** Le mole non omologate per quell'apparato non possono essere protette adeguatamente e non sono sicure.
- b) **La protezione deve essere fissata saldamente all'apparato e posizionata per la massima sicurezza, in modo che la mola sporga il meno possibile verso l'operatore.** La protezione aiuta a proteggere l'operatore dai frammenti della mola e dai contatti accidentali con essa e dalle scintille che potrebbero incendiare gli indumenti.
- c) **Le mole vanno usate solo nelle lavorazioni per cui sono raccomandate. Per esempio: non molare con il fianco di una mola da taglio.** Le mole da taglio abrasivo sono progettate per la smerigliatura periferica. Forze laterali applicate a queste mole possono causarne la frantumazione.
- d) **Per le mole utilizzare sempre flange non danneggiate, della dimensione e forma corretta per quella mola.** Se le flange sono appropriate, supportano la mola e ne riducono la possibilità di rottura. Le flange per dischi da taglio possono differire dalle flange per dischi abrasivi.
- e) **Non utilizzare mole consumate dall'uso con apparati più potenti.** Le mole progettate per apparati più potenti non sono adatte alle maggiori velocità degli apparati più piccoli e si possono spaccare.

### Avvertenze di sicurezza aggiuntive specifiche per lavorazioni di taglio abrasivo

- a) **Non far incastrare il disco di taglio e non applicare troppa pressione. Non provare a fare tagli troppo profondi.** Il sovraccarico della mola aumenta il carico e la suscettibilità alla torsione o all'inzeppamento della mola nel taglio, con la possibilità di rimbalzo o di rottura.
- b) **Non posizionarsi con il corpo allineato alla mola in rotazione e star dietro di essa.** Quando la mola si muove nella direzione di allontanamento dal corpo, il possibile rimbalzo può spingere la mola in rotazione e l'apparato proprio verso di se.
- c) **Quando la mola si inceppa o quando un taglio si interrompe per qualsiasi ragione, spegnere l'apparato e tenerlo immobile fino al suo completo arresto. Non tentare mai di rimuovere il disco da taglio mentre la mola è in movimento, altrimenti può rimbalzare.** Esaminare e prendere azioni correttive per eliminare le cause che inceppano la lama.
- d) **Non ricominciare il taglio nel pezzo in lavorazione. Far raggiungere la massima velocità alla mola e poi rientrare con attenzione nel taglio.** La mola può incepparsi, scavalcare o rimbalzare se l'apparato elettrico viene riavviato quando ancora è dentro al pezzo in lavorazione.
- e) **Pannelli o altri pezzi di grandi dimensioni vanno sorretti per minimizzare il rischio che la mola sia pinzata o che rimbalzi.** I pezzi più grandi tendono a incurvarsi sotto il loro stesso peso. Devono essere collocati dei supporti sotto al pezzo da entrambi i lati, vicino la linea di taglio e alle estremità del pannello, da entrambi i lati della mola.
- f) **Prestare ancora più attenzione quando si eseguono "tagli a tuffo" all'interno di pareti o di altre aree cieche.** La parte sporgente della mola può tagliare tubi del gas o dell'acqua, cavi elettrici o anche oggetti che possono provocare il ribalzo.

## Avvertenza di sicurezza specifiche per lavorazioni di spazzolatura

- a) *Far attenzione alle setole metalliche che schizzano via dalla spazzola anche durante le comuni lavorazioni. Non sforzare le setole con un eccessivo carico sulle spazzole. Le setole metalliche penetrano facilmente gli abiti leggeri e/o la pelle.*
- b) *Quando viene raccomandato l'utilizzo di una protezione durante la spazzolatura, non far mai toccare la mola o la spazzola con il bordo della protezione. La mola o la spazzola possono aumentare di diametro durante il lavoro a causa delle forze centrifughe.*

## Informazioni di sicurezza aggiuntive

- Il montaggio filettato degli accessori deve corrispondere alla filettatura del mandrino della smerigliatrice. Per gli accessori montati tramite flange, il foro dell'albero dell'accessorio deve corrispondere al diametro di posizionamento della flangia. Gli accessori che non corrispondono alla struttura di montaggio dell'apparato non mantengono l'equilibrio, vibrano eccessivamente e possono causare la perdita di controllo.
- La superficie di smerigliatura delle mole premute al centro deve essere montata al di sotto del piano della linguetta di protezione. Non è possibile fornire una protezione adeguata a una mola non montata correttamente che sporge attraverso il piano della linguetta di protezione.

## Rischi residui

Malgrado l'applicazione delle principali regole di sicurezza e l'implementazione di dispositivi di sicurezza, alcuni rischi residui non possono essere evitati. Questi sono:

- Menomazioni uditive.
- Rischio di lesioni personali causati da schegge volanti.
- Rischio di bruciature causate da parti che si arroventano durante la lavorazione.
- Rischio di lesioni personali causate dall'utilizzo prolungato.
- Rischio di polveri provenienti da sostanze pericolose.

## Riferimenti sull'apparato

Sull'apparato sono presenti i seguenti simboli:



Leggere il manuale d'istruzioni prima dell'uso.



Utilizzare protezioni acustiche.



Utilizzare protezioni oculari.

### POSIZIONE DEL CODICE DATA (FIG. 1)

Il codice data (s), che comprende anche l'anno di fabbricazione, è stampato sulla superficie dell'alloggiamento.

Esempio:

2013 XX XX

Anno di fabbricazione

## Istruzioni di sicurezza importanti per tutti i caricabatteria

**CONSERVARE LE PRESENTI ISTRUZIONI:** Il presente manuale contiene importanti istruzioni di sicurezza e d'uso per il caricatore DCB105.

- Prima di utilizzare il caricatore, leggere tutte le istruzioni e gli avvertimenti contrassegnati sul caricatore, la batteria e il prodotto che funziona con la batteria.



**AVVERTENZA:** rischio di scossa elettrica. Non far penetrare alcun liquido dentro al caricabatterie. Pericolo di scossa elettrica.



**ATTENZIONE:** rischio di ustioni. Per ridurre il rischio di lesioni, caricare solamente batterie ricaricabili DEWALT. Tipi diversi di batterie potrebbero surriscaldarsi e scoppiare provocando lesioni personali e danni materiali. Non ricaricare batterie non ricaricabili.



**ATTENZIONE:** I bambini devono essere sorvegliati per assicurarsi che non giochino con l'apparecchio.

**AVVISO:** in certe condizioni, con il caricabatterie inserito nella presa elettrica, il caricabatterie può essere cortocircuitato da corpi estranei. Materiali estranei di natura conduttiva come, a titolo esemplificativo ma non esaustivo, polvere di smerigliatura, schegge metalliche, lana di acciaio, lamine di alluminio o qualsiasi accumulo di particelle metalliche, dovrebbero essere eliminati dalle cavità del caricabatterie. Staccare sempre il caricabatterie dalla presa quando il pacco batteria non è in sede. Staccare il caricabatterie dalla presa prima di cominciare a pulirlo.

- **NON provare a caricare il pacco batterie con qualsiasi altro caricabatteria diverso da quelli di questo manuale.** Il caricabatterie e il pacco batteria sono progettati specificatamente per lavorare insieme.
- **Questi caricabatteria non sono previsti per alcun altro utilizzo diverso dal caricare le batterie ricaricabili DEWALT.** Ogni utilizzo diverso comporta rischio di incendio, scossa elettrica o folgorazione.
- **Non esporre il caricabatteria a pioggia o neve.**
- **Per staccare dalla presa il caricabatterie, tirare la spina e non il cavo.** Ciò riduce il rischio che si danneggino entrambi.
- **Assicurarsi che il cavo sia posto in modo da non essere calpestato, non faccia inciampare o altro che lo possa danneggiare o sollecitare.**
- **Non utilizzare un cavo di prolunga se non è strettamente necessario.** L'utilizzo di cavi di prolunga non idonei può dar luogo a rischio di incendio, scossa elettrica o folgorazione.
- **Quando si adopera un caricabatteria all'aria aperta, collocarlo sempre in un luogo asciutto e usare una prolunga adatta a uso esterno.** L'uso di un cavo adatto ad uso esterno riduce il rischio di scosse elettriche.
- **Non ostruire i fori di ventilazione sul caricabatteria. I fori di ventilazione sono situati in alto e ai lati del caricabatteria.** Tenere il caricabatteria lontano da qualsiasi fonte di calore.
- **Non lavorare con un caricabatteria che abbia il cavo o la spina danneggiati** — farli sostituire immediatamente.
- **Non azionare il caricabatteria se ha preso un forte colpo è caduto o è stato danneggiato in qualche altro modo.** Portarlo in un centro di assistenza autorizzato.
- **Non smontare il caricabatteria; quando è necessaria assistenza o riparazione, portarlo in un centro di assistenza autorizzato.** Un montaggio sbagliato comporta il rischio di scossa elettrica, folgorazione o incendio.
- **Nel caso in cui il cavo di alimentazione fosse danneggiato, è necessario farlo sostituire immediatamente dal produttore, o dal suo agente o da persone qualificate per evitare pericoli.**

- **Staccare il caricabatterie dalla presa prima di qualsiasi tipo di pulizia.** Ciò riduce il rischio di scossa elettrica. La rimozione del pacco batteria non riduce tale rischio.
- **Non tentare MAI di collegare fra loro 2 caricabatteria.**
- **Il caricabatteria è progettato per funzionare con la corrente elettrica da 230 V standard di rete. Non tentare di utilizzarlo con una tensione diversa.** Ciò non vale per i caricabatterie da veicolo.

**CONSERVARE QUESTE ISTRUZIONI**

**Caricabatterie**

Il caricabatteria DCB105 è compatibile con batterie da 10,8 V, 14,4 V e 18 V Li-Ion (DCB121, DCB123, DCB140, DCB141, DCB142, DCB143, DCB180, DCB181, DCB182 e DCB183).

Questo caricabatteria non richiede alcuna regolazione ed è progettato per funzionare nel modo più semplice possibile.

**Procedura di carica (fig. 2)**

1. Collegare il caricatore ad una presa 230 V adatta prima di inserire il pacco batteria.
2. Inserire il pacco batteria (j) nel caricabatteria, assicurandosi che sia completamente posizionato nel caricabatteria. La luce rossa (in carica) lampeggia continuamente, indicando che è iniziato il processo di carica.
3. Il completamento della carica è indicato dalla spia rossa che rimane ACCESA di continuo. Il pacco è completamente carico e va utilizzato subito o lasciato nel caricabatteria.

**NOTA:** Per garantire la massima prestazione e durata delle batterie Li-Ion, caricare completamente la batteria prima di utilizzarla per la prima volta.

**Procedura di carica**

Vedere la tavola seguente per lo stato di carica del pacco batteria.

Stato di carica	
	in carica — — — —
	carica completa —————
	ritardo per pacco caldo/freddo — • — • — • — •
	pacco batteria o caricabatteria difettoso ••••••••••••••••
	problema con la linea di alimentazione ••••••••••••••••

Questo caricabatteria non caricherà un pacco batteria difettoso. Il caricabatteria indicherà una batteria difettosa non illuminandosi o visualizzando un motivo lampeggiante con la dicitura pacco batteria o caricabatteria difettoso.

**NOTA:** questo potrebbe anche indicare un problema del caricabatteria.

Se il caricabatteria indica un problema, portare il caricatore e il pacco batteria presso un centro di assistenza autorizzato per essere testati.

### Ritardo per pacco caldo/freddo

Se il caricabatteria riconosce una batteria come troppo calda o troppo fredda, avvia automaticamente un ritardo dovuto a pacco caldo/freddo, sospendendo la carica fino a quando la batteria raggiunge una temperatura appropriata. Il caricabatteria commuta poi automaticamente alla modalità di carica del pacco. Questa caratteristica assicura la massima durata delle batterie.

Gli apparati XR Li-Ion (agli ioni di litio) sono progettati con un sistema di protezione elettronico che salvaguarda la batteria da sovraccarico, surriscaldamento o scaricamento completo.

L'apparato si spegne automaticamente quando si attiva il sistema di protezione elettronico. Se ciò avviene, inserire la batteria Li-Ion nel caricabatteria, lasciandola fino a quando non è completamente carica.

Un pacco batteria freddo si caricherà a una velocità circa dimezzata rispetto a un pacco batteria caldo. Il pacco batteria si caricherà a una velocità rallentata per tutto il ciclo di caricamento e non tornerà alla velocità di caricamento massima anche se la batteria si scalda.

### Istruzioni di sicurezza importanti per tutti i pacchi batteria

Con l'ordine dei pacchi batteria di ricambio, assicurarsi di includere il loro numero di catalogo e la tensione.

Al momento dell'acquisto, il gruppo batteria non è completamente carico. Prima di utilizzare il pacco batteria e il caricatore, leggere le istruzioni di sicurezza di seguito e quindi seguire le procedure di caricamento delineate.

#### LEGGERE TUTTE LE ISTRUZIONI

- **Non caricare o utilizzare il pacco batteria in ambienti con atmosfera esplosiva, come quelli in presenza di liquidi, gas o polveri infiammabili.** L'inserimento o la rimozione del pacco batteria dal caricabatteria può incendiare le polveri o i fumi.

- **Non forzare il pacco batteria nel caricabatteria. Non modificare il pacco batteria in modo da farlo entrare in un caricabatteria non compatibile siccome il pacco batteria potrebbe rompersi e provocare gravi lesioni personali.**
- *Caricare i pacchi batteria solo negli appositi caricabatteria DEWALT.*
- **NON spruzzare o immergere in acqua o in altri liquidi.**
- **Non immagazzinare o non utilizzare l'apparato e il pacco batteria in posti dove la temperatura raggiunge o supera 40 °C (105 °F) (come nei capannoni o nelle costruzioni metalliche in estate).**
- *Per risultati ottimali, assicurarsi che il pacco batteria sia completamente carico prima dell'uso.*



**AVVERTENZA:** non cercare mai di aprire il pacco batteria per alcun motivo. Se l'involucro del pacco batteria è lesionato o danneggiato, non inserirlo nel caricabatteria. Non schiacciare, far cadere o danneggiare il pacco batteria. Non utilizzare un pacco batteria o un caricabatteria che abbia subito un forte colpo, sia caduto, sia stato travolto o danneggiato in qualche modo (per esempio forato con un chiodo, battuto con un martello, calpestato). Pericolo di scossa elettrica o folgorazione. I pacchi batteria danneggiati dovrebbero essere inviati al centro assistenza per il riciclaggio.



**ATTENZIONE:** quando non viene usato, appoggiare l'apparato di fianco su una superficie stabile, dove non ci sia rischio di inciampare o di cadere. Alcuni apparati con pacchi batterie grandi possono rimanere in piedi poggiando sul pacco batteria ma potrebbero cadere facilmente.

#### ISTRUZIONI DI SICUREZZA SPECIFICHE PER IONI DI LITIO (Li-Ion)

- **Non bruciare il pacco batteria anche se è seriamente danneggiato o è completamente esausto.** Il pacco batteria può esplodere se gettato nel fuoco. Se vengono bruciati dei pacchi batteria agli ioni di litio, si creano fumi e materiali tossici.

- **Se il contenuto della batteria viene a contatto con la pelle, lavare immediatamente con sapone delicato e acqua.** Se il liquido della batteria raggiunge gli occhi, sciacquare con acqua gli occhi aperti per 15 minuti o fino a quando cessa l'irritazione. Se sono necessarie cure mediche, l'elettrolito della batteria è composto da una miscela di carbonati organici liquidi e di sali di litio.
- **Il contenuto delle celle della batteria aperta può causare irritazione delle vie respiratorie.** Far circolare aria fresca. Se il sintomo persiste, rivolgersi a cure mediche.



**AVVERTENZA:** rischio di incendio. Il liquido della batteria si può incendiare se esposto a scintilla o a fiamma.

## Pacco batteria

### TIPO DI BATTERIA

Il modello DCG412 funziona con un pacco batteria da 18 V, è possibile utilizzare i pacchi batteria DCB180, DCB181, DCB182 o DCB183.

Il modello DCG422 funziona con un pacco batteria da 14,4 V, è possibile utilizzare i pacchi batteria DCB140, DCB141, DCB142 o DCB143.

Per via dell'elevato consumo energetico di questo prodotto, si consiglia di utilizzare pacchi batteria a elevata capacità ove disponibili. Fare riferimento a **Dati tecnici** per ulteriori informazioni.

## Istruzioni per la conservazione

1. Il posto migliore per la conservazione è un luogo fresco e asciutto, non illuminato direttamente dal sole e protetto da eccessive temperature calde o fredde. Per ottenere il massimo di prestazioni e di durata dalla batteria, conservare i pacchi batteria a temperatura ambiente quando non utilizzati.
2. Per la conservazione nel lungo periodo, si raccomanda di ritirare un pacco batteria completamente carico in un luogo fresco e asciutto fuori dal caricabatteria per risultati ottimali.

**NOTA:** i pacchi batteria non devono essere conservati completamente privi di carica. Il pacco batteria dovrà essere ricaricato prima dell'uso.

## Targhette sul caricabatterie e sul pacco batteria

In aggiunta ai pittogrammi utilizzati in questo manuale, le targhette sul caricabatteria e sul pacco batteria mostrano i pittogrammi seguenti:



Leggere il manuale d'istruzioni prima dell'uso.



Batteria in carica.



Batteria carica.



Ritardo per pacco caldo/freddo.



Pacco batteria o caricabatteria difettoso.



Linea di alimentazione difettosa.



Non toccare con oggetti conduttivi.



Non caricare pacchi batteria danneggiati.



Utilizzare solo con pacchi batteria DEWALT; gli altri possono scoppiare causando lesioni personali e danni.



Non esporre all'acqua.



Far sostituire immediatamente i cavi difettosi.



Caricare esclusivamente a temperature tra 4 °C and 40 °C.



LI-ION

Smaltire il pacco batteria con la dovuta attenzione per l'ambiente.



Non bruciare il pacco batteria.



Li-Ion Carica i pacchi batteria Li-Ion.



Vedere i **Dati tecnici** per il tempo di ricarica.



Solo per uso interno.



## Contenuto dell'imballo

La confezione contiene:

- 1 Smerigliatrice angolare
- 1 Protezione da 125 mm (Tipo 27)
- 1 Impugnatura laterale
- 1 Set di flange
- 1 Chiave doppia
- 1 Caricabatteria
- 2 Pacchi batteria Li-Ion (modelli M2, L2)
- 1 Manuale di istruzioni
- 1 Disegno esplosivo

**NOTA:** i pacchi batteria, i caricabatteria e le cassette di trasporto sono inclusi nei modelli-N.

- *Verificare eventuali danni all'apparato, ai componenti o agli accessori che possano essere avvenuti durante il trasporto.*
- *Prima di utilizzare il prodotto, leggere e comprendere interamente questo manuale.*

## Descrizione (fig. 1–3)



**AVVERTENZA:** non modificare mai l'apparato o alcuna parte di esso. Potrebbe dar luogo a danni o a lesioni personali.

- a. Interruttore di azionamento
- b. Pulsante di blocco
- c. Tasto di blocco alberino
- d. Alberino
- e. Impugnatura laterale
- f. Mola abrasiva
- g. Flangia di sostegno
- h. Dado di serraggio filettato
- i. Protezione
- j. Gruppo batterie
- k. Dispositivo di chiusura della protezione
- l. Alette
- m. Fessure della scatola del cambio
- n. Vite di regolazione
- o. Pulsante di rilascio della batteria
- p. Pulsante dell'indicatore di carburante

### DESTINAZIONE D'USO

Le smerigliatrici angolari a batteria DCG412 e DCG422 sono state progettate per le applicazioni di taglio professionale, rimozione di materiale leggero e spazzolatura metallica.

**NON** utilizzare dischi abrasivi diversi da quelli a centro depresso e dai dischi lamellari.

**NON** utilizzare in condizioni di bagnato o in presenza di liquidi o gas infiammabili.

Questa smerigliatrice angolare è un apparato elettrico professionale.

**NON CONSENTIRE** a bambini di entrare in contatto con l'apparato. L'uso di questo apparato da parte di persone inesperte deve avvenire sotto sorveglianza.

- Questo prodotto non è destinato per l'uso da parte di persone (compresi i bambini) con capacità fisiche, sensoriali o mentali ridotte, o prive di esperienza e conoscenza, a meno che non abbiano ottenuto sorveglianza o istruzioni riguardo all'uso dell'apparecchio da parte di una persona responsabile della loro sicurezza. I bambini non devono mai essere lasciati da soli con questo prodotto.

## Sicurezza elettrica

Il motore elettrico è stato progettato per essere alimentato con un solo livello di tensione. Verificare sempre che la tensione del pacco batteria corrisponda alla tensione della targhetta. Assicurarsi anche che la tensione del caricabatterie corrisponda a quella di rete.



L'apparato DEWALT possiede doppio isolamento secondo la normativa EN 60335, perciò non è necessario il collegamento a terra.

Se il cavo di alimentazione è danneggiato, deve essere sostituito con un cavo appositamente realizzato, disponibile tramite la rete di assistenza DEWALT.

**(CH)** Per la sostituzione del cavo di alimentazione, utilizzare sempre la spina di tipo prescritto.

Tipo 11 per la classe II (doppio isolamento) – utensili elettrici

Tipo 12 per la classe I (messa a terra) – utensili elettrici

**(CH)** Gli apparecchi portatili, utilizzati in ambiente esterno, devono essere collegati ad un interruttore differenziale.

## Utilizzo di un cavo di prolunga

Non si dovrebbe mai utilizzare un cavo di prolunga se non assolutamente necessario. Utilizzare un cavo di prolunga omologato, adatto alla presa di ingresso del caricabatterie (vedere i **Dati tecnici**). La sezione minima del conduttore è 1 mm<sup>2</sup> e la lunghezza massima è 30 m.

Se si utilizza un cavo in bobina, srotolarlo completamente.

## MONTAGGIO E REGOLAZIONI



**AVVERTENZA:** per ridurre il rischio di gravi lesioni personali, spegnere l'apparato e staccare la spina dalla presa di corrente prima di eseguire qualsiasi regolazione o rimozione/installazione di dotazioni o accessori. Prima di ricollegare l'apparato, premere e rilasciare l'interruttore di accensione per assicurarsi che sia spento.



**AVVERTENZA:** utilizzare esclusivamente pacchi batteria e caricabatterie DEWALT.

## Inserimento e rimozione del gruppo batterie dall'apparato (fig. 2)

**NOTA:** per risultati ottimali, assicurarsi che il pacco batteria sia completamente carico.

### PER INSTALLARE IL PACCO BATTERIA NELL'IMPUGNATURA DELL'APPARATO

1. Allineare il pacco batteria (j) alle guide all'interno dell'impugnatura dell'apparato (fig. 2).
2. Farlo scorrere nell'impugnatura finché il pacco batteria non è saldamente posizionato nell'apparato e assicurarsi che non si disinnesti.

### PER RIMUOVERE IL PACCO BATTERIA DALL'APPARATO

1. Premere il pulsante di rilascio della batteria (o) ed estrarre il pacco batteria dall'impugnatura dell'apparato.
2. Inserire il pacco batteria nel caricatore come descritto nella sezione caricabatteria di questo manuale.

### PACCHI BATTERIA CON INDICATORE DEL LIVELLO DI CARBURANTE (FIG. 2)

Alcuni pacchi batteria DEWALT comprendono un indicatore del livello di carburante costituito da tre spie LED verdi che indicano il livello di carica rimanente nel pacco batteria.

Per azionare l'indicatore del carburante, premere e tenere premuto il pulsante dell'indicatore del carburante (p). Una combinazione di tre spie LED verdi si illumina per designare il livello di carica residua. Quando il livello di carica nella batteria scende al di sotto del limite utilizzabile, l'indicatore del carburante non si illumina e sarà necessario ricaricare la batteria.

**NOTA:** l'indicatore del carburante è solo un'indicazione del livello di carica residua sul pacco batteria. Non indica la funzionalità dell'apparato ed è soggetto a variazioni in base ai componenti prodotto, alla temperatura e all'applicazione dell'utente finale.

## Attacco dell'impugnatura laterale (fig. 1)



**AVVERTENZA:** prima di utilizzare l'apparato, verificare che l'impugnatura sia fissata saldamente.



**AVVERTENZA:** l'impugnatura laterale deve essere sempre utilizzata per mantenere il controllo dell'apparato in qualsiasi momento.

Avvitare a fondo l'impugnatura (e) in uno degli innesti presenti su ciascun lato della scatola ingranaggi.

Per agevolare l'utente, la scatola del cambio ruota di 90° per le operazioni di taglio.

## Rotazione della scatola del cambio (fig. 1)

1. Rimuovere le quattro viti angolari che fissano la scatola del cambio all'alloggiamento del motore.
2. Senza separare la scatola del cambio dall'alloggiamento del motore, ruotare la testa della scatola del cambio alla posizione desiderata.

**NOTA:** se la scatola del cambio e l'alloggiamento del motore si distaccano di oltre 3,17 mm (1/8"), l'apparato deve essere riparato e riassembleato da un centro di assistenza autorizzato DEWALT. La mancata riparazione dell'apparato potrebbe causare un guasto delle spazzole, del motore e dei cuscinetti.

3. Reinserire le viti per fissare la scatola del cambio all'alloggiamento del motore. Serrare le viti a una coppia di serraggio pari a 20 in.-lbs. Un serraggio eccessivo potrebbe causare la rottura delle viti.

## Montaggio e rimozione della protezione (fig. 3)



**AVVERTENZA:** per ridurre il rischio di gravi lesioni personali, spegnere l'apparato e staccare la spina dalla presa di corrente prima di eseguire qualsiasi regolazione o rimozione/installazione di dotazioni o accessori. Prima di ricollegare l'apparato, premere e rilasciare l'interruttore di accensione per assicurarsi che sia spento.



**ATTENZIONE:** le protezioni vanno usate con questa smerigliatrice.

Quando si utilizza la smerigliatrice DCG412 per il taglio di metallo o muratura, si DEVE utilizzare una protezione di Tipo 1. Le protezioni di Tipo 1 sono disponibili come accessori a pagamento presso i distributori DEWALT.

**NOTA:** vedere **Guida accessori per la smerigliatura** al termine di questa sezione per gli altri accessori da poter utilizzare con queste smerigliatrici.

1. Poggiare l'apparato su un banco, con l'alberino (d) in su.
2. Aprire il dispositivo di chiusura della protezione (k), e allineare le alette (l) sulla protezione alle fessure sulla scatola del cambio (m).
3. Premere la protezione verso il basso finché le alette della protezione non si innestano e ruotano liberamente nella scanalatura sul mozzo della scatola del cambio.
4. Con il dispositivo di chiusura della protezione aperto, ruotare la protezione (i) nella posizione di lavoro desiderata.
5. Chiudere il dispositivo di chiusura della protezione per fissare la protezione sulla scatola del cambio.



**ATTENZIONE:** se non si riesce a stringere la protezione con la vite di regolazione (n), non utilizzare l'apparato. Per ridurre il rischio di lesioni personali, portare l'apparato e la protezione a un centro di assistenza per riparare o sostituire la protezione.

**AVVISO:** non serrare la vite di regolazione (n) con la leva di serraggio in posizione aperta. Potrebbero conseguire dei danni non visibili alla protezione o al mozzo di montaggio.

**NOTA:** È possibile eseguire la smerigliatura e il taglio dei bordi con le mole di Tipo 27 progettate appositamente per tale scopo; le mole con spessore di 6,35 mm (1/4") sono progettate per la smerigliatura superficiale mentre le mole da 3,17 mm (1/8") sono progettate per la smerigliatura dei bordi.

### Montaggio di mole di smerigliatura a centro depresso

**NOTA:** la protezione di Tipo 27 fornita in dotazione con la smerigliatrice **DEVE** essere utilizzata.

### MONTAGGIO E RIMOZIONE DELLE MOLE CON MOZZO (FIG. 1, 4)

Le mole con mozzo si installano direttamente sull'alberino filettato M14.

1. Filettare la mola sull'alberino (d) manualmente.
2. Premere il tasto di blocco dell'alberino (c) e utilizzare una chiave per serrare il mozzo della mola.
3. Invertire la procedura di sopra per rimuovere la mola.

**AVVISO:** Il mancato posizionamento corretto della mola prima dell'accensione dell'apparato può provocare danni all'apparato o alla mola.

### MONTAGGIO DI MOLE SENZA MOZZO (FIG. 1, 4)

**NOTA:** la protezione di Tipo 27 fornita in dotazione con la smerigliatrice **DEVE** essere utilizzata.

**NOTA:** vedere **Guida accessori per la smerigliatura** al termine di questa sezione per gli altri accessori da poter utilizzare con queste smerigliatrici.

1. Poggiare l'apparato su un tavolo, con l'alberino in su.
2. Inserire la flangia di sostegno non filettata (g) sull'alberino (d) con il centro sollevato contro la mola.
3. Posizionare la mola (f) contro la flangia di sostegno, centrando la mola sul centro sollevato della flangia di sostegno.
4. Tenendo premuto il tasto di blocco dell'alberino (c), far passare il dado di serraggio (h) sull'alberino. Se la mola che si sta inserendo ha uno spessore maggiore di 3,17 mm (1/8"), posizionare il dado di serraggio filettato sull'alberino in modo tale che il centro sollevato si inserisca al centro della mola. Se la mola che si sta inserendo ha uno spessore di 3,17 mm (1/8") o inferiore, posizionare il dado di serraggio filettato sull'alberino in modo tale che il centro sollevato non si trovi contro la mola.
5. Tenendo premuto il tasto di blocco dell'alberino (c), serrare il dado di serraggio con una chiave.
6. Per rimuovere la mola, premere il tasto di blocco dell'alberino e allentare il dado di serraggio filettato con una chiave.

**NOTA:** se la mola gira dopo aver serrato il dado di serraggio, controllare l'orientamento del dado di serraggio filettato. Se viene inserita una mola sottile con il centro sollevato sul dado di serraggio contro la mola, quest'ultima girerà poiché l'altezza del centro sollevato impedisce la tenuta della mola da parte del dado di serraggio.

## Montaggio di spazzole metalliche e mole a spazzola (fig. 1)

Le spazzole metalliche o le mole a spazzola si inseriscono direttamente sull'alberino filettato senza l'uso di flange. Utilizzare esclusivamente spazzole o mole a spazzola dotato di un mozzo filettato M14. Questi accessori sono disponibili a un costo aggiuntivo presso il vostro rivenditore locale o centro di assistenza autorizzato.

**NOTA:** è necessaria una protezione di Tipo 27 durante l'uso di spazzole metalliche e mole a spazzola.



**ATTENZIONE:** per ridurre il rischio di lesioni personali, indossare guanti protettivi durante la manipolazione di spazzole metalliche e mole a spazzola. Possono essere affilate.



**ATTENZIONE:** per ridurre il rischio di danni all'apparato, la mole o la spazzola non deve toccare la protezione durante il montaggio o l'uso. Potrebbero conseguire dei danni non visibili all'accessorio, causando la frattura delle parti metalliche dalla mole o dalla lamella dell'accessorio.

### MONTAGGIO DI SPAZZOLE DI FERRO E MOLE E SPAZZOLA

1. Poggiare l'apparato su un tavolo, con l'alberino in su.
2. Filettare la mole sull'alberino manualmente.
3. Premere il tasto di blocco dell'alberino (c) e utilizzare una chiave sul mozzo della mole o spazzola di ferro per serrare la mole.
4. Per rimuovere la mole, invertire la procedura di cui sopra.

**AVVISO:** per ridurre il rischio di danni all'apparato, sistemare correttamente il mozzo della mole prima di accendere l'apparato.

## Montaggio di dischi da taglio (Tipo 1)

I dischi da taglio comprendono i dischi diamantati e i dischi abrasivi. Sono disponibili dischi da taglio abrasivi per l'uso su metallo e calcestruzzo. È possibile utilizzare anche lame diamantate per il taglio del calcestruzzo. Questi accessori sono disponibili a un costo aggiuntivo presso il vostro rivenditore locale o centro di assistenza autorizzato.



**ATTENZIONE:** è necessaria una protezione della mole chiusa e bilaterale durante l'utilizzo dei dischi di taglio. Questi accessori sono disponibili a

un costo aggiuntivo presso il vostro rivenditore locale o centro di assistenza autorizzato. Il mancato utilizzo della flangia e della protezione corrette può provocare lesioni risultanti dalla rottura e dal contatto con la mole. vedere **Guida accessori per la smerigliatura** al termine di questa sezione per gli altri accessori da poter utilizzare con queste smerigliatrici.



**ATTENZIONE:** per ridurre il rischio di gravi lesioni personali, spegnere l'apparato e staccare la spina dalla presa di corrente prima di eseguire qualsiasi regolazione o rimozione/installazione di dotazioni o accessori. Prima di ricollegare l'apparato, premere e rilasciare l'interruttore di accensione per assicurarsi che sia spento.

### MONTAGGIO DI PROTEZIONE CHIUSA (TIPO 1) (FIG. 5)

1. Aprire il dispositivo di chiusura della protezione (k), e allineare le alette (l) sulla protezione alle fessure sulla scatola del cambio (m). Così facendo, le alette saranno allineate alle fessure sul coperchio della scatola del cambio. Posizionare la protezione rivolta all'indietro.
2. Premere la protezione verso il basso finché l'aletta della protezione non si innesta e ruota liberamente nella scanalatura sul mozzo della scatola del cambio.
3. Ruotare la protezione (i) nella posizione di lavoro desiderata. Il corpo della protezione deve essere posizionato tra l'alberino e l'operatore per fornire la massima protezione dell'operatore.
4. Chiudere il dispositivo di chiusura della protezione per fissare la protezione sul coperchio della scatola del cambio. Dovrebbe risultare impossibile ruotare la protezione a mano quando il dispositivo di chiusura è in posizione di chiusura. Non adoperare la smerigliatrice con una protezione allentata o la leva di serraggio in posizione aperta.
5. Per rimuovere la protezione, aprire il dispositivo di chiusura della protezione, ruotare la protezione in modo che le frecce siano allineate e tirare in su sulla protezione.

**NOTA:** la protezione è pre-regolata al diametro del mozzo della scatola del cambio alla fabbrica. Se, dopo un certo periodo, la protezione si allenta, serrare la vite di regolazione (n) con la leva di serraggio nella posizione chiusa con la protezione inserita sull'apparato.

**AVVISO: per ridurre il rischio di danni all'apparato**, non serrare la vite di regolazione (n) con la leva di serraggio in posizione aperta. Potrebbero conseguire dei danni non visibili alla protezione o al mozzo di montaggio.

#### MONTAGGIO DI MOLE DI TAGLIO (FIG. 1, 4)



**ATTENZIONE:** è necessario utilizzare una flangia di sostegno e un dado di serraggio di diametro pari (in dotazione con l'apparato) per le mole di taglio.

1. Posizionare la flangia di sostegno non filettata sull'alberino con il centro sollevato rivolto verso l'alto. Il centro sollevato sulla flangia di sostegno sarà appoggiato contro la mola quando quest'ultima viene inserita.
2. Posizionare la mola sulla flangia di sostegno, centrando la mola sul centro sollevato.
3. Inserire il dado di serraggio filettato con il centro sollevato lontano dalla mola.
4. Premere il tasto di blocco dell'alberino (c) e serrare il dado di serraggio con una chiave.
5. Per rimuovere la mola, premere il tasto di blocco dell'alberino e allentare il dado di serraggio filettato con una chiave.

#### Prima di cominciare

- Installare la protezione e il disco o la mola appropriata. Non utilizzare dischi o mole troppo consumati.
- Assicurarsi che le flange interna ed esterna siano montate correttamente. Seguire le istruzioni fornite nel **Diagramma degli accessori di smerigliatura e di taglio**.
- Assicurarsi che il disco o la mola ruoti nella direzione delle frecce indicate sull'accessorio e sull'apparato.
- Non utilizzare accessori danneggiati. Prima di ogni utilizzo controllare gli accessori affinché sui dischi abrasivi non vi siano scheggiature e lesioni, non siano presenti crepe o segni eccessivi di usura sul platello, che le spazzole metalliche non abbiano filamenti metallici staccati o spezzati. Se l'apparato o l'accessorio è caduto, verificare eventuali danni o installare un accessorio non danneggiato. Dopo aver ispezionato o installato un accessorio, verificare che l'operatore e le altre persone siano lontane dal piano dell'accessorio rotante e far girare l'apparato a vuoto alla massima velocità per un minuto. Gli accessori danneggiati normalmente si rompono durante questa fase di verifica.

## FUNZIONAMENTO

### Istruzioni per l'utilizzo



**AVVERTENZA:** osservare sempre le istruzioni di sicurezza e le normative in vigore.



**AVVERTENZA: per ridurre il rischio di gravi lesioni personali, spegnere l'apparato e staccare la spina dalla presa di corrente prima di eseguire qualsiasi regolazione o rimozione/installazione di dotazioni o accessori.** Prima di ricollegare l'apparato, premere e rilasciare l'interruttore di accensione per assicurarsi che sia spento.



**AVVERTENZA:**

- assicurarsi che tutti i materiali da smerigliare o tagliare siano fissati saldamente.
- Fissare e supportare il pezzo da lavorare. Usare morse o un morsetto per tenere e bloccare il pezzo da lavorare ad una piattaforma stabile. È importante fissare e sostenere il pezzo saldamente per impedire movimenti del pezzo e la perdita del controllo. Il movimento del pezzo o la perdita del controllo possono costituire un pericolo e provocare lesioni alle persone.
- **Pannelli o altri pezzi di grandi dimensioni vanno sorretti per minimizzare il rischio che la mola sia pinzata o che rimbalzi.** I pezzi più grandi tendono a incurvarsi sotto il loro stesso peso. Devono essere collocati dei supporti sotto al pezzo da entrambi i lati, vicino la linea di taglio e alle estremità del pannello, da entrambi i lati della mola.
- applicare solo una pressione leggera sull'apparato. Non esercitare pressioni laterali sul disco.
- indossare sempre regolari guanti da lavoro durante il funzionamento di questo utensile.
- la scatola del cambio diventa bollente durante l'uso.
- installare sempre la protezione e il disco o la mola appropriata. Non utilizzare dischi o mole troppo consumati.

- assicurarsi che le flange interna ed esterna siano montate correttamente.
- assicurarsi che il disco o la mola ruoti nella direzione delle frecce indicate sull'accessorio e sull'apparato.
- evitare i sovraccarichi. Dopo aver sottoposto l'apparato elettrico a uno sforzo notevole, continuare a farlo funzionare a vuoto per diversi minuti per raffreddare l'accessorio. Non toccare i dischi di smerigliatura e di taglio prima che si siano raffreddati. Il dischi possono diventare molto caldi durante la lavorazione.
- Non operare mai con la coppa di smerigliatura senza una protezione adeguata in posizione.
- Non utilizzare l'apparato elettrico con un supporto tagliato.
- Non usare mai dischi deformabili insieme a prodotti legati abrasivi.
- Attenzione : il disco continuerà a ruotare per qualche istante dopo che l'utensile è stato spento.

### Corretto posizionamento delle mani (fig. 1, 6)



**AVVERTENZA:** per ridurre il rischio di gravi lesioni personali, tenere le mani **SEMPRE** nella posizione corretta, come illustrato.



**AVVERTENZA:** per ridurre il rischio di gravi lesioni personali, mantenere **SEMPRE** una presa sicura per prevenire reazioni improvvise.

Per una presa corretta, stringere con una mano l'impugnatura laterale (e) e con l'altra il corpo dell'apparato, come mostrato in figura 6.

### Interruttore



**ATTENZIONE:** prima di utilizzare l'apparato, verificare che l'impugnatura sia fissata saldamente.

### PULSANTE DI BLOCCO E INTERRUPTORE DI AZIONAMENTO (FIG. 7)

L'apparato di taglio è munito di un pulsante di blocco (b).

Per bloccare l'interruttore di azionamento (a), premere il pulsante di blocco come mostrato in Figura 7. Quando il pulsante di blocco viene premuto sull'icona di blocco, l'unità viene bloccata.

Bloccare sempre l'interruttore di azionamento durante il trasporto o la conservazione dell'apparato per eliminare la possibilità di avvii accidentali.

Per sbloccare l'interruttore di azionamento, premere il pulsante di blocco (b). Quando il pulsante di sblocco viene premuto sull'icona di sblocco, l'unità viene sbloccata. Il pulsante di blocco è di colore **rosso** per indicare quando l'interruttore è in posizione **di sblocco**.

Tirare l'interruttore di azionamento (a) per accendere il motore. Rilasciando l'interruttore di azionamento, il motore si spegne.

**NOTA:** questo apparato non prevede il blocco dell'interruttore di azionamento in posizione ON e non deve essere bloccato su ON con nessun altro metodo.



**AVVERTENZA:** stringere saldamente l'impugnatura laterale e il corpo dell'apparato per mantenere il controllo all'avvio e durante l'utilizzo fino a quando la mola o l'accessorio non sia completamente fermo. Assicurarsi che la mola sia completamente ferma prima di appoggiare l'apparato.



**AVVERTENZA:** far raggiungere la massima velocità all'apparato prima di toccare la superficie da lavorare. Sollevare l'apparato dalla superficie da lavorare prima di spegnerlo.

### Blocco dell'alberino (fig. 1)

Il blocco dell'alberino (c) serve a prevenire la rotazione dell'alberino durante il montaggio o la rimozione delle mole. Agire sul blocco dell'alberino solo quando l'apparato è spento, con il cavo elettrico staccato dalla presa e dopo che è completamente fermo.

**AVVISO:** per ridurre il rischio di danneggiare l'apparato, non inserire il blocco dell'alberino durante il funzionamento. Altrimenti si danneggia l'apparato e gli accessori presenti potrebbero schizzare via, causando possibili lesioni.

Per inserire il blocco, premere il pulsante di blocco dell'alberino (c) e ruotarlo fino a quando non gira più.

### Utilizzo di mole di smerigliatura a centro depresso

#### SMERIGLIATURA DI SUPERFICIE CON MOLE DI SMERIGLIATURA

1. far raggiungere la massima velocità all'apparato prima di toccare la superficie da lavorare.



2. Applicare una minima pressione alla superficie di lavoro, lasciando funzionare l'apparato a velocità elevata. La velocità di smerigliatura è al massimo quando l'apparato funziona ad alta velocità.
3. Mantenere un'angolazione di 20° - 30° tra l'apparato e la superficie di lavoro.
4. Spostare continuamente l'apparato con un movimento avanti e indietro per evitare di creare squarci nella superficie di lavoro.
5. Rimuovere l'apparato dalla superficie da lavorare prima di spegnerlo. Attendere che la rotazione dell'apparato sia terminata prima di appoggiarlo.

#### SMERIGLIATURA DEI BORDI CON MOLE DI SMERIGLIATURA



**ATTENZIONE:** le mole utilizzate per il taglio e la smerigliatura dei bordi possono causare rotture o rimbalzi se si piegano o si attorcigliano mentre l'apparato viene utilizzato per eseguire lavori di taglio o di smerigliatura in profondità. Per ridurre il rischio di gravi lesioni personali, limitare l'uso di queste mole con una protezione standard di Tipo 27 al taglio e alla scanalatura in superficie (meno di 13 mm [1/2"] di profondità). Il lato aperto della protezione deve essere posizionato lontano dall'operatore. Per un taglio di maggiore profondità con una mola di taglio di Tipo 1, utilizzare una protezione chiusa di Tipo 1. vedere **Guida accessori per la smerigliatura** al termine di questa sezione per gli altri accessori da poter utilizzare con queste smerigliatrici.

1. Far raggiungere la massima velocità all'apparato prima di toccare la superficie da lavorare.
2. Applicare una minima pressione alla superficie di lavoro, lasciando funzionare l'apparato a velocità elevata. La velocità di smerigliatura è al massimo quando l'apparato funziona ad alta velocità.
3. Posizionarsi in modo che il lato inferiore aperto della mola non sia rivolto verso di sé.
4. Una volta che si è iniziato un taglio e creato un intaglio nel pezzo, non cambiare l'angolazione del taglio. Un cambio dell'angolazione di taglio potrebbe far piegare la mola causandone la rottura. Le mole per la smerigliatura dei bordi non sono progettate per resistere alle pressioni laterali causate dalla piegatura.

5. Rimuovere l'apparato dalla superficie da lavorare prima di spegnerlo. Attendere che la rotazione dell'apparato sia terminata prima di appoggiarlo.



**ATTENZIONE:** non usare le mole per la smerigliatura dei bordi/mole da taglio per le applicazioni di smerigliatura in superficie poiché queste mole non sono progettate per le pressioni laterali riscontrate con la smerigliatura in superficie. Si potrebbero causare la rottura della mola e gravi lesioni personali.

#### Montaggio e utilizzo di spazzole di ferro e mole e spazzola

Le mole a spazzola e le spazzole vengono utilizzate per la rimozione di ruggine, incrostazioni e vernice, e per levigare le superfici irregolari.

**NOTA:** si rimanda a **Precauzioni da prendere durante la rimozione della vernice con una spazzola metallica.**

1. far raggiungere la massima velocità all'apparato prima di toccare la superficie da lavorare.
2. Applicare una minima pressione alla superficie di lavoro, lasciando funzionare l'apparato a velocità elevata. La velocità di rimozione del materiale è al massimo quando l'apparato funziona ad alta velocità.
3. Mantenere un'angolazione di 5° - 10° tra l'apparato e la superficie di lavoro per le spazzole di ferro.
4. Mantenere il contatto tra il bordo della mola e la superficie di lavoro con le mole a spazzola.
5. Spostare continuamente l'apparato con un movimento avanti e indietro per evitare di creare squarci nella superficie di lavoro. Se l'apparato viene lasciato appoggiato sulla superficie di lavoro senza spostarlo, o se si sposta l'apparato con un movimento circolare, è possibile lasciare segni di bruciatura e impronte circolari sulla superficie di lavoro.
6. Rimuovere l'apparato dalla superficie da lavorare prima di spegnerlo. Attendere che la rotazione dell'apparato sia terminata prima di appoggiarlo.



**ATTENZIONE:** prestare particolare attenzione durante la lavorazione su un bordo, siccome è possibile che si verifichi un movimento brusco improvviso della smerigliatrice.

## Utilizzo di dischi da taglio (Tipo 1)



**ATTENZIONE:** non usare le mole per la smerigliatura dei bordi/mole da taglio per le applicazioni di smerigliatura in superficie poiché queste mole non sono progettate per le pressioni laterali riscontrate con la smerigliatura in superficie. Si potrebbero causare la rottura della mola e lesioni.

1. far raggiungere la massima velocità all'apparato prima di toccare la superficie da lavorare.
2. Applicare una minima pressione alla superficie di lavoro, lasciando funzionare l'apparato a velocità elevata. La velocità di taglio è al massimo quando l'apparato funziona ad alta velocità.
3. Una volta che si è iniziato un taglio e creato un intaglio nel pezzo, non cambiare l'angolazione del taglio. Un cambio dell'angolazione di taglio potrebbe far piegare la mola causandone la rottura.
4. Rimuovere l'apparato dalla superficie da lavorare prima di spegnerlo. Attendere che la rotazione dell'apparato sia terminata prima di appoggiarlo.

## Precauzioni da prendere durante la rimozione di vernice con una spazzola metallica

1. La spazzolatura metallica di vernici a base di piombo NON è CONSIGLIATA per via delle difficoltà che presenta il controllo delle polveri contaminate. I bambini e le donne in stato interessante sono i soggetti più a rischio di avvelenamento da piombo.
2. Siccome è difficile determinare se una vernice contiene piombo senza un'analisi chimica, consigliamo di attenersi alle seguenti precauzioni per la spazzolatura metallica di superfici verniciate:

### SICUREZZA PERSONALE

1. Laddove vengano effettuate operazioni di rimozione di vernici, non consentire l'accesso all'area di lavoro a bambini e donne in stato interessante finché tutte le operazioni di pulizia non saranno completate.
2. Tutte le persone che entrano nell'area di lavoro devono indossare una maschera anti-polvere o un respiratore. Il filtro deve essere sostituito ogni giorno o ogniqualvolta il soggetto presenti difficoltà respiratorie.

**NOTA:** è necessario utilizzare esclusivamente maschere anti-polvere adatte per la lavorazione con le polveri e i fumi delle vernici a base di piombo. Le normali maschere per vernici non offrono questa protezione. Consultare il proprio rivenditore locale per una protezione respiratoria adeguata.

3. NON MANGIARE, BERE o FUMARE nell'area di lavoro per impedire l'ingestione di particelle di vernice contaminata. Gli operai devono lavarsi e cambiarsi PRIMA di mangiare, bere o fumare. Non lasciare residui di cibi, bevande o fumo nell'area di lavoro, dove è possibile che si accumulino la polvere.

### SICUREZZA AMBIENTALE

1. La vernice deve essere rimossa in modo tale da minimizzare la quantità di polvere generata.
2. Le aree dove vengono effettuate operazioni di asportazione della vernice devono essere sigillate con rivestimenti in plastica dello spessore di 4 mil.
3. La spazzolatura metallica deve essere eseguita in modo tale da ridurre le tracce di polvere di vernice al di fuori dell'area di lavoro.

### PULIZIA E SMALTIMENTO

1. È necessario aspirare e pulire accuratamente ogni giorno tutte le superfici nell'area di lavoro per tutta la durata del progetto di spazzolatura. I sacchetti del filtro dell'aspirapolvere devono essere cambiati regolarmente.
2. Gli stracci utilizzati durante la lavorazione devono essere raccolti e smaltiti insieme ai residui della polvere o a qualsiasi altro detrito prodotto dall'asportazione. Tali residui devono essere riposti in contenitori di scarto sigillati e smaltiti tramite le regolari procedure di raccolta dei rifiuti.

Durante le operazioni di pulizia, è necessario tenere i bambini e le donne in stato interessante lontano dall'area di lavoro.

3. Tutti i giocattoli, i mobili lavabili e gli utensili utilizzati dai bambini devono essere lavati accuratamente prima di essere riutilizzati.

## Lavorazioni su metalli

Nelle lavorazioni su parti metalliche, assicurarsi che sia stato inserito un interruttore differenziale per evitare i rischi residui causati da sfidri metallici.



Se la corrente è stata interrotta dall'interruttore differenziale, portare l'apparato presso un centro di assistenza autorizzato DEWALT.



**AVVERTENZA:** in condizioni di lavoro estreme, durante le lavorazioni su metalli si possono accumulare polveri conduttive dentro l'alloggiamento del motore. Ciò può far degradare l'isolamento protettivo della macchina, con possibili rischi di scossa elettrica.

Per evitare l'accumulo di sfridi metallici dentro la macchina, si raccomanda di pulire le prese d'aria giornalmente. Vedere **Manutenzione**.

### Taglio nel metallo

Durante il taglio, lavorare con un'alimentazione moderata, adattata al materiale di taglio. Non esercitare pressione sul disco di taglio e non inclinare né far oscillare la macchina.

Non ridurre la velocità dei dischi di taglio in corsa applicando una pressione laterale.

La macchina deve sempre funzionare con un movimento di smerigliatura verso l'alto. Altrimenti sussiste il rischio che venga fatta fuoriuscire dal taglio in modo incontrollato.

Durante il taglio di profili e barre quadrate, è consigliabile iniziare dalla sezione trasversale più piccola.

### Smerigliatura grezza

**Non utilizzare mai un disco da taglio per la sgrossatura.**

I risultati ottimali di sgrossatura sono ottenuti impostando la macchina a un'angolazione compresa tra 30°-40°. Spostare la macchina avanti e indietro con una pressione moderata. In tal modo, il pezzo da lavorare non si scalderà eccessivamente, non si scolorirà e non si formeranno scanalature.

### Taglio di pietra

**La macchina deve essere utilizzata esclusivamente per il taglio a secco. Per il taglio della pietra, è consigliabile utilizzare un disco di taglio diamantato.** Far funzionare la macchina soltanto con una maschera anti-polvere aggiuntiva.

### Consigli per la lavorazione

**Esercitare cautela nel taglio di scanalature in pareti strutturali.** Le scanalature nelle pareti strutturali sono soggette alle normative specifiche di ciascun paese. Tali normative devono essere osservate in tutti i casi. Prima di iniziare il lavoro, consultare l'ingegnere strutturale, l'architetto o il responsabile edile competente.

## MANUTENZIONE

L'apparato elettrico DEWALT è stato progettato per lavorare a lungo con una minima manutenzione. Prestazioni sempre soddisfacenti dipendono da una cura appropriata e da una pulizia regolare.



**AVVERTENZA:** per ridurre il rischio di gravi lesioni personali, spegnere l'apparato e staccare la spina dalla presa di corrente prima di eseguire qualsiasi regolazione o rimozione/installazione di dotazioni o accessori. Prima di ricollegare l'apparato, premere e rilasciare l'interruttore di accensione per assicurarsi che sia spento.

Il caricabatteria e il pacco batteria non sono parti riparabili. Non vi sono parti riparabili all'interno.

### Spazzole del motore autoespellenti

Il motore si arresta automaticamente indicando che le spazzole di carbone sono quasi del tutto consumate e che l'apparato deve essere portato in assistenza. Le spazzole di carbone non sono sostituibili dall'utilizzatore. Portare l'apparato presso un centro di assistenza autorizzato DEWALT.



### Lubrificazione

L'apparato non richiede alcuna ulteriore lubrificazione.



### Pulizia



**AVVERTENZA:** soffiare via la polvere dall'alloggiamento con aria compressa, non appena vi sia sporco visibile all'interno e intorno alle prese d'aria di ventilazione. Quando si esegue questa procedura indossare occhiali di protezione e mascherine antipolvere omologati.



**AVVERTENZA:** non utilizzare solventi o altri prodotti chimici aggressivi per pulire le parti non metalliche dell'apparato. Questi prodotti chimici indeboliscono i materiali utilizzati per questi componenti. Utilizzare un panno inumidito solo con acqua e sapone delicato. Non far penetrare del liquido all'interno dell'apparato, e non immergere alcuno dei suoi componenti direttamente in un liquido.

**ISTRUZIONI PER LA PULIZIA DEL CARICABATTERIA**



**AVVERTENZA:** rischio di scossa elettrica. Staccare il caricabatteria dalla presa di corrente prima della pulizia. Sporco e grasso vengono rimossi dall'esterno del caricabatteria con un panno o uno spazzolino non metallico. Non utilizzare acqua né detergenti di alcun tipo.

**Accessori su richiesta**



**AVVERTENZA:** su questo prodotto sono stati collaudati soltanto gli accessori offerti da DEWALT, quindi l'utilizzo di accessori diversi potrebbe essere rischioso. Per ridurre il rischio di lesioni, su questo prodotto vanno utilizzati solo gli accessori raccomandati DEWALT.

Rivolgersi al proprio rivenditore per ulteriori informazioni sugli accessori più adatti.

	Max. [mm]		[mm]	Rotazione min. [min. <sup>-1</sup> ]	Velocità periferica [m/s]	Lunghezza del foro filettato [mm]
	D	b	d			
	115	6	22,23	11 000	80	-
	125	6	22,23	11 000	80	-
	75	30	M14	11 000	45	18,0
	115	12	M14	11 000	80	18,0
	125	12	M14	11 000	80	18,0

**Rispetto ambientale**



Raccolta differenziata. Questo prodotto non deve essere smaltito con i normali rifiuti domestici.

Se il prodotto DEWALT deve essere sostituito o non è più utilizzato, non effettuare lo smaltimento con i rifiuti domestici. Smaltirlo tramite la raccolta differenziata.



La raccolta differenziata di prodotti usati e imballaggi permette il riciclo e il riutilizzo dei materiali. Il riutilizzo di materiali riciclati aiuta a impedire l'inquinamento ambientale e riduce la richiesta di materiali grezzi.

Secondo le normative locali, la raccolta differenziata di prodotti elettrici può avvenire a domicilio, presso le sedi di raccolta comunali oppure presso il rivenditore al momento dell'acquisto di un nuovo prodotto.

DEWALT offre un servizio di ritiro e riciclaggio dei suoi prodotti alla fine della loro vita utile. Per usufruire di questo servizio, restituire il prodotto presso un riparatore autorizzato che lo raccoglie per conto di DEWALT.

È possibile individuare il riparatore autorizzato più vicino rivolgendosi all'ufficio DEWALT di zona all'indirizzo indicato nel presente manuale. Altrimenti, è possibile consultare un elenco dei riparatori autorizzati DEWALT e tutti i dettagli relativi alla nostra assistenza post-vendita, nel sito Internet: [www.2helpU.com](http://www.2helpU.com).



**Pacco batteria ricaricabile**

Questo pacco batteria a lunga durata deve essere ricaricato quando non fornisce più energia sufficiente per eseguire compiti che prima erano eseguiti agevolmente. Al termine della sua vita operativa, il pacco batteria va smaltito con la dovuta cura per l'ambiente.

- Far scaricare completamente il pacco batterie, poi rimuoverlo dall'apparato.
- Le celle Li-Ion sono riciclabili. Consegnarle al rivenditore o ad un servizio di riciclaggio di zona. I pacchi batteria raccolti verranno riciclati o smaltiti in modo corretto.

## GARANZIA

DEWALT realizza prodotti di qualità e offre una garanzia eccezionale per i professionisti che utilizzano i suoi apparati. Questa dichiarazione di garanzia è aggiuntiva e non pregiudica in alcun modo la copertura assicurativa dell'utilizzatore professionista o quella della previdenza sociale per l'utente privato non professionista. La garanzia è valida sui territori degli stati membri dell'Unione Europea o dell'EFTA (Associazione europea di libero scambio).

### • 30 GIORNI SENZA RISCHI SODDISFAZIONE GARANTITA •

Se non è completamente soddisfatto delle prestazioni del suo apparato DEWALT, può semplicemente restituircelo entro 30 giorni, completo come era al momento dell'acquisto, per ottenere il rimborso totale o la sostituzione del prodotto. Il prodotto deve aver subito un'usura normale in rapporto al numero di giorni in cui è stato utilizzato e va restituito accompagnato dallo scontrino originale di acquisto.

### • UN ANNO DI ASSISTENZA GRATUITA •

Se necessita di manutenzione o assistenza per il suo apparato DEWALT, nei 12 mesi seguenti l'acquisto, ha diritto a ricevere un'assistenza gratuita. Verrà effettuata a titolo gratuito presso un riparatore autorizzato DEWALT. Deve presentare uno scontrino che provi l'acquisto. Sono compresi i costi di manodopera. Sono esclusi quelli per gli accessori e i ricambi, a meno che non si tratti di pezzi difettosi coperti dalla garanzia.

### • UN ANNO DI GARANZIA COMPLETA •











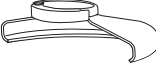

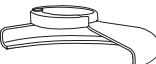
Se entro 12 mesi dalla data di acquisto il suo prodotto DEWALT si rivelasse difettoso a causa di imperfezioni nei materiali o nella costruzione, DEWALT garantisce la sostituzione gratuita di tutte le parti difettose oppure, a nostra discrezione, la sostituzione gratuita dell'intero apparato a condizione che:

- il prodotto non sia stato utilizzato in modo improprio;
- il prodotto abbia subito una normale usura;
- non siano avvenuti tentativi di riparazione da parte di persone non autorizzate a farli;

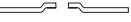

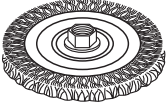
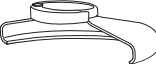

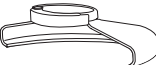

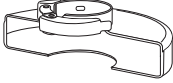

- sia presentato uno scontrino che provi l'acquisto del prodotto;
- il prodotto va restituito come era al momento dell'acquisto con tutti i componenti originali.

Se desidera sporgere un reclamo, la preghiamo di contattare il suo rivenditore o di verificare dove si trova il suo riparatore autorizzato DEWALT più vicino nel catalogo DEWALT o di contattare l'ufficio DEWALT all'indirizzo indicato nel presente manuale. È possibile consultare un elenco dei riparatori autorizzati DEWALT e tutti i dettagli relativi alla nostra assistenza post-vendita, nel sito Internet: [www.2helpU.com](http://www.2helpU.com).

**GUIDA ACCESSORI PER LA SMERIGLIATURA**

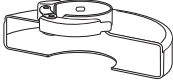
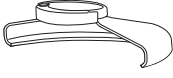
<i>Tipo di protezione</i>	<i>Accessorio</i>	<i>Descrizione</i>	<i>Inserimento della mola</i>
 <p><b>PROTEZIONE TIPO 27</b></p>		<p>Disco da smerigliatura a centro depresso</p>	 <p>Protezione tipo 27</p>
		<p>Mola a spazzola</p>	 <p>Flangia di sostegno</p>   <p>Mola a centro depresso tipo 27</p>  <p>Dado di serraggio filettato</p>
		<p>Mola a spazzola con dado filettato</p>	 <p>Protezione tipo 27</p>  <p>Mola a spazzola</p>
		<p>Spazzola di ferro con dado filettato</p>	 <p>Protezione tipo 27</p>  <p>Spazzola</p>

## GUIDA ACCESSORI PER LA SMERIGLIATURA

<i>Tipo di protezione</i>	<i>Accessorio</i>	<i>Descrizione</i>	<i>Inserimento della mola</i>
 <b>PROTEZIONE TIPO 1</b>		Mola per il taglio di muratura, legata	 Protezione tipo 1
		Disco da taglio per metalli, legata	 Flangia di sostegno
 <b>PROTEZIONE TIPO 1</b>  <b>OPPURE</b>  <b>PROTEZIONE TIPO 27</b>		Dischi da taglio diamantati	 Disco da taglio   Dado di serraggio filettato

## SNOERLOZE SLIJPMACHINE DCG412, DCG422

### Hartelijk gefeliciteerd!

U hebt gekozen voor een DEWALT gereedschap. Jarenlange ervaring, grondige productontwikkeling en innovatie maken DEWALT tot een van de betrouwbaarste partners voor gebruikers van professioneel gereedschap.

### Technische gegevens

		DCG412	DCG422
Spanning	$V_{DC}$	18	14,4
Type		1	1
Vermogen	W	405	350
Snelheid zonder weerstand	$\text{min}^{-1}$	7000	5000
Schijfdiameter	mm	125	125
Spildiameter		M14	M14
Aslengte	mm	16	16
Gewicht (zonder accu)	kg	2,2*	2,2*

\* gewicht is inclusief zijhandgreep en bescherming

$L_{PA}$ (geluidsdruk)	dB(A)	87	84
$K_{PA}$ (onzekerheidsfactor geluidsdruk)	dB(A)	5	3
$L_{WA}$ (akoestisch vermogen)	dB(A)	98	95
$K_{WA}$ (onzekerheid akoestisch vermogen)	dB(A)	5	3

Vibratie totaalwaarden (triax vectorsom) vastgesteld in overeenstemming met EN 60745:

Vibratie-emissiewaarde $a_h$ oppervlakte slijpen			
$a_{h,AG} =$	$\text{m/s}^2$	6,0	4,7
Onzekerheid K =	$\text{m/s}^2$	1,5	1,5

Accu		DCB140	DCB141	DCB142	DCB143	DCB180	DCB181	DCB182	DCB183
Accutype		Li-Ion	Li-Ion	Li-Ion	Li-Ion	Li-Ion	Li-Ion	Li-Ion	Li-Ion
Spanning	$V_{DC}$	14,4	14,4	14,4	14,4	18	18	18	18
Capaciteit	$A_h$	3,0	1,5	4,0	2,0	3,0	1,5	4,0	2,0
Gewicht	kg	0,53	0,30	0,54	0,30	0,64	0,35	0,61	0,40

Lader		DCB105			
Netspanning	$V_{AC}$	230 V			
Accutype		Li-Ion			
Geschatte laadtijd	min	30	45	55	70
		(1,5 Ah accu's)	(2,0 Ah accu's)	(3,0 Ah accu's)	(4,0 Ah accu's)
Gewicht	kg	0,49			

**OPMERKING:** Toepassingen zoals afkortzagen en schuren met een draadborstel kunnen andere waarden voor vibratie-emissie geven.

Het vibratie-emissieniveau dat in dit informatieblad wordt gegeven, is gemeten in overeenstemming met een gestandaardiseerde test volgens EN 60745 en kan worden gebruikt om het ene gereedschap met het andere te vergelijken. Het kan worden gebruikt voor een eerste inschatting van blootstelling.



**WAARSCHUWING:** Het verklaarde vibratie-emissieniveau geldt voor de hoofdtoepassingen van het gereedschap. Als het gereedschap echter voor andere toepassingen wordt gebruikt, dan wel met andere accessoires of slecht wordt onderhouden, kan de vibratie-emissie verschillen. Dit kan het blootstellingsniveau aanzienlijk verhogen gedurende de totale arbeidsduur.

Een inschatting van het blootstellingsniveau aan vibratie dient ook te worden overwogen wanneer het gereedschap wordt uitgeschakeld of als het aan staat maar geen daadwerkelijke werkzaamheden uitvoert. Dit kan het blootstellingsniveau aanzienlijk verminderen gedurende de totale arbeidsduur.

Stel aanvullende veiligheidsmaatregelen op om de operator te beschermen tegen de effecten van vibratie,

**ZOALS:** onderhoud het gereedschap en de accessoires, houd de handen warm, organisatie van werkpatronen.

Zekeringen

Europa 230 V gereedschappen 10 Ampère, hoofdstroom

**Definities: Veiligheidsrichtlijnen**

De onderstaande definities beschrijven het veiligheidsniveau voor ieder signaleringswoord. Lees de gebruiksaanwijzing a.u.b. zorgvuldig door en let op deze symbolen.



**GEVAAR:** Geeft een dreigend gevaar aan dat, indien dit niet wordt voorkomen, **leidt tot de dood of ernstig letsel.**



**WAARSCHUWING:** Geeft een mogelijk gevaar aan dat, indien dit niet wordt voorkomen, **kan leiden tot de dood of ernstig letsel.**



**VOORZICHTIG:** Geeft een mogelijk gevaarlijke situatie aan die, indien dit niet wordt voorkomen, **zou kunnen leiden tot gering of matig letsel.**

**OPMERKING:** Geeft een handeling aan **waarbij geen persoonlijk letsel optreedt** die, indien niet voorkomen, **schade aan goederen kan veroorzaken.**



Wijst op het gevaar voor elektrische schok.



Wijst op brandgevaar.

**EG verklaring van overeenstemming**

**RICHTLIJN VOOR MACHINES**



**DCG412, DCG422**

DEWALT verklaart dat deze producten zoals beschreven onder **Technische gegevens** in overeenstemming zijn met: 2006/42/EG; EN 60745-1; EN 60745-2-3.

Deze producten voldoen ook aan Richtlijn 2004/108/EG en 2011/65/EU. Neem voor meer informatie contact op met DEWALT via het volgende adres of kijk op de achterzijde van de gebruiksaanwijzing.

De ondergetekende is verantwoordelijk voor de samenstelling van het technische bestand en legt deze verklaring af namens DEWALT.

Horst Grossmann  
Vice President Engineering and Product Development  
DEWALT, Richard-Klinger-Straße 11,  
D-65510, Idstein, Duitsland  
01.01.2013



**WAARSCHUWING:** Lees de instructiehandleiding om het risico op letsel te verminderen.

**Algemene veiligheidswaarschuwingen voor elektrisch gereedschap**



**WAARSCHUWING! Lees alle veiligheidswaarschuwingen en alle instructies.** Het niet opvolgen van de waarschuwingen en instructies kan leiden tot een elektrische schok, brand en/of ernstig persoonlijk letsel.

**BEWAAAR ALLE WAARSCHUWINGEN EN INSTRUCTIES ALS TOEKOMSTIG REFERENTIEMATERIAAL**

De term "elektrisch gereedschap" in de waarschuwingen verwijst naar uw (met een snoer) op de netspanning aangesloten elektrische gereedschap of naar (draadloos) elektrisch gereedschap met een accu.

**1) VEILIGHEID WERKPLAATS**

- a) **Houd het werkgebied schoon en goed verlicht.** Rommelige of donkere gebieden zorgen voor ongelukken.
- b) **Bedien elektrische gereedschappen niet in een explosieve omgeving, zoals in de nabijheid van ontvlambare vloeistoffen, gassen of stof.** Elektrische gereedschappen veroorzaken vonken die het stof of de dampen kunnen doen ontbranden.
- c) **Houd kinderen en omstanders op een afstand terwijl u een elektrisch gereedschap bedient.** Als u wordt afgeleid kunt u de controle over het gereedschap verliezen.

## NEDERLANDS

### 2) ELEKTRISCHE VEILIGHEID

- a) **Stekkers van elektrisch gereedschap moeten in het stopcontact passen. Pas de stekker nooit op enige manier aan. Gebruik geen adapterstekkers samen met geaard elektrisch gereedschap.**  
*Niet aangepaste stekkers en passende contactdozen verminderen het risico op een elektrische schok.*
- b) **Vermijd lichamelijk contact met geaarde oppervlaktes zoals buizen, radiatoren, fornuizen en ijskasten. Er bestaat een verhoogd risico op een elektrische schok als uw lichaam geaard is.**
- c) **Stel elektrisch gereedschap niet bloot aan regen of natte omstandigheden.**  
*Als er water in een elektrisch gereedschap terecht komt, verhoogt dit het risico op een elektrische schok.*
- d) **Behandel het stroomsnoer voorzichtig. Gebruik het stroomsnoer nooit om het elektrische gereedschap te dragen of te trekken, of de stekker uit het stopcontact te halen. Houd het snoer uit de buurt van warmte, olie, scherpe randen, of bewegende onderdelen. Beschadigde snoeren of snoeren die in de war zijn verhogen het risico op een elektrische schok.**
- e) **Als u een elektrisch gereedschap buitenshuis gebruikt, gebruikt u een verlengsnoer dat geschikt is voor gebruik buitenshuis. Het gebruik van een verlengsnoer dat geschikt is voor buitenshuis, vermindert het risico op een elektrische schok.**
- f) **Als het gebruik van een elektrisch gereedschap op een vochtige locatie onvermijdelijk is, gebruikt u een stroomvoorziening die beveiligd is met een aardlekschakelaar. Het gebruik van een aardlekschakelaar vermindert het risico op een elektrische schok.**

### 3) PERSOONLIJKE VEILIGHEID

- a) **Blijf alert, kijk wat u doet en gebruik uw gezonde verstand als u een elektrisch gereedschap bedient. Gebruik het gereedschap niet als u vermoeid bent of onder de invloed van drugs, alcohol of medicatie bent. Een moment van onoplettendheid tijdens het bedienen van elektrische gereedschappen kan leiden tot ernstig persoonlijk letsel.**
- b) **Gebruik een beschermende uitrusting. Draag altijd oogbescherming.**  
*Beschermende uitrusting zoals een stofmasker, antislip veiligheidsschoenen,*

*een helm, of gehoorbescherming gebruikt in de juiste omstandigheden zal het risico op persoonlijk letsel verminderen.*

- c) **Vermijd onbedoeld starten. Zorg ervoor dat de schakelaar in de 'off' (uit) stand staat voordat u het gereedschap aansluit op de stroombron en/of accu, het oppakt of ronddraagt. Het rondragen van elektrische gereedschappen met uw vinger op de schakelaar of het aanzetten van elektrische gereedschappen waarvan de schakelaar aan staat, zorgt voor ongelukken.**
- d) **Verwijder alle stelsleutels of moersleutels voordat u het elektrische gereedschap aan zet. Een moersleutel of stelsleutel die in een ronddraaiend onderdeel van het elektrische gereedschap is achtergelaten kan leiden tot persoonlijk letsel.**
- e) **Rek u niet te ver uit. Blijf altijd stevig en in balans op de grond staan. Dit zorgt voor betere controle van het elektrische gereedschap in onverwachte situaties.**
- f) **Draag geschikte kleding. Draag geen loszittende kleding of sieraden. Houd uw haar, kleding en handschoenen uit de buurt van bewegende onderdelen. Loszittende kleding, sieraden of lang haar kunnen door bewegende delen worden gegrepen.**
- g) **Als er in apparaten wordt voorzien voor het aansluiten van stofverwijdering- of verzamelapparatuur, zorg er dan voor dat deze correct worden aangesloten en gebruikt. Het gebruik van een stofverzamelaar kan aan stof gerelateerde gevaren verminderen.**

### 4) GEBRUIK EN VERZORGING VAN ELEKTRISCH GEREEDSCHAP

- a) **Forceer het gereedschap niet. Gebruik het juiste elektrische gereedschap voor uw toepassing. Het juiste elektrische gereedschap voert de werkzaamheden beter en veiliger uit waarvoor het is ontworpen.**
- b) **Gebruik het gereedschap niet als de schakelaar het niet aan en uit kan zetten. Ieder gereedschap dat niet met de schakelaar kan worden bediend is gevaarlijk en moet worden gerepareerd.**
- c) **Haal de stekker uit het stopcontact en/of neem de accu uit het gereedschap voordat u aanpassingen uitvoert, accessoires verwisselt, of het elektrische gereedschap opbergt. Dergelijke preventieve veiligheidsmaatregelen verminderen het risico dat het elektrische gereedschap per ongeluk opstart.**



- d) **Bewaar gereedschap dat niet wordt gebruikt buiten het bereik van kinderen en laat niet toe dat personen die onbekend zijn met het elektrische gereedschap of deze instructies het gereedschap bedienen.** Elektrische gereedschappen zijn gevaarlijk in handen van ongetrainde gebruikers.
- e) **Onderhoud elektrische gereedschappen. Controleer op verkeerde uitlijning en het grijpen van bewegende onderdelen, breuk van onderdelen en andere omstandigheden die de werking van het gereedschap nadelig kunnen beïnvloeden. Zorg dat het gereedschap voor gebruik wordt gerepareerd als het beschadigd is.** Veel ongelukken worden veroorzaakt door slecht onderhouden gereedschap.
- f) **Houd snijgereedschap scherp en schoon.** Correct onderhouden snijgereedschappen met scherpe snijdranden lopen minder snel vast en zijn gemakkelijker te beheersen.
- g) **Gebruik het elektrische gereedschap, de accessoires en gereedschapsonderdelen enz. in overeenstemming met deze instructies, waarbij u rekening houdt met de werkomstandigheden en de werkzaamheden die dienen te worden uitgevoerd.** Gebruik van het elektrische gereedschap voor werkzaamheden die anders zijn dan het bedoelde gebruik, kunnen leiden tot een gevaarlijke situatie.

#### 5) GEBRUIK EN VERZORGING VAN GEREEDSCHAP OP ACCU

- a) **Gebruik alleen de lader die door de fabrikant wordt opgegeven.** Een lader die geschikt is voor één accutype, kan een risico op brand veroorzaken indien gebruikt met een andere accu.
- b) **Gebruik elektrische gereedschappen uitsluitend met speciaal omschreven accu's.** Gebruik van andere accu's kan leiden tot letsel en brandgevaar.
- c) **Als de accu niet in gebruik is, dient u deze uit de buurt te houden van andere metalen voorwerpen zoals paperclips, munten, sleutels, spijkers, schroeven of andere kleine metalen voorwerpen die een verbinding van het ene contactpunt met het andere kunnen maken.** Het kortsluiten van de accucontactpunten samen kan brandwonden of brand veroorzaken.

- d) **Als het gereedschap te zwaar wordt belast, kan er vloeistof uit de accu lekken; vermijd contact hiermee. Als u per ongeluk hier toch mee in contact komt, spoelt u met water. Als de vloeistof in contact met de ogen komt, dient u daarnaast medische hulp in te roepen.** Vloeistof afkomstig uit de accu kan irritatie of brandwonden veroorzaken.

#### 6) SERVICE

- a) **Zorg dat u gereedschap wordt onderhouden door een erkende reparateur die uitsluitend identieke vervangende onderdelen gebruikt.** Dit zorgt ervoor dat de veiligheid van het gereedschap blijft gegarandeerd.

## AANVULLENDE SPECIFIEKE VEILIGHEIDSVOORSCHRIFTEN

### Veiligheidsvoorschriften voor alle handelingen

- a) **Dit elektrische gereedschap is bedoeld als slijpmachine, gereedschap voor gebruik van een draadborstel en afkortgereedschap. Lees alle veiligheidswaarschuwingen, instructies, illustraties en specificaties die bij dit gereedschap zijn meegeleverd.** Het niet opvolgen van alle onderstaande instructies kan leiden tot een elektrische schok, brand en/of ernstig persoonlijk letsel.
- b) **Het wordt niet aanbevolen werkzaamheden zoals schuren en polijsten met dit elektrisch gereedschap uit te voeren.** Werkzaamheden waarvoor het elektrisch gereedschap niet is ontworpen, kunnen leiden tot een gevaarlijke situatie en persoonlijk letsel.
- c) **Gebruik geen accessoires die niet speciaal ontworpen en aanbevolen zijn door de fabrikant van het gereedschap.** Het feit dat een accessoire aan uw gereedschap kan worden bevestigd wil nog niet zeggen dat dit een veilige bediening garandeert.
- d) **Het nominale toerental van het accessoire moet tenminste gelijk zijn aan het maximale toerental zoals dit op het gereedschap staat vermeld.** Accessoires die sneller draaien dan hun nominale toerental kunnen breken en wegschieten.
- e) **De buitendiameter en de dikte van uw accessoire moeten binnen het nominale vermogen van uw gereedschap liggen.** Accessoires met een onjuiste grootte kunnen niet voldoende worden vastgemaakt of beheerst.

## NEDERLANDS

- f) **De drevelgrootte van wielen, flenzen, steunkussens en ieder ander accessoire moet goed passen op de as van het gereedschap.** Accessoires met drevelgaten die niet passen op de bevestigingshardware van het gereedschap zullen uit balans raken en/of extreem trillen en kunnen u de beheersing over het gereedschap doen verliezen.
- g) **Gebruik een accessoire niet als ze beschadigd is. Controleer het accessoire zoals een schuurwiel voor gebruik op schilfers en barstjes, steunkussens op barstjes, scheurtjes of excessieve slijtage, staalborstels op losse of gespleten draden. Als het gereedschap of het accessoire is gevallen, controleert u dit op schade of plaatst u een onbeschadigd accessoire. Na het controleren en plaatsen van een accessoire zorgt u dat u en omstanders uit de buurt van het bereik van het ronddraaiende accessoire blijft en zet u het gereedschap gedurende een minuut aan op maximale snelheid zonder weerstand.** Beschadigde accessoires breken gewoonlijk af tijdens deze testtijd.
- h) **Draag persoonlijke beschermende kleding. Afhankelijk van de toepassing gebruikt u gezichtsbedekking en een beschermende of veiligheidsbril. Indien van toepassing draagt u een stofmasker, gehoorbescherming, handschoenen en een werkschort die kleine afgeschuurde deeltjes of deeltjes van het werkstuk tegenhouden.** De oogbescherming moet rondvliegende brokstukken die door de diverse werkzaamheden vrijkomen tegen kunnen houden. Het stofmasker e.d. moet in staat zijn om partikeltjes die door uw werkzaamheden vrijkomen te filteren. Langdurige blootstelling aan intense geluiden kan gehoorverlies veroorzaken.
- i) **Houd omstanders op een veilige afstand van het werkgebied. Iedereen die het werkgebied betreedt moet persoonlijke beschermende kleding dragen.** Brokstukken van het werkstuk of van een afgebroken accessoire kunnen wegvliegen en letsel buiten het directe werkgebied veroorzaken.
- j) **Houd het gereedschap alleen vast aan geïsoleerde oppervlakken wanneer u een handeling uitvoert waarbij het snijgereedschap in contact kan komen met verborgen bedrading of het eigen stroomsnoer.** Accessoires van snijgereedschap die in contact komen met bedrading die onder stroom staat, kunnen metalen onderdelen van het gereedschap onder stroom zetten en de gebruiker een elektrische schok geven.
- k) **Plaats het stroomsnoer buiten het bereik van het ronddraaiende accessoire.** Als u de controle verliest, wordt het snoer mogelijk doorgesneden of gegrepen en kan uw hand of arm in het draaiende accessoire worden getrokken.
- l) **Leg het gereedschap nooit neer voordat het accessoire volledig tot stilstand is gekomen.** Het ronddraaiende accessoire kan mogelijk in contact met de oppervlakte komen waardoor u de controle over het gereedschap verliest.
- m) **Gebruik het gereedschap niet terwijl u het aan uw zijde draagt.** Per ongeluk contact met het ronddraaiende accessoires kan uw kleding grijpen waardoor het accessoire naar uw lichaam wordt getrokken.
- n) **Maak de luchtgaten van het gereedschap regelmatig schoon.** De ventilator van de motor zuigt het stof in de behuizing en extreme ophoping van metaaldeeltjes kan een elektrische schok veroorzaken.
- o) **Bedien het gereedschap niet in de buurt van ontvlambare materialen.** Vonken kunnen deze materialen doen ontbranden.
- p) **Gebruik geen accessoires die koelvloeistof nodig hebben.** Het gebruik van water of andere koelvloeistoffen kan leiden tot elektrocutie of een elektrische schok.
- q) **Gebruik niet schijven van Type 11 (komvormig) op dit gereedschap.** Het gebruik van accessoires die niet geschikt zijn, kan persoonlijk letsel tot gevolg hebben.
- r) **Gebruik altijd de zijhandgreep.** Zet de handgreep stevig vast. Gebruik de zijhandgreep zodat u te allen tijde de controle over het gereedschap behoudt.

## OVERIGE VEILIGHEIDSINSTRUCTIES VOOR ALLE HANDELINGEN

### Oorzaken en voorkoming van terugslag

Terugslag is een plotselinge reactie op een ronddraaiend wiel, steunkussen, borstel of ander accessoire dat bekneld of gegrepen wordt. Beknelling of grijpen zorgt voor het snel vastlopen van het ronddraaiende accessoire dat op zijn beurt zorgt dat het onbeheersbare gereedschap in de tegenovergestelde richting van de draaiing van het accessoire wordt gedwongen op het bevestigingspunt.

Als bijvoorbeeld een schuurwiel wordt gegrepen of bekneld raakt door het werkstuk, kan de rand van het wiel die er bij het beknellingpunt ingaat in het oppervlak van het materiaal slaan waardoor het wiel naar buiten loopt of terugslaat. Het wiel kan ofwel naar de operator toe of van hem vandaan springen, afhankelijk van de richting van de wielbeweging op het beknellingpunt. Schuurwielen kunnen onder deze omstandigheden ook afbreken.

Terugslag is het gevolg van een verkeerd gebruik en/of onjuiste gebruiksomstandigheden van het gereedschap en kan worden voorkomen door geschikte voorzorgsmaatregelen te nemen zoals hieronder **VERMELD**:

- a) **Houd het gereedschap voortdurend stevig vast en plaats uw lichaam en arm zo dat u terugslagkrachten kunt weerstaan. Gebruik altijd een hulphandgreep indien meegeleverd voor maximale beheersing van terugslag of torsiereactie tijdens het opstarten.** De operator kan torsiereactie of terugslagkrachten beheersen als de juiste voorzorgsmaatregelen worden genomen.
- b) **Plaats uw handen nooit in de buurt van het ronddraaiende accessoire.** Het accessoire kan over uw hand terugslaan.
- c) **Plaats uw lichaam niet in het gebied waar het gereedschap naartoe zal gaan als zich terugslag voordoet.** Terugslag zorgt dat het gereedschap wegschiet in de tegenovergestelde richting van de wielbeweging op het beknellingpunt.
- d) **Wees extra voorzichtig als u hoeken, scherpe randen, enz. bewerkt. Voorkom dat het accessoire stuitert of blijft hangen.** Hoeken, scherpe randen en stuiteren kunnen er vaak toe leiden dat het ronddraaiende accessoire blijft hangen en kunnen verlies van controle of terugslag veroorzaken.
- e) **Bevestig geen houtsnijzaag of getand zaagblad aan het gereedschap.** Dergelijke zaagbladen kunnen herhaaldelijke terugslag en verlies van controle veroorzaken.
- b) **De beschermkap moet stevig zijn vastgemaakt aan en geplaatst zijn op het elektrisch gereedschap voor maximale veiligheid, zodat het gedeelte dat onafgeschermd is voor de gebruiker zo klein mogelijk is.** De beschermkap helpt de gebruiker te beveiligen tegen afgebroken deeltjes van de schijf en voorkomt dat de gebruiker in contact komt met de schijf.
- c) **Wielen mogen uitsluitend worden gebruikt voor de aanbevolen toepassingen. Bijvoorbeeld: slijp niet met de zijkant van een snijdwiel.** Schurende snijdwielen zijn bedoeld voor perifeer slijpen; zijwaartse krachten kunnen ervoor zorgen dat deze wielen barsten.
- d) **Gebruik altijd onbeschadigde wielflenzen van de juiste grootte en vorm voor het wiel van uw keuze.** De juiste wielflenzen ondersteunen het wiel en verminderen zo de mogelijkheid dat het wiel breekt. Flenzen voor snijdwielen kunnen verschillen van wielflenzen voor slijpen.
- e) **Gebruik geen versleten wielen van grotere elektrische gereedschappen.** Een wiel dat is bedoeld voor een groter elektrisch gereedschap is niet geschikt voor de hogere snelheid van een kleiner gereedschap en kan barsten.

## Aanvullende veiligheidswaarschuwingen speciaal voor schurende snijdhandelingen

- a) **Laat het snijdwiel niet "vastlopen" en oefen er geen extreme druk op uit. Probeer geen extreme diepte of snede te maken.** Het overbelasten van het wiel vergroot de belasting en ontvankelijkheid voor het blokkeren of vastlopen van het wiel in de snede, en de mogelijkheid van terugslag of wielbreuk.
- b) **Plaats uw lichaam niet op een lijn met en achter het ronddraaiende wiel.** Als het wiel tijdens de bediening van uw lichaam vandaan beweegt, kan de mogelijke terugslag het draaiende wiel doen wegschieten en het elektrische gereedschap direct in uw richting doen komen.
- c) **Als het wiel blokkeert of als een snede om een bepaalde reden wordt onderbroken, schakelt u het elektrische gereedschap uit en houdt u het vast zonder te bewegen totdat het wiel volledig tot stilstand is gekomen. Probeer nooit een snijdwiel uit de snede te verwijderen terwijl het wiel in beweging is, anders kan zich een terugslag voordoen.** Zoek naar de oorzaak van het blokkeren en neem de geschikte maatregelen om dit op te heffen.

## Veiligheidswaarschuwingen speciaal voor slijpende en schurende snijdhandelingen

- a) **Gebruik uitsluitend wieltypes die zijn aanbevolen voor uw elektrische gereedschap en de specifieke beveiliging die is ontworpen voor het gekozen wiel.** Wielen waarvoor het elektrische gereedschap niets is ontwikkeld kunnen niet adequaat worden beveiligd en zijn onveilig.

- d) *Start het zagen niet opnieuw op in het werkstuk. Laat het wiel volledig op snelheid komen en steek het voorzichtig opnieuw in de zaagsnede. Het wiel kan blokkeren, weglopen of terugslaan als het gereedschap opnieuw wordt opgestart in het werkstuk.*
- e) *Ondersteun panelen of enig ander erg groot werkstuk om te het risico dat het wiel vastloopt of terugslaat te verminderen. Grote werkstukken kunnen onder hun eigen gewicht doorzakken. De ondersteuning moet aan beide zijden worden geplaatst onder het werkstuk, dicht bij de zaaglijn en aan beide randen.*
- f) *Wees bijzonder voorzichtig wanneer u invallend zaagt op bestaande muren of andere verborgen gedeeltes. Het uitstekende wiel kan gas- of waterbuizen, elektrische bedrading of objecten snijden die een terugslag veroorzaken.*

## Veiligheidswaarschuwingen speciaal voor metaalborstelen

- a) *Wees ervan bewust dat metalen haartjes worden uitgeworpen zelfs tijdens normale bediening. Zet niet teveel kracht op de borstelharen door een te grote druk op de borstel uit te oefenen. De borstelharen dringen gemakkelijk door in lichte kleding en/of de huid.*
- b) *Als het gebruik van een beveiliging wordt aanbevolen voor metaalborstelen, zorg dan dat er geen contact is tussen het draadwiel of de metaalborstel en de beveiliging. Het draadwiel of de borstel kan in diameter groter worden als gevolg van centrifugale krachten.*

## Aanvullende veiligheidsregels

- *Bij het monteren van accessoires moet de schroefdraad overeenkomen met die van de as van de slijpmachine. Voor accessoires die zijn gemonteerd door middel van flenzen moet het drevelgat van het accessoire passen bij de diameter van de flens. Accessoires die niet passen op de bevestigingshardware van het gereedschap zullen uit balans raken en/of extreem trillen en kunnen u de beheersing over het gereedschap doen verliezen.*
- *Het slijpoppervlak van de in het midden verzonken schijven moet worden gemonteerd onder het vlak van de beveiligingslip. Een wiel dat niet goed is gemonteerd en dat uitsteekt door het vlak van de beveiligingslip, kan niet naar behoren worden beschermd.*

## Overige risico's

Ondanks het toepassen van de relevante veiligheidsvoorschriften en het toepassen van veiligheidsapparaten, kunnen sommige overige risico's niet worden vermeden. Dit zijn:

- *Gehoorbeschadiging.*
- *Risico op persoonlijk letsel door rondvliegende deeltjes.*
- *Risico op brandwonden als gevolg van accessoires die tijdens het gebruik heet worden.*
- *Risico op persoonlijk letsel als gevolg van langdurig gebruik.*
- *Risico van stof dat van gevaarlijke stoffen vrijkomt.*

## Markering op het gereedschap

De volgende pictogrammen staan op het gereedschap vermeld:



Lees gebruiksaanwijzing voor gebruik.



Draag gehoorbescherming.



Draag oogbescherming.

## POSITIE DATUMCODE (FIG. 1)

De datumcode (s), die ook het jaar van fabricage bevat, is binnen in de behuizing geprint.

Voorbeeld:

2013 XX XX

Jaar van fabricage

## Belangrijke veiligheidsinstructies voor alle acculaders

**BEWAAR DEZE INSTRUCTIES:** Deze handleiding bevat belangrijke instructies voor de veiligheid en voor de bediening van de DCB105-acculader.

- *Lees voordat u de lader gebruikt, alle instructies en aanwijzingen voor de veiligheid op de lader, de accu en het product dat de accu gebruikt.*



**WAARSCHUWING:** Gevaar voor elektrische schok. Laat geen vloeistof in de lader dringen. Dit zou kunnen leiden tot een elektrische schok.



**VOORZICHTIG:** Gevaar voor brandwonden. Beperk het risico van letsel, laad alleen oplaadbare accu's op van het merk DEWALT. Andere typen batterijen kunnen te heet worden en barsten wat leidt tot persoonlijk letsel en materiële schade. Laad geen niet-oplaadbare batterijen op.



**VOORZICHTIG:** Houd toezicht op kinderen zodat zij niet met het apparaat kunnen spelen.

**OPMERKING:** Onder bepaalde omstandigheden kan er kortsluiting in de lader ontstaan door vreemde materialen, wanneer de stekker van de lader in het stopcontact zit. Houd vreemde materialen die geleidende eigenschappen hebben, zoals, maar niet uitsluitend, slijpstof, metaalsnippers, staalwol, aluminiumfolie of een ophoping van metaaldeeltjes, weg uit de uitsparingen in de lader. Trek altijd de stekker uit het stopcontact wanneer er geen accu in de lader zit. Trek de stekker van de lader uit het stopcontact voordat u de lader gaat reinigen.

- **Probeer NIET de accu op te laden met andere laders dan die in deze handleiding worden beschreven.** De lader en de accu zijn speciaal voor elkaar ontworpen.
- **Deze laders zijn niet bedoeld voor een andere toepassing dan het opladen van oplaadbare accu's van DEWALT.** Andere toepassingen kunnen leiden tot het gevaar van brand, elektrische schok of elektrocutie.
- **Stel de lader niet bloot aan regen of sneeuw.**
- **U kunt beter niet aan het snoer trekken wanneer u de stekker van de lader uit het stopcontact trekt.** Er is dan minder risico op beschadiging van het snoer en van de stekker.
- **Het is belangrijk dat u het snoer zo plaatst dat niemand erop kan stappen of erover kan struikelen, en het snoer niet op een andere manier kan beschadigen of onder spanning kan komen te staan.**
- **Gebruik alleen een verlengsnoer als het er werkelijk niet anders kan.** Gebruik van een ongeschikt verlengsnoer kan het risico van brand, elektrische schok of elektrocutie tot gevolg hebben.

- **Zorg, wanneer u buiten met de lader werkt, altijd voor een droge locatie en gebruik een verlengsnoer dat geschikt is voor gebruik buitenshuis.** Het gebruik van een verlengsnoer dat geschikt is voor buitenshuis, vermindert het risico van een elektrische schok.
- **Blokkeer de ventilatiesleuven van de lader niet. De ventilatiesleuven bevinden zich bovenop en opzij van de lader.** Plaats de lader niet in de buurt van een warmtebron.
- **Gebruik de lader niet met een beschadigd snoer of een beschadigde stekker — laat deze onmiddellijk vervangen.**
- **Gebruik de lader niet als er hard op is geslagen, als de lader is gevallen of op een andere manier beschadigd is.** Breng de lader naar een erkend servicecentrum.
- **Haal de lader niet uit elkaar; breng de lader naar een erkend servicecentrum wanneer service of reparatie nodig is.** Onjuiste montage kan leiden tot het risico van een elektrische schok, elektrocutie of brand.
- **Als het netsnoer is beschadigd, moet het onmiddellijk worden vervangen door de fabrikant, een servicemonteur van de fabrikant of een dergelijk vakbekwaam persoon, zodat risico is uitgesloten.**
- **Trek de stekker van de lader uit het stopcontact voordat u de lader gaat schoonmaken. Er is dan minder risico van een elektrische schok.** Het risico is niet minder wanneer u de accu verwijdert.
- **Probeer NOOIT 2 laders op elkaar aan te sluiten.**
- **De lader is ontworpen voor de 230 V stroomvoorziening van een woning. Probeer de lader niet te gebruiken op een andere spanning. Dit geldt niet voor de 12V-lader.**

#### BEWAAR DEZE INSTRUCTIES

### Laders

De DCB105 lader is geschikt voor Li-Ion-accu's van 10,8 V, 14,4 V en 18 V (DCB121, DCB123, DCB140, DCB141, DCB142, DCB143, DCB180, DCB181, DCB182 and DCB183).

Deze lader hoeft niet te worden afgeregeld en is zo ontworpen dat hij zeer gemakkelijk in het gebruik is.

## Oplaadprocedure [afb. (fig.) 2]

1. Steek de lader in een geschikt 230 V-stopcontact voordat u de accu plaats.
2. Plaats de accu (j) in de lader, en let er daarbij op dat de accu geheel in de lader komt te zitten. Het rode lampje (opladen) knippert voortdurend en dat duidt erop dat het laadproces is gestart.
3. Het voltooiën van het opladen wordt aangegeven doordat het rode lampje continu AAN blijft. De accu is volledig opgeladen en kan nu worden gebruikt of in de acculader worden gelaten.

**OPMERKING:** U kunt maximale prestaties en levensduur van Li-Ion-accu's garanderen door de accu's volledig op te laden voordat u deze voor het eerst in gebruik neemt.

## Oplaadproces

Zie voor de oplaadstatus van de accu de onderstaande tabel.

Oplaadstatus	
	bezig met opladen — — — —
	volledig opgeladen —————
	hete/koude accuvertraging — • — • — • — •
	probleem met accu of lader • • • • • • • • • •
	probleem elektriciteitsnoer • • • • • • • • • •

Deze lader laadt een kapotte accu niet op. Het lampje zal niet of onregelmatig gaan branden en de lader geeft daarmee aan dat de accu kapot is.

**OPMERKING:** Dit kan ook betekenen dat er iets mis is met de lader.

Als de lader laat zien dat er een probleem is, laat de lader en de accu dan testen door een geautoriseerd servicecentrum.

## Hete/koude accuvertraging

Als de oplader detecteert dat een accu te heet of te koud is, begint deze automatisch met een hete/koude accuvertraging, waarbij het opladen wordt uitgesteld totdat de accu een geschikte temperatuur heeft bereikt. De oplader schakelt vervolgens automatisch naar de oplaadmodus voor de accu. Deze functionaliteit verzekert u van maximale levensduur van de accu.

XR Li-Ion-gereedschap is ontworpen met een Elektronisch Beveiligingssysteem dat ervoor zorgt dat de accu niet te veel wordt geladen, niet te heet wordt of te veel wordt ontladen.

Het gereedschap schakelt automatisch uit als het elektronische beschermingssysteem in werking treedt. Als dit gebeurt, plaatst u de Li-Ion accu in de lader totdat deze volledig is opgeladen.

Een koude accu zal half zo snel opladen als een warme accu. De accu zal minder snel opladen gedurende de gehele laadcyclus en zal niet op maximumsnelheid gaan opladen, ook niet als de accu warmer wordt.

## Belangrijke veiligheidsinstructies voor alle accu's

Als u vervangende accu's bestelt, zorg er dan voor dat u het catalogusnummer en voltage vermeldt.

Als u de accu uit de verpakking haalt is hij niet geheel opgeladen. Lees, voordat u de accu en de lader in gebruik neemt, de onderstaande instructies voor een veilig gebruik en volg vervolgens de vermelde laadprocedures.

### LEES ALLE INSTRUCTIES

- **Laad de accu niet op en gebruik deze niet in een explosieve omgeving, zoals in de nabijheid van ontvlambare vloeistoffen, gassen of stof.** Wanneer u de accu plaatst in of verwijdert uit de lader kan het stof of de damp door een vonk vlamvatten.
- **Gebruik nooit geweld bij het plaatsen van de accu in de lader. Wijzig de accu op geen enkele manier als deze niet past in een lader die niet geschikt is, omdat de accu kan openbarsten waardoor ernstig persoonlijk letsel kan ontstaan.**
- **Laad de accu's alleen op in de daarvoor bestemde DEWALT laders.**
- **Spat NIET met water en dompel de accu niet onder in water of andere vloeistoffen.**
- **Gebruik of bewaar het gereedschap en de accu niet op plaatsen waar de temperatuur 40 °C of meer kan bereiken (bijvoorbeeld in een schuurtje of een metalen loods in de zomer).**
- **Voor het beste resultaat is het belangrijk dat u de accu vóór ingebruikname volledig oplaadt.**



**WAARSCHUWING:** Probeer nooit om welke reden dan ook de accu te openen. Als de behuizing van de accu is gescheurd of beschadigd, zet de accu dan niet in de lader. Klem een accu niet vast, laat een accu niet vallen, beschadig een accu niet. Gebruik een accu of lader waar hard op is geslagen,

die is gevallen, waar overheen is gereden of die op welke manier dan ook is beschadigd (dat wil zeggen, doorboord met een spijker, geraakt met een hamer, vertrap) niet. Een elektrische schok of elektrocutie kan het gevolg zijn. Breng beschadigde accu's terug naar het servicecentrum zodat ze kunnen worden gerecycled.



**VOORZICHTIG: Plaats het gereedschap als het niet in gebruik is op de zijkant op een stabiele ondergrond waar er niet overheen kan worden gestruikeld of het zelf kan vallen.** Sommige gereedschappen met grote accu's staan rechtop op de accu maar kunnen gemakkelijk worden omgestoten.

#### SPECIEKE VEILIGHEIDSLINSTRUCTIES VOOR LITHIUM ION (Li-Ion)

- **Verbrand de accu niet, zelfs niet als deze ernstig beschadigd is of volledig verbruikt.** De accu kan in vuur exploderen. Als lithium ion accu's worden verbrand, komen giftige dampen en materialen vrij.
- **Als de inhoud van de accu in contact met de huid komt, wast u dit onmiddellijk af met water en een milde zeep.** Als accuvloeistof in de ogen komt spoelt u 15 minuten met water in het geopende oog, of totdat de irritatie stopt. Als medische hulp nodig is dient u te vermelden dat de accuelektrolyt is samengesteld uit een mengsel van vloeibare organische carbonaten en lithiumzouten.
- **De inhoud van geopende accucellen kan irritatie aan de luchtwegen veroorzaken.** Zorg voor frisse lucht. Zoek als de symptomen aanhouden medische hulp.



**WAARSCHUWING:** Gevaar voor brandwonden. Accuvloeistof kan ontvlambaar zijn als deze aan een vonk of vlam wordt blootgesteld.

#### Accu

##### ACCUTYPE

De DCG412 werkt op een 18 V-accu, u kunt de DCB180-, DCB181-, DCB182- of DCB183-accu gebruiken.

De DCG422 werkt op een 14,4 V-accu, u kunt de DCB140-, DCB141-, DCB142- of DCB143-accu gebruiken.

Omdat dit product veel vermogen trekt, kunt u het beste accu's met veel capaciteit gebruiken, waar deze beschikbaar zijn. Raadpleeg **Technische Gegevens** voor meer informatie.

#### Aanbevelingen voor opslag

1. De beste plaats om het apparaat op te bergen is koel en droog, uit direct zonlicht en niet in overmatige hitte of koude. Voor optimale accuprestaties en levensduur bergt u accu's op bij kamertemperatuur als deze niet in gebruik zijn.
2. Wanneer u de accu lange tijd opbergt, kunt u deze voor optimale resultaten het beste volledig opgeladen opslaan op een koele, droge plaats buiten de lader.

**OPMERKING:** Accu's kunnen beter niet volledig ontladen worden opgeslagen. De accu moet voor gebruik weer worden opgeladen.

#### Labels op de oplader en accu

In aanvulling op de pictogrammen in deze handleiding laten de labels op de oplader en de accu de volgende pictogrammen zien:



Lees gebruiksaanwijzing voor gebruik.



Accu bezig met opladen.



Accu opgeladen.



Hete/koude accuvertraging.



Probleem met accu of lader.



Probleem elektriciteitsnoer.



Niet doorboren met geleidende voorwerpen.



Laad geen beschadigde accu's op.



Gebruik uitsluitend DEWALT accu's; andere modellen kunnen uit elkaar spatten en persoonlijk letsel of schade veroorzaken.



Niet blootstellen aan water.

## NEDERLANDS



Zorg dat defecte snoeren onmiddellijk worden vervangen.



Uitsluitend opladen tussen 4 °C en 40 °C.



Bied de accu als chemisch afval aan en houd rekening met het milieu.

**LI-ION**



Gooi de accu niet in het vuur.



Laad Li-Ion accu's op.



Zie **Technische gegevens** voor de oplaadtijd.



Alleen voor gebruik binnenshuis

## Inhoud van de verpakking

De verpakking bevat:

- 1 Haakse slijpmachine
- 1 125 mm beschermkap (Type 27)
- 1 Zijhandgreep
- 1 Flensset
- 1 Twee-pins steeksleutel
- 1 Lader
- 2 Li-Ion accu's (M2, L2 modellen)
- 1 Gebruiksaanwijzing
- 1 Uitvergroete tekening

**OPMERKING:** Bij de N-modellen worden geen accu's, laders en gereedschapskoffers geleverd.

- *Controleer of het gereedschap, de onderdelen of accessoires mogelijk zijn beschadigd tijdens het transport.*
- *Neem de tijd om deze handleiding grondig door te lezen en te begrijpen voordat u de apparatuur gebruikt.*

## Beschrijving (fig. 1–3)



**WAARSCHUWING:** Pas het gereedschap of een onderdeel ervan nooit aan. Dit kan schade of persoonlijk letsel tot gevolg hebben.

- a. Kantelschakelaar
- b. Vergrendelknop
- c. Knop asvergrendeling

- d. As
- e. Zijhandgreep
- f. Slijpschijf
- g. Steunflens
- h. Klemmoer met schroefdraad
- i. Beschermkap
- j. Accu
- k. Grendel beschermkap
- l. Nokken
- m. Sleuven tandwielkast
- n. Stelschroef
- o. Accuvrijgaveknop
- p. brandstofmeterknop

## GEBRUIKSDOEL

De DCG412, DCG422 snoerloze hoekslijpmachines zijn ontworpen voor professionele zaagtoepassingen en lichte toepassingen voor het verwijderen van materiaal en toepassingen met een draadborstel

Gebruik **GEEN** schuurwielen anders dan in het midden drukvrije wielen en flapschijven.

**GEBRUIK ZE NIET** bij natte omstandigheden of in de aanwezigheid van ontvlambare vloeistoffen of gassen.

Deze haakse slijpmachine voor zware toepassingen is professioneel elektrisch gereedschap.

**LAAT GEEN** kinderen in contact met het gereedschap komen. Toezicht is vereist als onervaren operators dit gereedschap bedienen.

- Dit product is niet bedoeld voor gebruik door personen (waaronder kinderen) die verminderde fysieke, sensorische of psychische vermogens hebben of die het ontbreekt aan ervaring en/of kennis of bekwaamheden, als dat niet gebeurt onder toezicht van een persoon die verantwoordelijk is voor hun veiligheid. Kinderen mogen nooit alleen worden gelaten met dit product zodat ze er mee zouden kunnen spelen.

## Elektrische veiligheid

De elektrische motor is slechts voor één voltage ontworpen. Controleer altijd of het voltage van de accu overeenkomt met het voltage op het typeplaatje. Zorg er ook voor dat het voltage van uw oplader overeenkomt met dat van uw stroomvoorziening.





Uw DeWALT oplader is dubbel geïsoleerd in overeenstemming met EN 60335; daarom is geen aarding nodig.

Als het stroomsnoer is beschadigd, moet het worden vervangen door een speciaal geprepareerd snoer dat leverbaar is via het DeWALT servicecentrum.

## Een verlengsnoer gebruiken

U dient geen verlengsnoer te gebruiken, tenzij dit absoluut noodzakelijk is. Gebruik een goedgekeurd verlengsnoer dat geschikt is voor de stroominvoer van uw oplader (zie **Technische gegevens**). De minimale geleidingsdikte is 1 mm<sup>2</sup>; de maximale lengte is 30 m.

Als u een haspel gebruikt, dient u het snoer altijd volledig af te rollen.

## ASSEMBLAGE EN AANPASSINGEN



**WAARSCHUWING:** Om het gevaar op ernstig persoonlijk letsel te verminderen, zet u het gereedschap uit en ontkoppelt u het van de stroomvoorziening, voordat u enige aanpassing maakt of hulpstukken of accessoires verwijdert/installeert.

Voordat u het gereedschap opnieuw aansluit, drukt u de trekkerschakelaar in en laat deze vrijkomen, om er zeker van te zijn dat het gereedschap uit staat.



**WAARSCHUWING:** Gebruik uitsluitend DeWALT accu's en opladers.

## De accu in het gereedschap zetten en uit het gereedschap verwijderen (afb. 2)

**OPMERKING:** Voor het beste resultaat is het belangrijk dat u de accu volledig oplaadt.

### DE ACCU IN DE HANDGREEP VAN HET GEREEDSCHAP INSTALLEREN

1. Houd de accu tegenover de rails (j) in de handgreep van het gereedschap (afb. 2).
2. Schuif de accu in de handgreep totdat de accu stevig vastzit in het gereedschap en controleer dat de accu niet los raakt.

### DE ACCU UIT HET GEREEDSCHAP HALEN

1. Druk op de accu-ontgrendelknop (o) en trek de accu stevig uit de handgreep van het gereedschap.
2. Zet de accu in de lader zoals wordt beschreven in het ladergedeelte van deze handleiding.

## ACCU'S MET VERMOGENMETER (AFB. 2)

Er zijn DeWALT-accu's met een vermogenmeter en deze bestaat uit drie groene LED-lampjes die een aanduiding geven van de hoeveelheid lading die de accu nog heeft.

U kunt de vermogenmeter activeren door de knop (p) van de vermogenmeter ingedrukt te houden. Een combinatie van de drie groene LED-lampjes gaat branden en dat geeft een aanduiding van de hoeveelheid lading die de accu nog heeft. Wanneer de lading in de accu onder het bruikbare niveau ligt, gaat de vermogenmeter niet branden en moet de accu worden opgeladen.

**OPMERKING:** De brandstofmeter geeft slechts een indicatie van de hoeveelheid lading die de accu nog heeft. De meter geeft geen aanwijzingen over de functionaliteit van het gereedschap en is onderhevig aan schommelingen afhankelijk van productcomponenten, temperatuur en de toepassing door de eindgebruiker.

## De zijhandgreep bevestigen (fig. 1)



**WAARSCHUWING:** Controleer voordat u het gereedschap gebruikt of de hendel stevig vastzit.



**WAARSCHUWING:** Gebruik de zijhandgreep zodat u te allen tijde de controle over het gereedschap behoudt.

Schroef de zijhandgreep (e) stevig in een van de openingen aan de beide kanten van de behuizing.

Voor zaagbewerkingen kunt u de tandwielkast 90° draaien, zodat u comfortabeler kunt werken.

## De tandwielkast draaien (afb. 1)

1. Draai de vier hoekschroeven los waarmee de tandwielkast vastzit op de motorbehuizing.
2. Draai de kop van de tandwielkast in de gewenste stand, maar maak de tandwielkast niet los van de motorbehuizing.

**OPMERKING:** Als er meer ruimte dan 3,17 mm ontstaat tussen de tandwielkast en de motorbehuizing, moet het gereedschap worden nagezien en opnieuw worden geassembleerd door een officieel DeWALT-servicecentrum. Als u het gereedschap niet laat nazien, kan dat leiden tot een defect van de borstels, de motor en het lager.

3. Zet de schroeven weer vast en bevestig zo de tandwielkast op de motorbehuizing. Zet de schroeven vast met een aanhaalmoment 23 kg-cm. Wanneer u de schroeven te vast zet, kunnen zij de draad beschadigen.

## De bescherming bevestigen en verwijderen (fig. 3)



**WAARSCHUWING:** Om het gevaar op ernstig persoonlijk letsel te verminderen, zet u het gereedschap uit en ontkoppelt u het van de stroomvoorziening, voordat u enige aanpassing maakt of hulpstukken of accessoires verwijdert/installeert.

Voordat u het gereedschap opnieuw aansluit, drukt u de trekkerschakelaar in en laat deze vrijkomen, om er zeker van te zijn dat het gereedschap uit staat.



**VOORZICHTIG:** Bij deze slijpmachine moeten beveiligingen worden gebruikt.

Wanneer u de haakse slijpmachine DCG412 gebruikt voor het zagen van metaal of metselwerk, MOET u beschermkap Type 1 gebruiken. Beschermkappen van Type 1 zijn tegen meerprijs verkrijgbaar bij DEWALT-distributeurs.

**OPMERKING:** Raadpleeg de **Tabel accessoires Slijpen en Zagen** aan het einde van dit hoofdstuk, daar vindt u andere accessoires die met deze haakse slijpmachines kunnen worden gebruikt.

1. Plaats het gereedschap op een tafel met de as (d) omhoog.
2. Open de vergrendeling van de beschermkap (k) en houd de nokken (l) op de beschermkap tegenover de sleuven op de tandwielkast (m).
3. Duw de beschermkap omlaag tot de nokken van de beschermkap vastgrijpen en vrij roteren in de groef op de tandwielkastnaaf.
4. Roteer met geopende vergrendeling van de beschermkap de beschermkap (l) in de werkpositie van uw keuze.
5. Sluit de vergrendeling van de beschermkap zodat de beschermkap vast komt te zitten op de tandwielkast.



**VOORZICHTIG:** Als de beveiliging niet kan worden vastgemaakt met de stelschroef (n), dient u het gereedschap niet te gebruiken. Om het risico op persoonlijk letsel te verminderen, neemt u het gereedschap en de beveiliging mee naar een servicecentrum om de beveiliging te laten repareren of te vervangen.



**OPMERKING:** Draai de stelschroef (n) niet aan met de klemhendel in de geopende stand. Niet-waarneembare beschadiging van de beschermkap of van de montagenaaf kan daarvan het gevolg zijn.

**OPMERKING:** Het slijpen en zagen van randen kan worden uitgevoerd met schijven van Type 27 die zijn ontworpen en gespecificeerd voor dit doel; schijven van 6,35 mm dik zijn ontworpen voor het slijpen van oppervlakken terwijl schijven van 3,17 mm zijn ontworpen voor het slijpen van randen.

## Schuurschijven met een verzonken middenstuk monteren

**OPMERKING:** Beschermkap van Type 27 die bij de slijpmachine wordt geleverd **MOET** worden gebruikt.

### WIELEN MET NAAF PLAATSEN EN VERWIJDEREN (FIG. 1, 4)

Schijven met naaf worden direct op de as met M14-schroefdraad geplaatst.

1. Draai met de hand de schijf op de as (d).
2. Druk de asvergrendelknop (c) in en zet met een sleutel de naaf van de schijf vast.
3. Ga in omgekeerde volgorde te werk wanneer u de schijf wilt verwijderen.

**OPMERKING:** Wanneer u nalaat de schijf goed vast te zetten voordat u het gereedschap inschakelt, kan dat beschadiging van het gereedschap of van de schijf tot gevolg hebben.

### MONTEREN VAN SCHIJVEN DIE NIET ZIJN VOORZIEN VAN EEN NAAF (AFB. 1, 4)

**OPMERKING:** Beschermkap van Type 27 die bij de slijpmachine wordt geleverd **MOET** worden gebruikt.

**OPMERKING:** Raadpleeg de **Tabel accessoires Slijpen en Zagen** aan het einde van dit hoofdstuk, daar vindt u andere accessoires die met deze slijpmachines kunnen worden gebruikt.

1. Plaats het gereedschap op een tafel, de beveiliging omhoog.
2. Installeer de steunflens zonder schroefdraad (g) op as (d) met het verhoogde middenstuk tegen de schijf.
3. Plaats schijf (f) tegen de steunflens en centreer daarbij de schijf op het verhoogde middenstuk van steunflens.
4. Draai, terwijl u de asvergrendelknop (c) ingedrukt houdt, klemmoer (h) op de as. Als de schijf die u plaatst meer dan 3,17 mm dik is, plaats dan de klemmoer met schroefdraad zo op de as dat het verhoogde middenstuk in het midden van de schijf past. Als de schijf die u plaatst 3,17 mm dik is of minder, plaats dan de klemmoer met schroefdraad zo op de as dat het verhoogde middenstuk niet tegen de schijf komt.

5. Draai, terwijl u de asvergrendelknop (c) ingedrukt houdt, de klemmoer aan met een sleutel.
6. U kunt de schijf verwijderen door de asvergrendelknop in te drukken en de klemmoer met schroefdraad met een sleutel los te draaien.

**OPMERKING:** Als de schijf nog draait, nadat u de klemmoer hebt vastgezet, moet u de richting van de klemmoer controleren. Als u een dunne schijf installeert met het verhoogde middenstuk op de klemmoer tegen de schijf, zal de schijf ronddraaien omdat de schijf niet met de klemmoer vast komt te zitten omdat de hoogte van het verhoogde middenstuk dat voorkomt.

### Monteren van Draadborstels en Draadschijven (afb. 1)

Draadborstels of draadschijven worden direct op de as met schroefdraad geplaatst zonder dat flenzen worden gebruikt. Gebruik alleen de draadborstels of draadschijven die voorzien zijn van een naaf met M14-schroefdraad. Deze accessoires zijn tegen meerprijs verkrijgbaar bij uw dealer ter plaatse of bij het officiële servicecentrum.

**OPMERKING:** De beschermkap Type 27 is vereist wanneer u draadborstels of draadschijven gebruikt.



**VOORZICHTIG: Beperk het risico van persoonlijk letsel, ddraag werkhandschoenen wanneer u met draadborstels en draadschijven werkt. Zij kunnen scherp worden.**



**VOORZICHTIG: Beperk het risico van beschadiging van het gereedschap, de schijf of de borstel mag de beschermkap niet raken wanneer de kap is gemonteerd of in gebruik is. Niet-waarmeembare beschadiging van het accessoire kan optreden, waardoor stukjes draad los kunnen komen van de schijf of van de borstel.**

#### MONTEREN VAN DRAADBORSTELS EN DRAADSCHIJVEN

1. Plaats het gereedschap op een tafel, de beveiliging omhoog.
2. Draai met de hand de schijf op de as.
3. Druk de asvergrendelknop (c) in en zet de schijf met een sleutel op de naaf van de draadschijf of draadborstel vast.
4. U kunt de schijf verwijderen door de hierboven vermelde instructies in omgekeerde volgorde uit te voeren.

**OPMERKING:** Beperk het risico van beschadiging van het gereedschap, zet de naaf van de schijf goed op de as vast voordat u het gereedschap inschakelt.

### Monteren van Zaagschijven (Type 1)

Zaagschijven zijn onder meer diamantschijven en schuurschijven. Er zijn zaag/schuurschijven voor metaal en beton verkrijgbaar. Diamantschijven voor het zagen van beton kunnen ook worden gebruikt. Deze accessoires zijn tegen meerprijs verkrijgbaar bij uw dealer ter plaatse of bij het officiële servicecentrum.



**WAARSCHUWING:** Een gesloten, tweezijdige beschermkap voor zaagschijven is nodig wanneer met zaagschijven wordt gewerkt. Deze accessoires zijn tegen meerprijs verkrijgbaar bij uw dealer ter plaatse of bij het officiële servicecentrum. Wanneer u nalaat de juiste flens en beschermkap te gebruiken kan dat letsel tot gevolg hebben doordat de schijf afbreekt of doordat u de schijf aanraakt. Raadpleeg de **Tabel accessoires Slijpen en Zagen** aan het einde van dit hoofdstuk, daar vindt u andere accessoires die met deze slijpmachines kunnen worden gebruikt.



**WAARSCHUWING: Om het gevaar op ernstig persoonlijk letsel te verminderen, zet u het gereedschap uit en ontkoppelt u het van de stroomvoorziening, voordat u enige aanpassing maakt of hulpstukken of accessoires verwijdert/installeert. Voordat u het gereedschap opnieuw aansluit, drukt u de trekkerschakelaar in en laat deze vrijkomen, om er zeker van te zijn dat het gereedschap uit staat.**

#### MONTEREN VAN GESLOTEN BESCHERMKAP (TYPE 1) (AFB. 5)

1. Open de vergrendeling van de beschermkap (k) en houd de nokken (l) op de beschermkap tegenover de sleuven op tandwielkast (m). Hierdoor worden de nokken uitgelijnd met de sleuven op de kap van de tandwielkast. Plaats de beschermkap zo dat deze naar achteren is gericht.
2. Duw de beschermkap omlaag tot de nok van de beschermkap vastgrijpt en vrij roteert in de groef op de tandwielkastnaaf.

## NEDERLANDS

3. Draai de beschermkap (i) in de werkstand van uw keuze. De beschermkap als geheel moet worden geplaatst tussen de as en degene die met het gereedschap werkt, zodat die maximaal beschermd is.
4. Sluit de vergrendeling van de beschermkap zodat de beschermkap vast komt te zitten op de kap van de tandwielkast. U moet de beschermkap met de hand kunnen draaien wanneer de vergrendeling in gesloten stand is. Werk niet met de slijpmachine als de beschermkap loszit of de klemhendel open staat.
5. U kunt de beschermkap verwijderen door de vergrendeling van de beschermkap te openen, de beschermkap te draaien tot de pijlen tegenover elkaar staan en de beschermkap op te tillen.

**OPMERKING:** De beschermkap is van tevoren in de fabriek afgesteld op de diameter van de tandwielkastnaaf. Als, na verloop van tijd, de beschermkap los komt te zitten, draai dan de stelschroef (n) vast, terwijl de klemhendel gesloten is en de beschermkap op het gereedschap is gemonteerd.

**OPMERKING: Beperk het risico van beschadiging van het gereedschap, draai de stelschroef (n) vast terwijl de klemhendel open staat. Niet-waarmeembare beschadiging van de beschermkap of van de montagenaaf kan daarvan het gevolg zijn.**

### MONTEREN VAN ZAAGSCHIJVEN (AFB. 1, 4)



**VOORZICHTIG:** Voor zaagschijven moet een steunflens en een klemmoer (bij het gereedschap geleverd) van passende diameter worden gebruikt.

1. Plaats een steunflens zonder schroefdraad op de as met het verhoogde middenstuk naar boven gericht. Het verhoogde middenstuk van de steunflens komt tegen de schijf wanneer de schijf wordt geplaatst.
2. Plaats de schijf op de steunflens, waarbij de schijf wordt gecentreerd op het verhoogde middenstuk.
3. Plaats klemmoer met schroefdraad met het verhoogde middenstuk verwijderd van de schijf.
4. Draai, terwijl u de asvergrendelknop (c) ingedrukt houdt, de klemmoer aan met een sleutel.

5. U kunt de schijf verwijderen door de asvergrendelknop in te drukken en de klemmoer met schroefdraad met een sleutel los te draaien.

## Voor de bediening

- Installeer de beveiliging en pas schijf of wiel aan. Gebruik geen extreem versleten schijven of wielen.
- Controleer dat de binnenste en buitenste flens op juiste wijze zijn gemonteerd. Volg de instructies die worden gegeven in de **Tabel Accessoires voor slijpen en zagen**.
- Zorg ervoor dat de schijf of het wiel draait in de richting van de pijlen op het accessoire en het gereedschap.
- Gebruik een accessoire niet als het beschadigd is. Controleer accessoires zoals schuurwielen voor gebruik op schiffers en barstjes, steunkussens op barstjes, scheurtjes of excessieve slijtage, staalborstels op losse of gespleten draden. Als het gereedschap of het accessoire is gevallen, controleert u dit op schade of plaatst u een onbeschadigd accessoire. Na het controleren en plaatsen van een accessoire zorgt u dat u en omstanders uit de buurt van het bereik van het ronddraaiende accessoire blijft en zet u het gereedschap gedurende een minuut aan op maximale snelheid zonder weerstand. Beschadigde accessoires breken gewoonlijk af tijdens deze testtijd.

## BEDIENING

### Instructies voor gebruik



**WAARSCHUWING:** Houd u altijd aan de veiligheidsinstructies en van toepassing zijnde voorschriften.



**WAARSCHUWING: Om het gevaar op ernstig persoonlijk letsel te verminderen, zet u het gereedschap uit en ontkoppelt u het van de stroomvoorziening, voordat u enige aanpassing maakt of hulpstukken of accessoires verwijdert/installeert.** Voordat u het gereedschap opnieuw aansluit, drukt u de trekkerschakelaar in en laat deze vrijkomen, om er zeker van te zijn dat het gereedschap uit staat.



**WAARSCHUWING:**

- Zorg dat al het materiaal dat geschuurd of gesneden gaat worden stevig op zijn plaats zit.

- Zet het werkstuk vast en ondersteun het. Zet het werkstuk met klemmen of een bankschroef vast en ondersteun het op een stabiele ondergrond. Het is belangrijk dat u het werkstuk stevig vastzet en ondersteunt zodat u het onder controle houdt en het niet kan verschuiven. Wanneer het werkstuk verschuift of wanneer u de controle over het werkstuk verliest, kan dat leiden tot een gevaarlijke situatie en kan persoonlijk letsel het gevolg zijn.
- **Ondersteun panelen of een ander groot werkstuk zodat het risico van vastlopen of terugslaan van het wiel minder groot is.** Grote werkstukken kunnen onder hun eigen gewicht doorzakken. De ondersteuning moet aan beide zijden worden geplaatst onder het werkstuk, dicht bij de zaaglijn en aan beide randen.
- Oefen uitsluitend zachte druk op het gereedschap uit. Oefen geen zijwaartse druk uit op de schijf.
- Draag altijd gewone werkhandschoenen wanneer u met dit gereedschap werkt.
- De tandwielkast wordt zeer heet tijdens gebruik.
- Installeer altijd de beschermkap en de juiste schijf. Gebruik niet een schijf die al te zeer versleten is.
- Controleer dat de binnenste en buitenste flens goed zijn gemonteerd.
- Controleer dat de schijf draait in de richting die wordt aangegeven door de pijlen op het accessoire en op het gereedschap.
- Vermijd overbelasting. Laat, nadat u het elektrisch gereedschap zwaar hebt belast, de machine enkele minuten onbelast draaien zodat het accessoire kan afkoelen. Raak de slijp- of zaagschijven pas aan wanneer ze zijn afgekoeld. De schijven kunnen tijdens de werkzaamheden zeer heet worden.
- Werk nooit met de slijpkom als niet een geschikte beschermkap is geplaatst.
- Gebruik het elektrisch gereedschap niet met een afkortstandaard.
- Gebruik nooit vloemateriaal samen met gebonden schuurproducten.
- Let op, de schijf blijft draaien nadat het gereedschap wordt uitgeschakeld.

### Juiste positie van de handen (fig. 1, 6)



**WAARSCHUWING:** Om het risico op ernstig persoonlijk letsel te verminderen, dient u **ALTIJD** de handen in de juiste positie te hebben, zoals afgebeeld.



**WAARSCHUWING:** Om het risico op ernstig persoonlijk letsel te verminderen, houdt u het **ALTIJD** stevig vast, anticiperend op een plotseling reactie.

De juiste positie van de handen betekent een hand aan de zijhandgreep (e), terwijl u met de andere hand de behuizing van het gereedschap vasthoudt, zoals afgebeeld in figuur 6.

### SSchakelaar



**WAARSCHUWING:** Controleer voordat u het gereedschap gebruikt of de hendel stevig vastzit.

#### VERGRENDKNOOP EN AAN/UIT-SCHAKELAAR (AFB. 7)

Het afkortgereedschap is voorzien van een vergrendelknop (b).

U kunt de Aan/Uit-schakelaar (a) vergrendelen door op de vergrendelknop te drukken, zoals in Afbeelding 7 wordt getoond. Wanneer de vergrendelknop is ingedrukt naar het pictogram met het slotje, is het gereedschap vergrendeld.

Vergrendel de Aan/Uit-schakelaar altijd wanneer u het gereedschap draagt of opbergt, zodat wordt voorkomen dat het onbedoeld wordt gestart.

U kunt de Aan/Uit-schakelaar ontgrendelen door de vergrendelknop (b) in te drukken. Wanneer de vergrendelknop is ingedrukt naar het pictogram met het open slotje, is het gereedschap niet vergrendeld. De vergrendelknop is **rood** van kleur zodat u kunt zien dat de schakelaar in de **niet-vergrendelde** stand staat.

Schakel de motor in door aan de Aan/Uit-schakelaar (a) te trekken. Laat de Aan/Uit-schakelaar los en de motor wordt uitgeschakeld (OFF).

**OPMERKING:** Dit gereedschap heeft geen voorziening voor het vergrendelen van de schakelaar in de ON-stand en mag nooit op welke manier dan ook op ON worden vergrendeld.



**WAARSCHUWING:** *Houd de zijhandgreep en de behuizing van het gereedschap stevig vast om de controle over het gereedschap te behouden tijdens het opstarten en het gebruik, en totdat het wiel of accessoire is gestopt met draaien. Het is belangrijk dat u het gereedschap pas neerlegt wanneer de schijf volledig tot stilstand is gekomen.*



**WAARSCHUWING:** *Geef het gereedschap de tijd om volledig op snelheid te komen voordat u het werkoppervlak aanraakt. Til het gereedschap van het werkoppervlak voordat u het gereedschap uitschakelt.*

### Spilvergrendeling (fig. 1)

Er is in de spilvergrendeling (c) voorzien om te voorkomen dat de spil ronddraait terwijl u wielen plaatst of verwijdert. Gebruik de spilvergrendeling uitsluitend als het gereedschap is uitgeschakeld, de stekker uit de stroomvoorziening is gehaald, en volledig tot stilstand is gekomen.

**OPMERKING:** *Om het risico op schade aan het gereedschap te voorkomen, bedient u de spilvergrendeling niet als het gereedschap in gebruik is. Er kan schade aan het gereedschap optreden en het bevestigde accessoire kan losschieten, hetgeen mogelijk tot letsel kan leiden.*

Om de vergrendeling te bedienen, drukt u de knop spilvergrendeling (c) in en draait u de spil totdat u niet in staat bent de spil verder te draaien.

### Schuurschijven met een verzonken middenstuk gebruiken

#### OPPERVLAKTESCHUREN MET SLIJPSCHIJVEN

1. Geef het gereedschap de tijd om volledig op snelheid te komen voordat u met het gereedschap het werkoppervlak aanraakt.
2. Oefen minimale druk uit op het werkoppervlak, laat het gereedschap op hoge snelheid zijn werk doen. Het rendement van de slijper is het grootst wanneer het gereedschap op hoge snelheid werkt.
3. Houd een hoek van 20° tot 30° aan tussen het gereedschap en het werkoppervlak.
4. Beweeg het gereedschap voortdurend naar voren en naar achteren zodat er geen groeven in het werkoppervlak ontstaan.

5. Til het gereedschap van het werkoppervlak voordat u het gereedschap uitschakelt. Geef het gereedschap de tijd om te stoppen met draaien voordat u het neerlegt.

#### SCHUREN VAN RANDEN MET SLIJPSCHIJVEN



**WAARSCHUWING:** *Schijven die worden gebruikt voor zagen en het schuren van randen kunnen breken of terugslaan als zij worden gebogen tijdens werkzaamheden waarbij worden gezaagd of diepe gaten worden geslepen. Voorkom het risico van ernstig letsel, beperk het gebruik van deze schijven met een standaard beschermkap van Type 27 tot ondiep zagen en kerven (minder dan 13 mm diepte). De open zijde van de beschermkap moet van de gebruiker vandaan zijn gericht. Gebruik voor het dieper zagen met een zaagschijf van Type 1 een gesloten beschermkap van Type 1. Raadpleeg de **Tabel accessoires Slijpen en Zagen** aan het einde van dit hoofdstuk, daar vindt u andere accessoires die met deze slijpmachines kunnen worden gebruikt.*

1. Geef het gereedschap de tijd om volledig op snelheid te komen voordat u met het gereedschap het werkoppervlak aanraakt.
2. Oefen minimale druk uit op het werkoppervlak, laat het gereedschap op hoge snelheid zijn werk doen. Het rendement van de slijper is het grootst wanneer het gereedschap op hoge snelheid werkt.
3. Ga zo staan dat de open onderzijde van de schijf van u af is gericht.
4. Verander niet meer de hoek van de zaagsnede wanneer het zagen is begonnen en er in het werkstuk een inkeping is ontstaan. Wanneer u de hoek verandert zal daardoor de schijf worden gebogen en dat kan leiden tot breuk van de schijf. Schijven voor het slijpen van randen zijn niet bestand tegen zijdelingse druk die wordt veroorzaakt door buigen.
5. Til het gereedschap van het werkoppervlak voordat u het gereedschap uitschakelt. Geef het gereedschap de tijd om te stoppen met draaien voordat u het neerlegt.





**WAARSCHUWING:** Gebruik schijven voor het zagen/slijpen van randen niet voor het slijpen van oppervlakken omdat deze schijven niet bestand zijn tegen de zijdelingse druk die ontstaat bij het slijpen van een oppervlak. Breuk van de schijf en ernstig persoonlijk letsel kunnen het gevolg zijn.

## Monteren en gebruiken van draadborstels en draadschijven

U kunt met draadschijven en draadborstels roest, kalkaanslag en verf verwijderen en onregelmatig gevormde oppervlakken glad maken.

**OPMERKING:** Raadpleeg **Maatregelen die u moet nemen wanneer u verf verwijdert met een draadborstel.**

1. Geef het gereedschap de tijd om volledig op snelheid te komen voordat u met het gereedschap het werkoppervlak aanraakt.
2. Oefen minimale druk uit op het werkoppervlak, laat het gereedschap op hoge snelheid zijn werk doen. Het rendement van het gereedschap bij het verwijderen van materiaal is het grootst wanneer het gereedschap op hoge snelheid werkt.
3. Houd een hoek van 5° tot 10° aan tussen het gereedschap en het werkoppervlak wanneer u draadborstels gebruikt.
4. Houd bij gebruik van draadschijven contact tussen de rand van de schijf en het werkoppervlak.
5. Beweeg het gereedschap voortdurend naar voren en naar achteren zodat er geen groeven in het werkoppervlak ontstaan. Wanneer u het gereedschap op het werkoppervlak laat rusten zonder het te verplaatsen, of wanneer u het gereedschap in een cirkelvormige beweging verplaatst, ontstaan brand- en draaiplekken op het werkoppervlak.
6. Til het gereedschap van het werkoppervlak voordat u het gereedschap uitschakelt. Geef het gereedschap de tijd om te stoppen met draaien voordat u het neerzet.



**VOORZICHTIG:** Ga extra voorzichtig te werk wanneer u over een rand werkt, omdat u dan een plotselinge scherpe beweging van de slijpmachine kunt ervaren.

## Zaagschijven (Type 1) gebruiken



**WAARSCHUWING:** Gebruik schijven voor het zagen/slijpen van randen niet voor het slijpen van oppervlakken omdat deze schijven niet bestand zijn tegen de zijdelingse druk die ontstaat bij het slijpen van een oppervlak. Breuk van de schijf en letsel kan het gevolg zijn.

1. Geef het gereedschap de tijd om volledig op snelheid te komen voordat u het werkoppervlak aanraakt.
2. Oefen minimale druk uit op het werkoppervlak, laat het gereedschap op hoge snelheid zijn werk doen. Het zaagrendement van het gereedschap is het grootst wanneer het op hoge snelheid werkt.
3. Verander niet meer de hoek van de zaagsnede wanneer het zagen is begonnen en er in het werkstuk een inkeping is ontstaan. Wanneer u de hoek verandert zal daardoor de schijf worden gebogen en dat kan leiden tot breuk van de schijf.
4. Til het gereedschap van het werkoppervlak voordat u het gereedschap uitschakelt. Geef het gereedschap de tijd om te stoppen met draaien voordat u het neerzet.

## Maatregelen die u moet nemen voor het met een draadborstel verwijderen van verf

1. Het met een draadborstel verwijderen van verf op loodbasis wordt NIET AANBEVOLEN omdat het moeilijk is het verontreinigde stof onder controle te houden. Voor kinderen en zwangere vrouwen is loodvergiftiging het meest gevaarlijk.
2. Omdat het zonder chemische analyse moeilijk is vast te stellen of een verf lood bevat, adviseren wij de volgende maatregelen bij het met de draadborstel verwijderen van verf:

### PERSOONLIJKE VEILIGHEID

1. Kinderen en zwangere vrouwen mogen niet worden toegelaten op de werkplek waar verf wordt verwijderd totdat alle schoonmaakwerkzaamheden zijn voltooid.
2. Alle personen die de werkplek betreden moeten een stofmasker dragen. Het filter moet dagelijks of wanneer de drager moeilijkheden heeft met ademen worden vervangen.

## NEDERLANDS

**OPMERKING:** Gebruik alleen stofmaskers die geschikt zijn voor het werken met stof van loodhoudende verf en dampen. Gewone stofmaskers bieden deze bescherming niet. Ga naar de gereedschapswinkel bij u in de buurt en vraag naar het stofmasker met de juiste bescherming van de luchtwegen.

3. EET, DRINK EN ROOK NIET op de werkplek zodat u geen verontreinigde verfddeeltjes binnen kunt krijgen. Personen die dit werk uitvoeren moeten zich wassen en moeten opruimen VOORDAT zij eten, drinken of roken. Etenswaar, drinken en rookgerei mogen niet achterblijven op de werkplek waar er stof op kan neerdalen.

### MILIEUVEILIGHEID

1. Verf moet worden worden verwijderd op een manier dat er zo min mogelijk stof wordt gegenereerd.
2. Ruimten waar verf wordt verwijderd moeten worden afgedicht met plastic doek met een dikte van 4 mils.
3. Het met de draadborstel verwijderen van verf moet zo worden uitgevoerd dat er weinig sporen van verfstofdeeltjes buiten de werkplek komen.

### REINIGEN EN VERWIJDEREN

1. Alle vlakken op de werkplek moeten dagelijks worden gestofzuigd en grondig worden gereinigd zolang er met de draadborstel wordt gewerkt. Stofzuigerzakken moeten vaak worden vervangen.
2. Plastic dekkleden moeten worden verzameld en worden verwijderd met eventuele stofsippers en ander verwijderd vuil. Zij moeten in afgedichte vuilnisbakken worden geplaatst en worden verwijderd via de gebruikelijke vuilnisophaaldienst.  
Tijdens het schoonmaken moeten kinderen en zwangere vrouwen uit de buurt worden gehouden van de directe werkplek.
3. Alle speelgoed, afwasbare meubels en gebruiksvoorwerpen die worden gebruikt door kinderen, moeten grondig worden gewassen voordat ze weer worden gebruikt.

### Toepassingen op metaal

Als u het gereedschap gebruikt voor toepassingen op metaal, zorg er dan voor dat een differentiële schakelaar is ingestoken om overige risico's veroorzaakt door metaalslijpsel te voorkomen.

Als de stroomvoorziening wordt uitgeschakeld door de differentiële schakelaar, brengt u het gereedschap naar de erkende DEWALT reparateur.



**WAARSCHUWING:** Bij extreme werkomstandigheden kan geleidend stof zich in de machinebehuizing ophopen als u met metaal werkt. Dit kan ertoe leiden dat de beschermende isolatie in de machine wordt aangetast, met het potentiële risico van een elektrische schok.

Om de opeenhoping van metaalslijpsel in de machine te voorkomen, adviseren wij u de ventilatieopeningen dagelijks vrij te maken. Zie **Onderhoud**.

### Metaal zagen

Werk bij het zagen op een gematigde snelheid, aangepast aan het materiaal dat wordt gezaagd. Zet geen druk op de zaagschijf, kantel de machine niet en laat de machine niet trillen.

Verminder niet de snelheid van lopende zaagschijven door zijwaartse druk uit te oefenen.

De machine moet altijd in een omhooggaande beweging werken. Anders bestaat er het gevaar dat de machine uit de zaagsnede wordt geduwd en u de controle verliest.

Bij het zagen van profielen en vierkante balken kunt u het beste beginnen bij de kleinste doorsnede.

### Ruw slijpen

**Gebruik nooit een zaagschijf voor opruwen.**

Bij het opruwen worden de beste resultaten behaald wanneer de machine in een hoek van 30° tot 40° wordt geplaatst. Beweeg de machine heen en weer met gematigde druk. Op deze manier wordt het werkstuk niet te heet, verkleurt het niet en ontstaan er geen groeven.

### Natuursteen zagen

**Met de machine mag alleen droog worden gezaagd. Voor het zagen van steen** kunt u het beste een diamant-zaagschijf gebruiken. Werk alleen met de machine met een extra stofmasker.

### Werkadvies

**Ga voorzichtig te werk wanneer u sleuven zaagt in draagmuren.** Voor sleuven in draagmuren gelden in elk land speciale voorschriften. Deze voorschriften moeten onder alle omstandigheden in acht worden genomen. Vraag, voordat u met de werkzaamheden begint, advies aan de verantwoordelijke bouwopzichter, architect of bouwkundig adviseur.



## ONDERHOUD

Uw DEWALT gereedschap op stroom is ontworpen om gedurende een lange tijdsperiode te functioneren met een minimum aan onderhoud. Het continu naar bevrediging functioneren, hangt af van de juiste zorg voor het gereedschap en regelmatig schoonmaken.



**WAARSCHUWING:** Om het gevaar op ernstig persoonlijk letsel te verminderen, zet u het gereedschap uit en ontkoppelt u het van de stroomvoorziening, voordat u enige aanpassing maakt of hulpstukken of accessoires verwijdert/installeert.

Voordat u het gereedschap opnieuw aansluit, drukt u de trekverschakelaar in en laat deze vrijkomen, om er zeker van te zijn dat het gereedschap uit staat.

Aan de lader en de accu kan geen onderhoud worden verricht. Er zitten in het apparaat geen onderdelen die onderhoudswerkzaamheden door de gebruiker vereisen.

## Losgekomen borstels

De motor wordt automatisch uitgeschakeld om aan te geven dat de koolstofborstels bijna versleten zijn en dat het gereedschap een onderhoudsbeurt nodig heeft. De koolstofborstels kunnen niet door de gebruiker worden vervangen. Breng het gereedschap naar een erkende DEWALT reparateur.



## Smearing

Uw elektrische gereedschap heeft geen aanvullende smearing nodig.



## Reiniging



**WAARSCHUWING:** Blaas vuil en stof uit de hoofdbehuizing met droge lucht, zo vaak u ziet dat vuil zich in en rond de luchtopeningen ophoopt. Draag goedgekeurde oogbescherming en een goedgekeurd stofmasker als u deze procedure uitvoert.



**WAARSCHUWING:** Gebruik nooit oplosmiddelen of andere bijtende chemicaliën voor het reinigen van niet-metalen onderdelen van het gereedschap. Deze chemicaliën kunnen het materiaal dat in deze onderdelen

is gebruikt verzwakken. Gebruik een doek die uitsluitend met water en milde zeep is bevochtigd. Zorg dat er nooit enige vloeistof in het gereedschap komt; dompel nooit enig onderdeel van het gereedschap in een vloeistof.

## SCHOONMAAKINSTRUCTIES VOOR DE LADER





**WAARSCHUWING:** Schokgevaar. Haal de stekker van de lader uit het stopcontact voordat u het apparaat reinigt. Verwijder vuil en vet met een doek of zachte, niet-metalen borstel van de buitenkant van de werkklamp/lader. Gebruik geen water of schoonmaakmiddel.

## Optionele accessoires

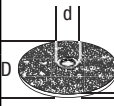
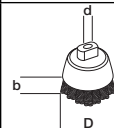

**WAARSCHUWING:** Aangezien accessoires die niet door DEWALT zijn aangeboden niet met dit product zijn getest, kan het gebruik van dergelijke accessoires met dit gereedschap gevaarlijk zijn. Om het risico op letsel te verminderen dient u uitsluitend door DEWALT aanbevolen accessoires met dit product te gebruiken.

Neem contact op met uw leverancier voor verdere informatie over de geschikte accessoires.

	Max. [mm]		[mm]	Min. Rotatie [min. <sup>-1</sup> ]	Omtreksnelheid m/s	Lengte draadgat [mm]
	D	b	d			
	115	6	22,23	11 000	80	-
	125	6	22,23	11 000	80	-
	75	30	M14	11 000	45	18,0
	115	12	M14	11 000	80	18,0
	125	12	M14	11 000	80	18,0

## Bescherming van het milieu



Gescheiden afvalinzameling. Dit product mag niet bij het normale huishoudelijke afval worden aangeboden.

## NEREDLANDS

---

Als u op een dag bemerkt dat uw DEWALT product vervangen dient te worden of dat u er verder geen gebruik meer van maakt, mag u het niet als normaal huishoudelijk afval aanbieden. Bied dit product aan bij de gescheiden afvalinzameling.



Gescheiden inzameling van gebruikte producten of verpakkingen maakt het mogelijk dat materiaal kan worden gerecycled en nogmaals gebruikt. Het hergebruik van gerecycled materiaal helpt milieuvuiling te voorkomen en vermindert de vraag naar grondstoffen.

Plaatselijke bepalingen voorzien mogelijk in de gescheiden inzameling van elektrische producten uit een huishouden, op stedelijke inzamelingspunten of bij de detailhandelaar waar u een nieuw product aanschaft.

DEWALT heeft een faciliteit voor het verzamelen van recycelen van DEWALT producten als ze eenmaal het einde van hun levensduur hebben bereikt. Stuur om van deze service gebruik te maken uw product a.u.b. terug naar iedere erkende reparateur die namens ons de verzameling op zich neemt.

U kunt de locatie van de erkende reparateur die het dichtste bij u in de buurt is opzoeken door contact op te nemen met uw plaatselijke DEWALT kantoor zoals vermeld in deze handleiding. Een lijst van erkende DEWALT reparateurs en volledige details over onze after sales service zijn ook te vinden op internet via: [www.2helpU.com](http://www.2helpU.com).



### Herlaadbare accu

Deze duurzame accu moet herladen worden als hij niet krachtig genoeg blijkt tijdens het uitvoeren van klussen die daarvoor vlot verliepen. Aan het einde van zijn technische levensduur dient u dit werktuig weg te gooien met respect voor het milieu:

- Gebruik de accu helemaal op en verwijder deze vervolgens uit het werktuig.
- Li-Ion-cellen recyclebaar. Breng ze terug bij uw leverancier of naar het milieupark bij u in de buurt. De ingezamelde accu's zullen worden gerecycled of op juiste wijze tot afval worden verwerkt.

## GARANTIE

DEWALT vertrouwt op de kwaliteit van zijn producten en biedt professionele gebruikers van het product een uitstekende garantie. Deze garantieverklaring is een aanvulling op uw contractuele rechten als een professionele gebruiker of uw wettelijke rechten als een particuliere, niet-professionele gebruiker, en is op geen enkele wijze van invloed op deze rechten. De garantie is geldig binnen het grondgebied van de Lidstaten van de Europese Unie en de Europese Vrijhandelszone.

### • 30 DAGEN NIET GOED GELD TERUG GARANTIE •

Als u niet geheel tevreden bent over de prestaties van uw DEWALT-gereedschap, kunt u dit compleet met de originele onderdelen, zoals u het hebt aangekocht, binnen 30 dagen, gewoon terugbrengen bij het verkooppunt en omruilen voor een ander stuk gereedschap of tegen restitutie van het aankoopbedrag. Het product mag niet in onredelijke mate zijn versleten en u dient een aankoopbewijs te overleggen.

### • EEN JAAR GRATIS ONDERHOUDSCONTRACT •

Als onderhouds- of servicewerkzaamheden nodig zijn voor uw DEWALT-gereedschap, in de 12 maanden na uw aankoop, hebt u recht op één jaar gratis service. Deze zal kosteloos worden uitgevoerd in een DEWALT-servicecentrum. U dient een aankoopbewijs te overleggen. Inclusief arbeidskosten. Exclusief accessoires en reserveonderdelen, tenzij deze defect raakten en onder de garantie vielen.

### • EEN JAAR VOLLEDIGE GARANTIE •









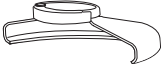

Als uw DEWALT-product defect raakt als gevolg van het gebruik van verkeerde materialen of onjuiste constructie binnen 12 maanden na de datum van aankoop, garandeert DEWALT alle defecte onderdelen gratis te vervangen of – naar onze beoordeling – het apparaat gratis te vervangen, op voorwaarde dat:

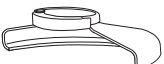



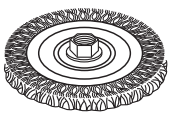
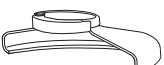

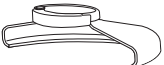

- Het product niet verkeerd gebruikt is;
- Het product in redelijke mate is versleten;

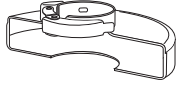
- Er geen reparaties zijn ondernomen door niet-geautoriseerde personen;
- U een aankoopbewijs kunt overleggen;
- Het product compleet met alle originele onderdelen wordt geretourneerd.

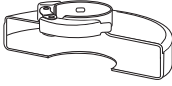
Als u aanspraak wilt maken op de garantie, neem dan contact op met uw leverancier of zoek het officiële DEWALT-servicecentrum bij u in de buurt in de DEWALT-catalogus of neem contact op met het DEWALT-kantoor op het adres dat wordt vermeld in deze handleiding. Een lijst van officiële DEWALT-servicecentra en volledige details over onze after-sales-service zijn ook te vinden op internet via: [www.2helpU.com](http://www.2helpU.com).

**TABEL SLIJPACCESSOIRES**

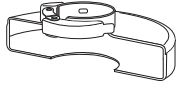
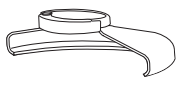
<i>Beveiligingstype</i>	<i>Accessoire</i>	<i>Beschrijving</i>	<i>Hoe bevestigt u op de slijpmachine</i>
 <b>TYPE 27 BEVEILIGING</b>		Slijpschijf met niet ingedrukt midden	 Type 27 beveiliging
		Draadwielen	 Ondersteunende flens   Type 27 niet ingedrukt middenwiel   Klemmoer met schroefdraad
		Draadwielen met moer met schroefdraad	 Type 27 beveiliging   Draadwiel
		Draadbus met moer met schroefdraad	 Type 27 beveiliging   Draadborstel

<b>TABEL SLIJPACCESSOIRES</b>			
<b>Beveiligingstype</b>	<b>Accessoire</b>	<b>Beschrijving</b>	<b>Hoe bevestigt u op de slijpmachine</b>
 <b>TYPE 1 BEVEILIGING</b>		Slijpschijf voor metselwerk, gelijmd	 Type 1 beveiliging   Ondersteunende flens   Snijdwiel   Klemmoer met schroefdraad
		Snijdschijf voor metaal, gelijmd	
 <b>TYPE 1 BEVEILIGING</b>  OF   <b>TYPE 27 BEVEILIGING</b>		Diamanten snijdwielen	

## OPPLADBAR SLIPEMASKIN DCG412, DCG422

### Gratulerer!

Du har valgt et DEWALT-verktøy. Mange års erfaring, grundig produktutvikling og innovasjon gjør DEWALT til en meget pålitelig partner for profesjonelle brukere av elektrisk verktøy.

### Tekniske data

		DCG412	DCG422
Spenning	$V_{DC}$	18	14,4
Type		1	1
Inngangseffekt	W	405	350
Ubelastet/merkehastighet	$\text{min}^{-1}$	7000	5000
Diameter hjul	mm	125	125
Spindeldiameter		M14	M14
Spindellengde	mm	16	16
Vekt (uten batteripakke)	kg	2,2*	2,2*

\* vekt inkluderer sidehåndtak og verneanordning

$L_{PA}$ (lydtrykk)	dB(A)	87	84
$K_{PA}$ (lydtrykk usikkerhet)	dB(A)	5	3
$L_{WA}$ (lydeffekt)	dB(A)	98	95
$K_{WA}$ (lydeffekt usikkerhet)	dB(A)	5	3

Totalverdier vibrasjon (triax vector sum) bestemt iht. EN 60745:

Vibrasjonsutslippsverdi $a_h$ overflatesliping			
$a_{h, AG} =$	$\text{m/s}^2$	6,0	4,7
Usikkerhet K =	$\text{m/s}^2$	1,5	1,5

Batteripakke		DCB140	DCB141	DCB142	DCB143	DCB180	DCB181	DCB182	DCB183
Batteritype		Li-Ion	Li-Ion	Li-Ion	Li-Ion	Li-Ion	Li-Ion	Li-Ion	Li-Ion
Spenning	$V_{DC}$	14,4	14,4	14,4	14,4	18	18	18	18
Kapasitet	$A_h$	3,0	1,5	4,0	2,0	3,0	1,5	4,0	2,0
Vekt	kg	0,53	0,30	0,54	0,30	0,64	0,35	0,61	0,40

Lader		DCB105			
Nettspenning	$V_{AC}$	230 V			
Batteritype		Li-Ion			
Ca. Ladetid	min	30	45	55	70
		(1,5 Ah batteripakker)	(2,0 Ah batteripakker)	(3,0 Ah batteripakker)	(4,0 Ah batteripakker)
Vekt	kg	0,49			

**MERK:** Bruksområder som kapping eller stålborster kan ha ulike vibrasjonsverdier.

Nivået for vibrasjonsutslipp angitt i dette informasjonsbladet er blitt målt iht. standardiserte tester gitt i EN 60745, og kan brukes til å sammenligne ett verktøy med et annet. Det kan brukes til forberedende vurdering av eksponering.



**ADVARSEL:** Angitt nivå for vibrasjonsutslipp gjelder for hovedbruksområdene for verktøyet. Dersom verktøyet brukes i andre bruksområder, med annet tilbehør eller er dårlig vedlikeholdt, kan vibrasjonsutslippene avvike. Dette kan øke eksponeringsnivået betydelig for hele arbeidsperioden.

En vurdering av nivået for vibrasjonseksponeringen bør også tas med i beregningen når verktøyet er slått av eller når det går uten faktisk å gjøre en jobb. Dette kan redusere eksponeringsnivået betydelig for hele arbeidsperioden.

Sett i verk ekstra sikkerhetstiltak for å beskytte operatøren mot følgene fra vibrasjon, som **FEKS**: Holde ved like verktøy og tilbehør, holde hendene varme, organisere arbeidsmønster.

## Sikringer

Europa 230 V verktøy 10 Ampere, nettspenning

## Definisjoner: Retningslinjer for sikkerhet

Definisjonene under beskriver alvorlighetsgraden for hvert signalkodeord. Vennligst les håndboken og legg merke til disse symbolene.



**FARE:** Indikerer en overhengende farlig situasjon som **vil** føre til **død eller alvorlige personskader** hvis den ikke avverges.



**ADVARSEL:** Indikerer en potensielt farlig situasjon som **kan** føre til **død eller alvorlige personskader** hvis den ikke avverges.



**FORSIKTIG:** Indikerer en potensielt farlig situasjon som **kan** føre til **små eller moderate personskader** hvis den ikke avverges.

**MERK:** Angir en arbeidsmåte som **ikke er relatert til personskader**, men som **kan** føre til **skader på utstyr** hvis den ikke unngås.



Betegner fare for elektrisk sjokk.



Betegner fare for brann.

## EU-samsvarserklæring

### MASKINERIDIREKTIV



### DCG412, DCG422

DEWALT erklærer at de produktene som er beskrevet under **Tekniske data** er i samsvar med: 2006/42/EC; EN 60745-1, EN 60745-2-3.

Disse produktene er også i samsvar med direktiv 2004/108/EU og 2011/65/EU. For mer informasjon, vennligst kontakt DEWALT på følgende adresser eller se baksiden av håndboken.

Undertegnede er ansvarlig for sammenstillingen av den tekniske filen og fremsetter denne erklæringen på vegne av DEWALT.

Horst Grossmann  
Visepresident teknikk og produktutvikling  
DEWALT, Richard-Klinger-Strasse 11,  
D-65510, Idstein, Tyskland  
01.01.2013



**ADVARSEL:** For å redusere skaderisiko, les brukerhåndboken.

## Generelle sikkerhetsadvarsler for elektriske verktøy



**ADVARSEL! Les alle sikkerhetsadvarsler og alle instruksjoner.** Manglende overholdelse av advarslene og instruksjonene kan resultere i elektrisk sjokk, ild og/eller alvorlig skade.

### TA VARE PÅ ALLE ADVARSLER OG INSTRUKSJONER FOR FREMTIDIG BRUK

Uttrykket "elektrisk verktøy" i advarslene henviser til ditt strøm-drevne (med ledning) elektriske verktøy eller ditt batteridrevne (uten ledning) elektriske verktøy.

#### 1) SIKKERHET PÅ ARBEIDSMRÅDET

- Hold arbeidsområdet godt opplyst.** Rotete eller mørke områder er en invitasjon til ulykker.
- Ikke bruk elektriske verktøy i eksplosive omgivelser, slik som i nærheten av antennelige væsker, gasser eller støv.** Elektrisk verktøy skaper gnister som kan antenne støv eller gasser.
- Hold barn og tilskuere borte mens du bruker et elektrisk verktøy.** Distraksjoner kan føre til at du mister kontrollen.

#### 2) ELEKTRISK SIKKERHET

- Støpselet til elektriske verktøy må passe til stikkontakten. Aldri modifierer støpselet på noen måte. Ikke bruk adaptere med jordede elektriske verktøy.** Umodifiserte støpsler og stikkontakter som passer vil redusere risikoen for elektrisk sjokk.
- Unngå kroppskontakt med jordete overflater slik som rør, radiatorer, komfyrer og kjøleskap.** Det finnes en økt risiko for elektrisk sjokk dersom kroppen din er jordet.

## NORSK

- c) **Ikke eksponer elektriske verktøy for regn eller våte forhold.** Dersom det kommer vann inn i et elektrisk verktøy vil det øke risikoen for elektrisk sjokk.
- d) **Ikke bruk ledningen feil. Aldri bruk ledningen til å bære, trekke eller dra ut støpselet til det elektriske verktøyet. Hold ledningen borte fra varme, olje, skarpe kanter eller bevegelige deler.** Skadede eller innviklede ledninger øker risikoen for elektrisk sjokk.
- e) **Når du bruker et elektrisk verktøy utendørs, bruk en skjoteledning som er egnet for utendørs bruk.** Bruk av en skjoteledning beregnet for utendørs bruk reduserer risikoen for elektrisk sjokk.
- f) **Dersom bruk av et elektrisk verktøy på et fuktig sted er uunngåelig, bruk en strømkilde med jordfeilbryter (RCD).** Bruk av jordfeilbryter (RCD) reduserer risikoen for elektrisk sjokk.

### 3) PERSONLIG SIKKERHET

- a) **Hold deg våken, hold øye med det du gjør og bruk sunn fornuft når du bruker et elektrisk verktøy. Ikke bruk et elektrisk verktøy dersom du er trøtt eller er påvirket av medikamenter, narkotika eller alkohol.** Ett øyeblikks uoppmerksomhet under bruk av elektriske verktøy kan føre til alvorlig personskade.
- b) **Bruk personlig verneutstyr. Bruk alltid vernebriller.** Verneutstyr slik som støvmaske, skliskre vernesko, hjelm, eller hørselsvern brukt under passende forhold vil redusere personskader.
- c) **Unngå utilsiktet oppstart. Sikre at bryteren er i av-stillingen før du kobler til strømkilden og/eller batteripakken, plukker opp eller bærer verktøyet.** Å bære elektriske verktøy med fingeren på bryteren eller å sette inn støpselet mens elektriske verktøy har bryteren på øker faren for ulykker.
- d) **Fjern eventuelle justeringsnøkler før du slår på det elektriske verktøyet.** En nøkkel som er festet til en roterende del av det elektriske verktøyet kan føre til personskade.
- e) **Ikke strekk deg for langt. Ha godt fotfeste og stå støtt hele tiden.** Dette fører til at du har bedre kontroll over det elektriske verktøyet ved uventede situasjoner.
- f) **Bruk egnet antrekk. Ikke ha på deg løstsittende klær eller smykker. Hold hår, antrekk og hansker borte fra bevegelige deler.** Løstsittende antrekk, smykker eller langt hår kan bli fanget opp av bevegelige deler.

- g) **Hvis apparatet er utstyrt for tilkobling av støvutsugings- og -oppamlingsinnretning, må du sørge for at disse er koblet til og ordentlig sikret.** Bruk av støvoppsamlere kan redusere støvrelaterte farer.

### 4) BRUK OG VEDLIKEHOLD AV ELEKTRISKE VERKTØY

- a) **Ikke bruk kraft på verktøyet. Bruk det elektriske verktøyet som situasjonen krever.** Det riktige elektriske verktøyet vil gjøre jobben bedre og tryggere ved den hastigheten det ble konstruert for.
- b) **Ikke bruk verktøyet hvis bryteren ikke kan slå verktøyet av eller på.** Ethvert elektrisk verktøy som ikke kan kontrolleres med bryteren er farlig og må repareres.
- c) **Koble støpselet fra strømkilden og/eller batteripakken fra det elektriske verktøyet før du foretar noen justeringer, endrer tilbehør eller lagrer elektriske verktøy.** Slike preventive sikkerhetsforanstaltninger reduserer risikoen for å starte det elektriske verktøyet ved et uhell.
- d) **Lagre elektriske verktøy som ikke er i bruk, utilgjengelig for barn og la ikke personer som ikke er kjent med det elektriske verktøyet eller disse instruksjonene bruke det.** Elektriske verktøy er farlige i hendene på utrenede brukere.
- e) **Vedlikehold elektriske verktøy. Kontroller om bevegelige deler er feiljustert eller fastskjært, om deler er ødelagt eller andre forhold som kan påvirke driften av verktøyet. Dersom det er skadet, få verktøyet reparert før neste bruk.** Mange ulykker forårsakes av dårlig vedlikeholdte verktøy.
- f) **Hold skjæreverktøy skarpe og rene.** Godt vedlikeholdte skjæreverktøy med skarpe skjærekanter setter seg mindre sannsynlig fast og er lettere å kontrollere.
- g) **Bruk verktøyet, tilbehørene og bittene, osv., i samsvar med disse instruksjonene og ta i betraktning arbeidsforholdene og det arbeidet som skal utføres.** Bruk av det elektriske verktøyet for oppgaver som er forskjellige fra de som er tiltenkt kan føre til en farlig situasjon.

### 5) BRUK OG VEDLIKEHOLD AV BATTERIDREVNE VERKTØY

- a) **Bruk kun laderen som er spesifisert av produsenten.** En lader som passer for en type batteripakke kan føre til brannfare dersom den brukes med en annen batteripakke.



- b) *Bruk kun elektriske verktøy sammen med de spesifiserte batteripakkene. Bruk av andre batteripakker kan skape risiko for skader eller brann.*
- c) *Når batteripakken ikke er i bruk, hold den borte fra andre metallobjekter som binders, mynter, nøkler, spikere, skruer eller andre små metallobjekter som kan skape en forbindelse fra en batteripol til en annen. Å kortslutte batteripolene kan føre til brannskader eller brann.*
- d) *Ved hardhendt behandling kan det komme væske ut fra batteriet. Unngå kontakt med denne. Dersom du ved et uhell kommer i kontakt med væsken, skyll med vann. Dersom du får væsken i øynene, oppsøk lege umiddelbart. Batterivæske kan føre til irritasjon eller forbrenninger.*

#### 6) VEDLIKEHOLD

- a) *Få det elektriske verktøyet ditt vedlikeholdt av en kvalifisert reparatør som kun bruker originale reservedeler. Dette vil sikre at verktøyets sikkerhet blir ivarettatt.*

## EKSTRA SPESIFIKKE SIKKERHETSREGLER

### Sikkerhetsinstruksjoner for all bruk

- a) *Dette elektroverktøyet er beregnet for bruk som slipemaskin, stålborste eller kappeverktøy. Les alle sikkerhetsanvisninger, instruksjoner, illustrasjoner og spesifikasjoner som følger dette elektriske verktøyet. Manglende overholdelse av instruksjonene som er listet opp under kan resultere i elektrosjokk, ild og/eller alvorlig skade.*
- b) *Bruk til f.eks. polering anbefales ikke med dette verktøyet. Dersom elektroverktøyet brukes til andre oppgaver enn det er tiltenkt, kan det føre til fare og forårsake personskade.*
- c) *Ikke bruk tilbehør som ikke er spesifikt konstruert og anbefalt fra produsenten av verktøyet. Selv om tilbehøret kan kobles til elektroverktøyet, sikrer ikke dette trygg drift.*
- d) *Merkehastighet på tilbehøret må være minst lik maksimal hastighet som er angitt på elektroverktøyet. Tilbehør som går fortere enn merkehastigheten sin, kan bli ødelagt og fly i stykker.*
- e) *Utvendig diameter og tykkelse på tilbehøret må være innenfor nominell kapasitet for elektroverktøyet. Tilbehør av feil størrelse kan ikke sikres og kontrolleres tilstrekkelig.*
- f) *Spindelstørrelsen på hjul, flenser, festeplater eller annet tilbehør må passe spindelen på elektroverktøyet nøyaktig. Tilbehør med spindelhull som ikke passer monteringsdelene på elektroverktøyet, vil rotere eksentrisk, vibrere for mye og kan føre til at du mister kontrollen.*
- g) *Ikke bruk skadet tilbehør. Før hver bruk må du inspirere tilbehøret, som slipeskiven, for hakk og sprekker, festeplatene må inspiseres for sprekker, rifter eller slitasje, og stålborsten må inspiseres for løse eller sprukne tråder. Dersom elektroverktøyet eller tilbehøret slippes ved et uhell, må du kontrollere om det er skadet eller montere uskadet tilbehør. Etter å ha inspisert og installert et tilbehør, still deg selv og eventuelle tilstedeværende bort fra banen til det roterende tilbehøret og kjør elektroverktøyet på maksimal, ubelastet hastighet i ett minutt. Skadet tilbehør vil normalt rives i stykker under denne testen.*
- h) *Bruk personlig verneutstyr. Avhengig av bruksområdet må du bruke ansiktsvern eller vernebriller. Bruk støvmaske, hørselvern, hansker og verkstedforkle som kan stoppe små slipefragmenter eller deler fra arbeidsstykket. Øyebeskyttelsen må kunne stoppe flygende biter som kan løsne fra arbeidsstykket. Støvmasken eller åndedrettsvernet må kunne filtrere partikler som oppstår under arbeid. Langvarig eksponering for høyintensiv støy kan føre til hørselstap.*
- i) *Hold tilskuere på trygg avstand fra arbeidsområdet. Personer som går inn i arbeidsområdet, må bruke personlig verneutstyr. Fragmenter fra arbeidsstykket eller ødelagt tilbehør kan fly av gårde, og kan føre til skader langt ut over det umiddelbare arbeidsområdet.*
- j) *Hold det elektriske verktøyet kun i isolerte gripeoverflater når du utfører operasjoner hvor kutteutstyret kan komme i kontakt med skjulte ledninger eller egen ledning. Kuttutstyr som kommer i kontakt med en strømførende ledning kan føre til at eksponerte metalldeleer på elektroverktøyet blir strømførende, og kan gi operatøren støt.*
- k) *Plasser ledningen slik at den ikke kommer i kontakt med roterende tilbehør. Hvis du mister kontrollen, kan ledningen bli kuttet av eller henge seg fast, og hånden eller armen din kan bli dratt inn i det roterende tilbehøret.*
- l) *Ikke legg elektroverktøyet ned før tilbehøret har stanset helt. Det roterende tilbehøret kan ta tak i overflaten og trekke elektroverktøyet ut av kontrollen din.*

## NORSK

- m) **Ikke la elektroverktøyet gå mens du bærer det langs siden din.** Utsiktet kontakt med det roterende tilbehøret kan føre til at det kjører seg fast i klærne dine og trekker tilbehøret inn i kroppen din.
  - n) **Lufteåpningene på elektroverktøyet må rengjøres regelmessig.** Motorviften vil trekke støvet inn i kabinettet, og overskytende oppsamling av forstøvet metall kan føre til elektriske farlige situasjoner.
  - o) **Ikke bruk elektroverktøyet i nærheten av antennelige materialer.** Gnister kan antenne dette materialet.
  - p) **Ikke bruk tilbehør som krever flytende kjølemidler.** Bruk av vann eller andre flytende kjølemidler kan føre til elektrisk støt eller sjokk.
  - q) **Bruk ikke Type 11 (utfoldet kopp) hjul på dette verktøyet.** Bruk av uegnet tilbehør kan føre til personskader.
  - r) **Bruk alltid sidehåndtak. Skru håndtaket godt fast.** Sidehåndtaket skal alltid brukes for å holde kontroll på verktøyet.
- a) **Sørg for et godt grep på elektroverktøyet, og plasser kroppen og armene slik at du kan stå imot tilbakeslagskrefter. Bruk alltid hjelpehåndtaket, dersom monteret, for maksimal kontroll på tilbakeslag eller momentreaksjon under oppstart.** Brukeren kan kontrollere momentreaksjonen eller tilbakeslagskreftene hvis det er tatt tilstrekkelige forholdsregler.
  - b) **Plasser aldri hånden i nærheten av det roterende tilbehøret.** Tilbehøret kan slå tilbake over hånden.
  - c) **Ikke plasser kroppen i det området elektroverktøyet vil bevege seg hvis det oppstår tilbakeslag.** Et tilbakeslag vil drive fram verktøyet i motsatt retning av skivens rotasjonsretning i det punktet der den kjørte seg fast.
  - d) **Vær særlig forsiktig under bearbeiding av hjørner, skarpe kanter osv. Unngå at tilbehøret hopper og kjører seg fast.** Hjørner, skarpe kanter eller hopping har en tendens til å kjøre fast det roterende tilbehøret og føre til tilbakeslag eller at du mister kontrollen.
  - e) **Ikke fest et sagkjedeblad eller et tannet sagblad.** Slike blad fører ofte til tilbakeslag og at du mister kontrollen.

## SIKKERHETSINSTRUKSJONER FOR ALL BRUK

### Årsaker til, og hvordan man unngår tilbakeslag

Tilbakeslag er en plutselig reaksjon på et fastklemt eller fastkjørt roterende skive, støttetallerken, børste eller annet tilbehør. Fastklemming eller fastkjøring forårsaker at det roterende tilbehøret stopper raskt, hvilket i sin tur forårsaker at det ukontrollerbare elektroverktøyet slynges i motsatt retning i forhold rotasjonsretningen på tilbehøret.

For eksempel, hvis en slipeskive kjøres fast eller klemmes fast i arbeidsstykket, kan kanten av den skiven som går inn i klempunktet grave seg inn i overflaten på materialet og føre til at skiven hopper ut eller kastes ut. Skiven kan enten hoppe mot eller bort fra brukeren, avhengig av hvilken vei skiven roterte da den klemte seg fast. Slipeskiver kan også bli ødelagt under slike forhold.

Tilbakeslag er resultatet av feil bruk av verktøyet og/eller feil driftsprosedyrer eller betingelser, og kan unngås ved å treffe skikkelige forholdsregler, som angitt **NEDENFOR:**

### Sikkerhetsadvarsler spesielt for sliping og slipende kappeoperasjoner

- a) **Bruk kun skivetyper som anbefales for ditt elektroverktøy og den spesifiserte verneanordningen for den valgte skiven.** Skiver som elektroverktøyet ikke ble laget for, er ikke tilstrekkelig beskyttet og er farlige.
- b) **Beskyttelsen må festes forsvarlig til elektroverktøyet og stilles inn for maksimale sikkerhet, slik at minst mulig av skiven eksponeres mot brukeren.** Beskyttelsen hjelper til med å beskytte brukeren mot ødelagte skivefragmenter og forhindrer utsiktet kontakt med skiven og gnister som kan antenne klær.
- c) **Skiver må kun brukes for anbefalte operasjoner. For eksempel: ikke slip med siden av kappeskiven.** Slipende kappeskiver er laget for kantsliping, dersom det brukes sidekrefter på disse skivene kan det få dem til å knuses.

- d) **Bruk alltid uskadede skiveflenser av korrekt størrelse og form for den valgte skiven.**  
Riktige skiveflenser støtter skiven å reduserer på den måten muligheten for at skiven ødelegges. Flenser for kappeskiver kan være annerledes enn flenser for slipeskiver.
- e) **Ikke bruk nedslitte skiver fra større elektroverktøy.** Skiver beregnet på større elektroverktøy er ikke egnet for den høyere hastigheten til et mindre verktøy og kan ødelegges.

### Ytterligere sikkerhetsadvarsler spesielt for slipende kappeoperasjoner

- a) **Ikke stopp kappeskiven eller bruk for mye makt. Ikke forsøk å kutte for dypt.**  
Overbelastning av skiven øker lasten og sjansen for at skiven vrir seg eller binder skiven under kapping og muligheten for tilbakeslag eller ødeleggelse av skiven.
- b) **Ikke still kroppen din i banen til eller bak den roterende skiven.** Når skiven, under bruk, beveger seg bort fra kroppen din, kan et tilbakeslag sende den roterende skiven og elektroverktøyet direkte mot deg.
- c) **Når skiven binder seg eller ved avbrytelse av kapping av en eller annen grunn, slå av elektroverktøyet og hold det stille helt til skiven stanser fullstendig. Forsøk aldri å fjerne kappeskiven fra kuttet mens skiven beveger seg ellers kan det oppstå tilbakeslag.** Undersøk og sørg for å fjerne årsakene til fastklemming av bladet.
- d) **Ikke restart kappingen i arbeidsstykket. La skiven nå full hastighet og gå forsiktig tilbake i kuttet.** Skiven kan komme til å sette seg fast, bevege seg framover eller slå tilbake dersom den startes opp igjen i arbeidsstykket.
- e) **Støttepaneler eller overdimensjonerte arbeidsstykker minsker risken for at hjulet henger og slår tilbake.** Store arbeidsstykker har en tendens til å henge ned under sin egen vekt. Det må plasseres støtter under arbeidsstykket på begge sider av skiven, nær kuttelinjen og nær kanten av panelet.
- f) **Utvis ekstra forsiktighet når du foretar et "dykk-kutt" i eksisterende vegger eller andre blinde områder.** Skiven stikker ut og kan komme til å kappe gass- eller vannrør, elektriske ledninger eller gjenstander som kan føre til tilbakeslag.

### Spesifikke sikkerhetsadvarsler for stålborsting

- a) **Vær klar over at stålbusen kastes av børsten selv under vanlig bruk. Ikke overbelast busen ved å bruke for mye makt på børsten.** Stålbusen kan lett trenge i gjennom lette klær og/eller hud.
- b) **Dersom bruk av en verneanordning anbefales for stålborsting, ikke tillat at verneanordningen forstyrrer børsteskiven eller børsten.** Børsteskiven eller børsten kan utvides i diameter på grunn av bruk og sentrifugalkrefter.

### Ekstra sikkerhetsregler

- Gjenget feste på tilbehør må passe til slipemaskinens gjenger. For tilbehør montert på flens, må senterhullet på tilbehøret passe til diameteren på flensen. Tilbehør som ikke passer monteringsdelene på elektroverktøyet, vil rotere eksentrisk, vibrere for mye og kan føre til at du mister kontrollen.
- Slipeflaten på skiver med senterforsenking må monteres under planet på beskyttelseskanten. Feilmontert hjul som går utenfor planet på beskyttelseskanten kan ikke beskyttes tilstrekkelig.

### Øvrige farer

Til tross for at man følger relevante sikkerhetsbestemmelser og bruker sikkerhetsutstyr, er det bestemte farer som ikke kan unngås. Disse er:

- Hørselsskader.
- Fare for personskade pga. flygende partikler.
- Fare for brannskader fordi utstyr blir varmt under bruk.
- Fare for personskade ved langvarig bruk.
- Støvfare fra farlige stoffer.

### Merking på verktøyet

Følgende piktogrammer vises på verktøyet:



Les instruksjonshåndboken før bruk.



Bruk hørselvern.



Bruk vernebriller.

## NORSK

### DATOKODE PLASSERING (FIG. 1)

Datokoden (s), som også inkluderer produksjonsåret, er trykket på huset.

Eksempel:

2013 XX XX

Produksjonsår

## Viktige sikkerhetsinstruksjoner for alle batteriladere

### TA VARE PÅ DENNE BRUKSANVISNINGEN:

Denne manualen inneholder viktige sikkerhets- og bruksanvisninger for DCB105 batteriladeren.

- Før du bruker laderen les alle instruksjoner og advarsels-merker på laderen, batteripakken og produktet som bruker batteripakken.



**ADVARSEL:** Fare for støt. Ikke la væske komme inn i laderen. Det kan resultere i elektrisk støt.



**FORSIKTIG:** Fare for brannskader. For å redusere faren for skader, lad kun DEWALT oppladbare batteripakker. Andre typer batterier kan overoppvarmes og sprekke og føre til personskader og materielle skader. Ikke forsøk å lade opp ikke-ladbare batterier.



**FORSIKTIG:** Barn må holdes under oppsyn, sørg for at de ikke leker med apparatet.

**MERK:** Under visse omstendigheter, når laderen er tilkoplest strømtilførselen, kan laderen kortsluttes av fremmedlegemer. Fremmedlegemer av ledende art som, men ikke begrenset til, slipestøv, metallspen, aluminiumsfolie, og enhver oppbygging av metallpartikler skal ikke komme inn i laderens hulrom. Kople alltid laderen fra strømtilførselen når det ikke er en batteripakk i hulrommet. Kople fra laderen før rengjøring.

- **IKKE forsøk å lade batteripakken med andre ladere enn de som er nevnt i denne manualen.** Laderen og batteripakken er spesielt designet for å jobbe sammen.
- **Disse ladere er ikke ment for annen bruk enn lading av DEWALT oppladbare batterier.** Annen bruk kan resultere i brannfare og/eller elektrisk støt.
- **Ikke utsett laderen for regn eller snø.**
- **Dra i kontakten og ikke ledningen når du kople laderen fra strømmen.** Dette reduserer faren for skade på kontakten og ledningen.

- **Påse at ledningen er plassert slik at den ikke trækkes på, snubles i eller på annen måte utsettes for skade eller påkjenning.**

- **Ikke bruk skjoteledning med mindre det er helt nødvendig.** Bruk av feil skjoteledning kan resultere i brannfare og/eller elektrisk støt.

- **Ved bruk av en lader utendørs, sørg alltid for tørr plassering og bruk en skjoteledning som passer for utendørs bruk.** Bruk av en skjoteledning beregnet for utendørs bruk reduserer risikoen for elektrisk støt.

- **Ikke blokker ventilasjonsåpningene på laderen. Ventilasjonsåpningene er plassert på toppen og sidene av laderen.** Plasser laderen et sted unna varmekilder.

- **Ikke bruk lader med skadet ledning eller kontakt** — bytt dem ut med en gang.

- **Ikke bruk laderen dersom den har fått et slag, er mistet i gulvet eller skadet på annen måte.** Lever den på et autorisert serviceverksted.

- **Ikke ta laderen fra hverandre; lever den på et autorisert serviceverksted når service eller reparasjon trengs.** Å sette den sammen feil kan resultere i elektrisk støt eller brann.

- Dersom ledningen er skadet må den byttes ut med en gang av produsenten, dens serviceagent eller lignende kvalifisert person for å unngå farer.

- **Kople laderen fra strømtilførselen før du begynner med rengjøring.** Dette reduserer faren for elektrisk støt. Fjerning av batteripakken reduserer ikke denne faren.

- **ALDRI forsøk på kople 2 ladere sammen.**

- **Laderen er designet for å bruke standard 230 V elektrisk strøm. Ikke forsøk å bruke den på annen spenning.** Dette gjelder ikke billaderen.

### TA VARE PÅ DENNE BRUKSANVISNINGEN

## Ladere

DCG412 virker på en 18 V-batteripakke. Batteripakkene DCB180, DCB181, DCB182 eller DCB183 kan også brukes.

DCG422 virker på en 14,4 V-batteripakke. Batteripakkene DCB140, DCB141 eller DCB143 kan også brukes.

På grunn av dette produktets høye strømforbruk, anbefales det at høykapasitets batteripakker brukes der det er tilgjengelig. Se **Tekniske data** for mer informasjon.





## Ladeprosedyre (fig. 2)

1. Plugg inn laderen i en passende 230 V stikkontakt før du setter inn batteripakken.
2. Sett batteripakken (j) i laderen, pass på at pakken sitter godt i laderen. Det røde (lade) lyset blinker kontinuerlig som indikasjon på at ladeprosessen er startet.
3. Når ladingen er ferdig, indikeres dette ved at det røde lyset står på kontinuerlig. Pakken er fullt ladet, og kan brukes nå eller bli igjen i laderen.

**MERK:** For å sikre maksimum ytelse og levetid på Li-Ion batterier, lad batteriet helt opp før første gangs bruk.

## Ladeprosess

Se tabellen under for ladestatus på batteripakken.

Ladestatus	
	Lader — — — —
	Fullt ladet —————
	Forsinkelse ved varm/kald pakke — • — • — • — •
	problem pakke eller lader ••••••••••••••••
	problem strømkabel ••••••••••••••••

Denne laderen vil ikke lade en feilaktig batteripakke. Laderen vil indikere feilaktig batteripakke ved at den ikke lyser, eller ved å indikere blinkemønster for problem pakke eller lader.

**MERK:** Dette kan også tyde på et problem med laderen.

Dersom laderen indikerer er problem, ta med lader og batteripakke til et servicesenter for testing.

## Forsinkelse for varm/kald pakke

Når laderen registrerer at batteriet er for varmt eller for kaldt, starter den automatisk en forsinkelse ved varm/kald pakke, og utsetter ladingen til batteriet har nådd en passende temperatur. Laderen kobler deretter automatisk til lademodus. Denne funksjonen sikrer maksimal levetid for batteriet.

XR Li-ione verktøy er designet med et elektronisk beskyttelsessystem som vil beskytte batteriet mot overlading, overoppvarming eller dyp utlading.

Verktøyet vil automatisk slå seg av når det elektroniske beskyttelsessystemet aktiveres. Hvis dette oppstår, må Li-Ion-batteriet settes i laderen til det er fullladet.

En kald batteripakke vil lade med omtrent halve hastighetene av en varm batteripakke. Batteripakken vil lade langsommere gjennom hele ladesyklusen, og vil ikke gå tilbake til maksimal ladehastighet selv om batteriet blir varmt.

## Viktige sikkerhetsinstruksjoner for alle batteripakker

Sørg for å inkludere katalognummer og spenning når du bestiller nye batteripakker.

Batteripakken er ikke helt oppladet når det er nytt. Før du bruker batteripakken og laderen, les sikkerhetsanvisningene under og følg de angitte ladeprosedyrene.

### LES ALLE INSTRUKSJONER

- **Ikke lad eller bruk batteripakken i eksplosive omgivelser, slik som i nærheten av brennbare væsker, gasser eller støv.** Innsetting eller uttak av batteripakken kan antenne støvet eller gassen.
- **Tving aldri batteripakken inn i laderen. Ikke modifiser batteripakken på noen måte for å passe inn i en ikke-kompatibel lader idet batteripakken kan sprekke og forårsake alvorlig personskade.**
- Lad batteripakkene kun i egnede DEWALT ladere.
- **IKKE sprut på eller senke ned i vann eller andre væsker.**
- **Ikke lagre eller bruk verktøyet eller batteripakken på steder der temperaturen kan nå eller overstige 40 °C (105 °F) (som utenfor skur eller metallbygg på sommeren).**
- For best resultat, pass på at batteripakken er helt oppladet før bruk.



**ADVARSEL:** Forsøk aldri å åpne batteripakken av noen årsak. Ikke sett i laderen dersom batteripakkens ytre er sprukket eller skadet. Ikke knus, slipp i gulvet eller skad batteripakken. Ikke bruk en batteripakke eller lader som har fått et slag, er mistet i gulvet, påkjørt eller skadet på annen måte (f.eks. gjennomboret av en spiker, slått med hammer, tråkket på). Det kan resultere i elektrisk støt. Skadede batteripakker skal leveres til servicesenteret for gjenvinning.



**FORSIKTIG:** Legg verktøyet på siden på et stabilt underlag hvor det ikke utgjør noen fare for snubling eller velting. Noen verktøy med store batteripakker står oppreist på batteripakken, men kan lett slås over ende.

## NORSK

### SPESIELLE SIKKERHETSINSTRUKSJONER FOR LITUM ION (Li-Ion)

- **Ikke brenn batteripakken selv om den er alvorlig skadet eller fullstendig utslitt.** Batteripakken kan eksplodere i en brann. Giftige gasser og materialer oppstår når man brenner litium ion-batteripakker.
- **Hvis batteriets innhold kommer i kontakt med huden, vasker du området med mild såpe og vann.** Hvis du får batterivæske på øyet, skyller du det åpne øyet i 15 minutter eller til irritasjonen gir seg. I tilfelle det trengs medisinsk tilsyn, er batteriets elektrolytt sammensatt av en blanding av organiske karbonater og litium-salter.
- **Innholdet i åpne battericeller kan forårsake irritasjon av luftveiene.** Skaff frisk luft. Søk medisinsk ettersyn hvis symptomene vedvarer.



**ADVARSEL:** Fare for brannskader. Batterivæsken kan antennes hvis den utsettes for gnister eller flammer.

## Batteripakke

### BATTERITYPE

DCG412 bruker 18 volts batteripakker.

DCB180, DCB181 eller DCB182 batteripakker kan brukes. Se **Tekniske data** for mer informasjon.

### Anbefalinger for lagring

1. Den ideelle lagringsplassen er kjølig og tørr og ikke utsatt for direkte solskinn samt for sterk varme eller kulde. For optimal batteriytelse og levetid bør batteripakker lagres i romtemperatur når de ikke er i bruk.
2. For lang tids lagring, anbefales det for optimalt resultat å lagre en fullt ladet batteripakke på et kjølig og tørt sted uttatt av laderen.

**MERK:** Batteripakker bør ikke lagres fullt utladet. Batteripakken må lades opp igjen før bruk.

### Merking på laderen og batteripakken

I tillegg til piktogrammene som er brukt i denne håndboken, viser merkene på laderen og batteriet følgende piktogrammer:



Les instruksjonshåndboken før bruk.



Batteriet lader.



Batteriet ladet.



Forsinkelse ved varm/kald pakke.



Problem pakke eller lader.



Problem strømkabel.



Ikke undersøk med strømførende gjenstander.



Ikke lad skadede batteripakker.



Bruk bare DEWALT batteripakker, andre kan sprekke og forårsake personskader og skader på materiell.



Ikke utsett for vann.



Få byttet defekte ledninger omgående.



Lades kun mellom 4 °C og 40 °C.



Deponer batteripakken på miljøvennlig vis.



Ikke brenn batteripakken.



Lader opp Li-Ion batteripakker.



Se **Tekniske data** for ladetid.



Kun for innendørs bruk.

## Pakkens innhold

Pakken inneholder:

- 1 Vinkelsliper
- 1 125 mm beskyttelse (Type 27)
- 1 Sidehåndtak
- 1 Flenssett
- 1 To-pins nøkkel
- 1 Lader
- 2 Li-Ion batteripakker (M2, L2-modellene)
- 1 Instruksjonshåndbok
- 1 Sammenstillingstegning

**MERK:** Batteripakker, ladere og utstyrsbokser er ikke inkludert i N-modeller.

- Se etter skader på verktøyet, deler eller tilbehør som kan ha oppstått under transport.
- Ta deg tid til å lese grundig gjennom og forstå denne håndboken før bruk.

### Beskrivelse (fig. 1–3)



**ADVARSEL:** Aldri modifier elektroverktøyet eller noen del av det. Dette kan føre til materiell- eller personskader.

- Vippebryter
- Låseknapp
- Spindellåseknapp
- Spindel
- Sidehåndtak
- Slipehjul
- Bakre flens
- Gjenget festemutter
- Beskyttelse
- Batteripakke
- Beskyttelseslås
- Knaster
- Girkassespor
- Justeringsskrue
- Låseknapp for batteriet
- effektmålingsknapp

### BRUKSOMRÅDE

De trådløse vinkelsliperne DCG412 og DCG422 er beregnet for profesjonell skjæring, fjerning av lettbygde materialer og stålborstebruksområder.

**IKKE** bruk andre slipeskiver enn skiver med nedsenket senter og lamellslipestift.

**IKKE** bruk når det er vått eller i nærheten av antennelige væsker eller gasser.

Denne kraftige vinkelsliperen er et profesjonelt elektroverktøy

**IKKE** la barn komme i kontakt med verktøyet. Uerfarne operatører trenger tilsyn når de bruker dette verktøyet.

- Dette apparatet er ikke ment for bruk av personer (inkludert barn) med reduserte fysiske, sensoriske eller mentale evner, eller mangel på erfaring og kunnskap, med mindre de får tilsyn av en person ansvarlig for deres sikkerhet. Barn skal aldri forlates alene med dette produktet.

### Elektrisk sikkerhet

Den elektriske motoren er blitt konstruert for kun én spenning. Alltid kontroller at spenningen til batteripakken samsvarer med spenningen på merkeskiltet. Sørg også for at spenningen på laderen samsvarer med spenningen på strømmettet.



Din DEWALT-lader er dobbeltisolert i samsvar med EN 60335; det trengs derfor ikke noen jordledning.

Dersom tilførselsledningen er skadet, må den byttes i en spesialledning som fås via DEWALT-serviceorganisasjon.

### Bruk av skjoteledning

Skjoteledning bør ikke brukes hvis det ikke er absolutt nødvendig. Bruk en godkjent skjoteledning som egner seg for kraftforsyningen til din lader (se **Tekniske data**). Minimum størrelse på lederen er 1 mm<sup>2</sup>; maksimum lengde er 30 m.

Alltid vikle ut kabelen fullstendig når du bruker en kabeltrommel.

### MONTERING OG JUSTERING



**ADVARSEL:** For å redusere risikoen for alvorlig personskade, slå av verktøyet og koble det fra strømkilden før du foretar eventuelle justeringer eller fjerner/ installerer tilleggsutstyr eller tilbehør. Før du kobler verktøyet til igjen, trykk ned og slipp utløserbryteren for å sikre at verktøyet er av.



**ADVARSEL:** Bruk kun DEWALT batteripakker og ladere.

### Sette inn og ta av batteripakke på verktøyet (fig. 2)

**MERK:** For best resultat, pass på at batteripakken er helt oppladet før bruk.

#### FOR Å INSTALLER BATTERIPAKKEN I VERKTØYETS HÅNDTAK

1. Rett inn batteripakken (j) mot skinnene i håndtaket (fig. 2).
2. Skyv den inn i håndtaket til batteripakken er godt festet i verktøyet, pass på at den ikke løsner.

#### FOR Å FJERNE BATTERIPAKKEN FRA VERKTØYET

1. Trykk batteriets festeknapp (o) og trekk batteriet bestemt ut av håndtaket.
2. Sett batteripakken i laderen som beskrevet i laderavsnittet i denne manualen.



## NORSK

### LADINDIKATOR BATTERIPAKKER (FIG. 2)

Noen DEWALT batteripakker inkluderer en ladeindikator som består av tre grønne LED som indikerer hvor mye lading som er igjen i batteripakken.

For å aktivere ladeindikatoren, trykk og hold indikatorknappen (p). En kombinasjon av tre grønne LED-lys vil lyse og vise gjenværende lading. Dersom gjenværende lading av batteriet er under brukbar grense, vil ingen lys tennes og batteriet må lades opp.

**MERK:** Ladeindikatoren er bare en indikasjon av gjenværende lading i batteripakken. Den gir ingen indikasjon på om verktøyet fortsatt kan brukes, og kan variere med produktkomponentene, temperatur og brukerens bruksområde.

### Montering av sidehåndtak (fig. 1)



**ADVARSEL:** Før bruk av verktøyet, kontroller at håndtaket er forsvarlig festet.



**ADVARSEL:** Sidehåndtaket skal alltid brukes for å holde kontroll på verktøyet.

Skru sidehåndtaket (e) stramt inn i ett av hullene (g) på hver side av girkassen.

For bedre brukerkomfort, roter girkassen 90° for kapping.

### Rotere girkassen (fig. 1)

1. Ta av de fire hjørneskruene som fester girkasen til motorhuset.
2. Vri girkassehodet til ønsket posisjon, uten å skille girkassen fra motorhuset.

**MERK:** Hvis girkassehodet skilles fra motorhuset i mer enn 3,17 mm (1/8"), må verktøyet ha service og monteres av et autorisert DEWALT service-senter. Uten service kan det oppstå defekter i børste, motor eller lager.

3. Sett inn igjen skruene for å feste girkassen til motorhuset. Stram skruene inn til 20 in.-lbs. dreiemoment. Hvis de strammes for hardt kan gjengene gå av.

### Montering og fjerning av verneanordningen (fig. 3)



**ADVARSEL:** For å redusere risikoen for alvorlig personskade, slå av verktøyet og koble det fra strømkilden før du foretar eventuelle justeringer eller fjerner/ installerer tilleggsutstyr eller tilbehør. Før du kobler verktøyet til igjen, trykk ned og slipp utløserbryteren for å sikre at verktøyet er av.



**FORSIKTIG:** Det må brukes verneanordninger med denne vinkelsliperen.

Ved bruk av DCG412 vinkelsliper for kapping av metall eller murarbeid MÅ beskyttelse av Type 1 benyttes. Type 1 beskyttelse kan kjøpes separat fra DEWALT forhandlere.

**MERK:** Vennligst se **Oversikt over slipe- og kappetilbehøri** slutten av dette avsnittet for oversikt over annet tilbehør som kan brukes med disse slipeverktøyene.

1. Plasser verktøyet på et bord med spindelen (d) opp.
2. Åpne låsen på beskyttelsen (k), og juster knastene (l) på verneanordningen med sporene på gir- kassen (m).
3. Trykk beskyttelsen ned, helt til knastene får tak og roterer fritt i sporet på girkassen.
4. Mens låsen på beskyttelsene er åpen, vri beskyttelsen (j) inn i ønsket arbeidsposisjon.
5. Lukk låsen på beskyttelsen for å låse den på girkassen.



**FORSIKTIG:** Dersom verneanordningen ikke kan strammes ved å bruke justeringsskruen (n), ikke bruk verktøyet. For å redusere risikoen for personskaden, ta verktøyet og verneanordningen med til et verksted for å reparere eller skifte verneanordningen.

**MERK:** Ikke stram justeringsskruen (n) med klemspaken i åpen posisjon. Det kan resultere i usynlig skade på beskyttelsen eller på monteringsnavet.

**MERK:** Kantsliping og kapping kan gjøres med Type 27 skiver som er designet og spesialisert for dette formålet. 6,35 mm (1/4") tykke skiver er designet for overflatesliping mens 3,17 mm (1/8") skiver er designet for kantsliping.

### Montering av slipeskiver med forsenket senter

**MERK:** Type 27 beskyttelsen som følger medslipemaskinen **SKAL** brukes.

#### MONTERING OG DEMONTERING AV SLIPESKIVER MED NAV (FIG. 1, 4)

Skiver med nav kan monteres direkte på en M14 gjenget spindel.

1. Skru skiven på spindelen (d) for hånd.
2. Trykk inn spindellåsknappen (c) og bruk en nøkkel for å feste navet til skiven.



- Gjenta prosedyren over i motsatt rekkefølge for å fjerne skiven.

**MERK:** Hvis ikke skiven er festet skikkelig før du slår på verktøyet kan verktøyet eller skiven skades.

#### MONTERING AV SKIVER UTEN NAV (FIG. 1, 4)

**MERK:** Type 27 beskyttelsen som følger med slipemaskinen **SKAL** brukes.

**MERK:** Vennligst se **Oversikt over slipe- og kappetilbehør** ved slutten av denne seksjonen for oversikt over tilbehør som kan brukes med disse slipeverktøyene

- Plasser verktøyet på et bord med verneanordningen opp.
- Installer den ugjengede støtteflensen (g) på spindelen (d) med det forhøyede senteret mot skiven.
- Plasser skiven (f) mot støtteflensen slik at den sentererer skiven på det forhøyede senteret på støtteflensen.
- Trykk ned låseknappen på spindelen (c), samtidig som du skrur på festemutteren (h). Hvis skiven du bruker er over 3,17 mm (1/8") tykk, plasser den gjengede festemutteren på spindelen slik at det forhøyede senteret passer med skivens senter. Hvis skiven du bruker er 3,17 mm (1/8") tykk eller mindre, plasser den gjengede festemutteren på spindelen slik at det forhøyede senteret ikke peker mot skiven.
- Stram til festemutteren med en nøkkel, mens du holder låseknappen på spindelen (c) nede.
- For å fjerne skiven, hold nede låseknappen på spindelen og løsne den gjengede festemutteren med en nøkkel.

**MERK:** Hvis skiven spinner etter at låseklemmen er strammet, sjekk retningen til den gjengede festemutteren. Hvis en tynn skive er festet med det opphøyede senteret på festemutteren mot skiven, vil den spinne fordi høyden på det forhøyede senteret hindrer festemutteren fra å holde skiven.

#### Montering av stålborster og stålborstehjul (fig. 1)

Installer stålborste eller stålborstehjul direkte på den gjengede spindelen uten å bruke flenser. Bruk bare stålborster eller hjul som har M14 gjenget nav. Tilbehøret kan kjøpes fra din lokale forhandler eller et autorisert servicesenter.

**MERK:** Type 27 beskyttelse er nødvendig når stålborster og stålborstehjul brukes.



**FORSIKTIG:** For å redusere risiko for personskade, bruk arbeidshansker når du jobber med stål-børster og hjul. De kan være skarpe.



**FORSIKTIG:** For å redusere fare for skade på verktøyet, pass på at hjulet eller børsten ikke er i kontakt med verneanordningen når den er montert eller i bruk. Tilbehøret kan få usynlige skader, som kan føre til at stålfragmenter løsner fra tilbehør eller børste.

#### MONTERING AV STÅLBØRSTER OG STÅLBØRSTEHJUL

- Plasser verktøyet på et bord med verneanordningen opp.
- Skru skiven på spindelen for hånd.
- Trykk ned spindellåsknappen (c) og bruk en nøkkel på navet til skiven eller børsten for å stramme skiven.
- For å fjerne hjulet, gjenta prosedyren over i motsatt rekkefølge.

**MERK:** For å redusere faren for skade på verktøyet, forsikre deg om at hjulet sitter godt før du slår på.

#### Montere kappeskiver (type 1)

Kappehjul omfatter diamantskiver og slipeskiver. Slipeskiver kan leveres for kapping i metall og betong. Diamantskiver kan også brukes for kapping i betong. Tilbehøret kan kjøpes fra din lokale forhandler eller et autorisert servicesenter.



**ADVARSEL:** En lukket tosidig hjulbeskyttelse er nødvendig ved bruk av kappeskiver. Tilbehøret kan kjøpes fra din lokale forhandler eller et autorisert servicesenter. Dersom det ikke brukes korrekt flens og beskyttelse, kan det oppstå personskader ved brudd i skiven og kontakt med skiven. Vennligst se **Oversikt over slipe- og kappetilbehør** ved slutten av dette avsnittet for oversikt over tilbehør som kan brukes med disse slipeverktøyene



**ADVARSEL:** For å redusere risikoen for alvorlig personskade, slå av verktøyet og koble det fra strømkilden før du foretar eventuelle justeringer eller fjerner/ installerer tilleggsutstyr eller tilbehør. Før du kobler verktøyet til igjen, trykk ned og slipp utløserbryteren for å sikre at verktøyet er av.

## NORSK

### MONTERING LUKKET (TYPE 1) BESKYTTELSE (FIG. 5)

1. Åpne låsen på beskyttelsen (k), og juster knastene (l) på verneanordningen med sporene på gir- kassen(m). Dette vil rette inn knastene til girkassen. Ålasser beskyttelsen pekende bakover.
2. Trykk beskyttelsen ned, helt til knastene får tak og roterer fritt i sporet på girkassen.
3. Roter beskyttelsen (i) til ønsket arbeidsstilling. Beskyttelsen skal plasseres mellom spindelen og brukeren for å gi maksimal beskyttelse.
4. Lukk låsen på beskyttelsen for å låse den på girkassen. Du skal ikke kunne rotere beskyttelsen for hånd når låsen er låst. Ikke bruk slipemaskinen med løs beskyttelse eller med låsen i åpen posisjon.
5. For å åpne beskyttelsen vri beskyttelsen slik at pilene står overens, og trekk opp låsen.

**MERK:** Beskyttelsen er forjustert til diameteren til girkassens nav fra fabrikk. IfDersom beskyttelsen løsner etter en tid, trekk til justeringsskruen (n) med festespaken i lukket posisjon, med beskyttelsen installert på verktøyet.

**MERK: For å redusere risikoen for skader på verktøyet, ikke stram justeringsskruen (n) med festespaken i åpen posisjon. Det kan resultere i usynlig skade på beskyttelsen eller på monteringsnavet.**

### MONTERING AV KAPPESKIVER (FIG. 1, 4)



**FORSIKTIG:** Det må brukes støtteflens og festemutter med passende diameter (følger med verktøyet) for kappeskivene.

1. Sett den ugjengede støtteflensen på spindelen med forhøyet senter opp. Det forhøyede senteret på støtteflensen er mot skiven når den monteres.
2. Legg skiven på støtteflensen, senterer skiven på det forhøyede senteret.
3. Installer den gjengede festemutteren med forhøyet senter bort fra skiven.
4. Stram til festemutteren med en nøkkel, mens du holder låseknappen på spindelen (c) nede.
5. For å fjerne skiven, hold nede låseknappen på spindelen og løsne den gjengede festemutteren med en nøkkel.

### Før bruk

- Installer verneanordningen og egnet skive. Ikke bruk utslitte skiver.

- Kontroller at indre og ytre flens er montert korrekt. Følg instruksene i **Tabell over slipe- og kappetilbehør**.
- Kontroller at skiven roterer i retning pilen på tilbehøret og verktøyet.
- Ikke bruk skadet tilbehør. Før hver bruk må du inspirere tilbehøret, som slipeskiven, for hakk og sprekker, festeplatene må inspiseres for sprekker, rifter eller slitasje, og stålbørsten må inspiseres for løse eller sprukne tråder. Dersom elektroverktøyet eller tilbehøret slippes ved et uhell, må du kontrollere om det er skadet eller montere uskadet tilbehør. Etter å ha inspisert og installert et tilbehør, still deg selv og eventuelle tilstedeværende bort fra planet for det roterende tilbehøret og kjør elektroverktøyet på maksimal, ubelastet hastighet i ett minutt. Skadet tilbehør vil normalt rives i stykker under denne testen.

## BRUK

### Bruksanvisning



**ADVARSEL:** Ta alltid hensyn til sikkerhetsinstruksjonene og gjeldende forskrifter.



**ADVARSEL: For å redusere risikoen for alvorlig personskade, slå av verktøyet og koble det fra strømkilden før du foretar eventuelle justeringer eller fjerner/ installerer tilleggsutstyr eller tilbehør.** Før du kobler verktøyet til igjen, trykk ned og slipp utløserbryteren for å sikre at verktøyet er av.



**ADVARSEL:**

- Forsikre deg om at materialet som skal slipes eller kappes er godt festet.
- Fest og støtt opp arbeidsstykket. Bruk klemmer eller skrustikke for å feste og støtte arbeidsstykket på en stabil platform. Det er viktig å feste og støtte opp arbeidsstykket godt, for å hindre at det beveger seg og at du mister kontrollen. Bevegelse av arbeidsstykket eller tap av kontroll kan være farlig og føre til personskader.

- **Støttepaneler eller overdimensjonerte arbeidsstykker minsker risiken for at hjulet henger og slår tilbake** Store arbeidsstykker har en tendens til å henge ned under sin egen vekt. Det må plasseres støtter under arbeidsstykket på begge sider av skiven, nær kuttelinjen og nær kanten av panelet.
- *Bruk bare lett trykk på verktøyet. Bruk ikke sidekrefter på skiven.*
- *Bruk alltid vanlige arbeidshansker ved bruk av dette verktøyet.*
- *Girkassen blir svært varm ved bruk.*
- *Installer alltid verneanordningen og egnet skive. Ikke bruk utslitte skiver.*
- *Kontroller at indre og ytre flens er montert korrekt.*
- *Kontroller at skiven roterer i retning pilen på tilbehøret og verktøyet.*
- *Unngå overbelastning. Etter kraftig belastning på maskinen, fortsett å kjøre den uten belastning i flere minutter for å kjøle ned tilbehøret. Ikke berør slipe- eller kappeskiven før den har kjølt seg av. Skivene kan bli svært varme ved bruk.*
- *Jobb aldri med slipekoppen uten at det er satt på passende beskyttelse.*
- *Bruk aldri verktøyet med et kappestativ.*
- *Bruk aldri underlag sammen med limte slipeprodukter.*
- *Vær forsiktig. Skiven fortsetter å rotere etter at verktøyet er slått av.*

### Korrekt plassering av hendene (fig. 1, 6)



**ADVARSEL:** For å redusere faren for alvorlig personskade, skal man **ALLTID** ha hendene i korrekt posisjon, som vist.



**ADVARSEL:** For å redusere faren for alvorlig personskade, skal man **ALLTID** holde godt fast, for å være forberedt på en plutselig reaksjon.

Korrekt plassering av hendene krever en hånd på sidehåndtaket (e), med den andre hånden på hoveddelen av verktøyet som vist i figur 6.

### Bryter



**ADVARSEL:** Før bruk av verktøyet, pass på at håndtaket er godt skrudd til.

#### LÅSEKNAPP OG AVTREKKERBRYTER (FIG. 7)

Kappeverktøyet er utstyrt med en låseknapp (b).

For å låse avtrekkerbryteren (a), trykk låseknappen som vist i figur 7. Når låseknappen er inntrykket er verktøyet låst.

Lås alltid avtrekkerbryteren når verktøyet bæres eller oppbevares for å unngå utilsikket oppstart.

For å låse opp avtrekkerbryteren, trykk på låseknappen (b). Når låseknappen er inntrykket til åpne-symbolet, er verktøyet ulåst. Låseknappen er farget **rød** for å vise når bryteren er i **ulåst** posisjon.

Trekk i avtrekkerbryteren (a) for å slå PÅ motoren. Ved å slippe avtrekkerbryteren slås motoren av.

**MERK:** Dette verktøyet har ingen mulighet for å låse avtrekkerbryteren i PÅ posisjon, og skal aldri låses i PÅ ved noen andre metoder.



**ADVARSEL:** Hold sidehåndtaket og hoveddelen av verktøyet godt fast for å beholde kontrollen over verktøyet ved oppstart og under bruk og helt til skiven eller tilbehøret stopper å rotere. Kontroller at skiven har stoppet fullstendig før du legger verktøyet ned.



**ADVARSEL:** La verktøyet komme opp i full hastighet før du lar det berøre arbeidsoverflaten. Løft verktøyet fra arbeidsflaten før du slår verktøyet av.

### Spindellås (fig. 1)

Spindellåsen (c) skal hindre spindelen fra å rotere ved installasjon eller fjerning av skiver. Bruk spindellåsen kun når verktøyet er slått av, plagget ut fra strømforsyningen, og har stoppet helt.

**MERK:** For å redusere risikoen for skade på verktøyet, slå ikke på spindellåsen når verktøyet er i bruk. Dette vil resultere i skader på verktøyet og tilbehøret kan komme til å rotere av og dermed forårsake personskade.

For å slå på låsen, trykk ned knappen for spindellåsen (c) og roter spindelen helt til du ikke kan rotere spindelen ytterligere.

## Bruk av slipeskiver med forsenket senter

### OVERFLATESLIPING MED SLIPESKIVER

1. La verktøyet komme opp i full hastighet før du lar det berøre arbeidsoverflaten.
2. Bruk minimalt trykk mot arbeidsflaten for å la verktøyet gå med full hastighet. Slipehastigheten er høyest når verktøyet går med høy hastighet.
3. Hold mellom 20° og 30° vinkel mellom verktøy og arbeidsflaten.
4. Beveg verktøyet kontinuerlig frem og tilbake for å unngå å slippe spor i arbeidsflaten.
5. Loft verktøyet fra arbeidsflaten før du slår verktøyet av. La verktøyet stoppe rotasjonen før du legger det ned.

### KANTSLIPING MED SLIPESKIVER



**ADVARSEL:** Skiver for kapping og kantsliping kan brenne eller få tilbakeslag dersom de bøyes eller vris når verktøyet brukes for kapping eller dyp sliping. For å redusere risikoen for alvorlig personskade, begrenns bruken av slike skiver med en standard type 27 beskyttelse til grunn sliping og spor (under 13 mm [1/2"] dybde). Den åpne siden av beskyttelsen skal peke bort fra brukeren. For dypere kutting med type 1 kappeskiver, bruk en lukket beskyttelse, type 1. Vennligst se **Oversikt over slipe- og kappetilbehør** ved slutten av dette avsnittet for oversikt over tilbehør som kan brukes med disse slipeverktøyene

1. La verktøyet komme opp i full hastighet før du lar det berøre arbeidsoverflaten.
2. Bruk minimalt trykk mot arbeidsflaten for å la verktøyet gå med full hastighet. Slipehastigheten er høyest når verktøyet går med høy hastighet.
3. Plasser deg slik at den åpne undersiden av hjulet peker bort fra deg.
4. Når du har startet et kutt og har laget et spor i arbeidsstykket, ikke endre vinkelen på kuttet. Endring av vinkelen kan føre til at skiven bøyer seg og kan brenne. Skiver for kantsliping er ikke designet for å motstå sidetrykk fra bøyning.
5. Loft verktøyet fra arbeidsflaten før du slår verktøyet av. La verktøyet stoppe rotasjonen før du legger det ned.



**ADVARSEL:** Ikke bruk skiver for kantsliping/kapping for sliping av overflater, da slike skiver ikke er designet for sidetrykk som oppstår ved overflatesliping. Det kan føre til at skivene brenner og til alvorlige personskader.

## Montering og bruk av stålbørster og stålbørstehjul

Stålbørster/hjul kan brukes for å fjerne rust, skall og maling og for å glatte ujevne overflater.

**MERK:** Vennligst se **Forholdsregler ved bruk av stålbørster på maling**.

1. La verktøyet komme opp i full hastighet før du lar det berøre arbeidsoverflaten.
2. Bruk minimalt trykk mot arbeidsflaten for å la verktøyet gå med full hastighet. Slipehastigheten er høyest når verktøyet går med høy hastighet.
3. Hold mellom 5° og 10° vinkel mellom verktøy og arbeidsflaten ved bruk av stålbørster.
4. Oppretthold kontakt mellom kanten av skiven og arbeidsflaten når du bruker stålbørste.
5. Beveg verktøyet kontinuerlig frem og tilbake for å unngå å slippe spor i arbeidsflaten. Dersom du lar verktøyet hvile mot arbeidsflaten uten å bevege det, eller beveger verktøyet i sirkler kan føre til svimerker eller sirkelspor på arbeidsflaten.
6. Loft verktøyet fra arbeidsflaten før du slår verktøyet av. La verktøyet stoppe rotasjonen før du legger det ned.



**FORSIKTIG:** Vær ekstra forsiktig ved arbeid på en kant, da en plutselig rask bevegelse av slipemaskinen kan oppleves.

## Bruk av kappeskiver (type 1)



**ADVARSEL:** Ikke bruk skiver for kantsliping/kapping for sliping av overflater, da slike skiver ikke er designet for sidetrykk som oppstår ved overflatesliping. Det kan føre til at skivene brenner og til personskader.

1. La verktøyet komme opp i full hastighet før du lar det berøre arbeidsoverflaten.
2. Bruk minimalt trykk mot arbeidsflaten for å la verktøyet gå med full hastighet. Slipehastigheten er høyest når verktøyet går med høy hastighet.
3. Når du har startet et kutt og har laget et spor i arbeidsstykket, ikke endre vinkelen på kuttet. Endring av vinkelen kan føre til at skiven bøyer seg og kan brenne.

- Loft verktøyet fra arbeidsflaten før du slår verktøyet av. La verktøyet stoppe rotasjonen før du legger det ned.

## Forholdsregler ved bruk av stålborster på maling

- Stålbørsting av blyholdig maling er IKKE ANBEFALT grunnet vanskeligheten med å kontrollere det forurensede støvet. Den største faren for blyforgiftning er for barn og gravide kvinner.
- Ettersom det er vanskelig å identifisere hvorvidt en maling inneholder bly uten en kjemisk analyse anbefaler vi følgende forholdsregler ved bruk av stålborster på all maling:

### PERSONLIG SIKKERHET

- Ingen barn eller gravide kvinner skal gå inn i arbeidsområdet under sliping av maling før all rengjøring er gjort ferdig.
- En støvmaske eller respirator skal brukes av alle personer som går inn i arbeidsområdet. Filteret skal skiftes daglig eller når brukeren har problemer med å puste.

**MERK:** Det skal kun brukes spesielle støvmasker for blyholdig maling og damp. Vamlige malmasker gir ikke nok beskyttelse. Se din lokale jernvareforretning for en riktig godkjent støvmaske.

- INGEN SPISING, DRIKKING eller RØYKING skal foregå i arbeidsområdet for å hindre inntak av forurensede malingspartikler. Arbeidere må vaske seg FØR spising, drikking eller røyking. Mat-, drikke-, og røykartikler må ikke legges igjen i arbeidsområdet der støv kan legges seg på dem.

### MILJØVERN

- Maling må fjernes på en slik måte at minimalt med støv produseres.
- Områder der det foregår fjerning av maling bør forsegles med plast med 4 mil tykkelse.
- Bruk av stålborste må gjøres på en slik måte at malingstøv ikke tas med utenfor arbeidsområdet.

### RENGJØRING OG AVFALLSHÅNDETERING

- Alle overflater i arbeidsområdet må støvsuges og grundig rengjøres daglig mens bruk av stålborste pågår. Støvsugerposer skal byttes ofte.
- Plasser plastfilm for oppsamling av støv, fliser og annet avfall. De skal plasseres i forseglede avfallsbeholdere og kastes som vanlig avfall.

Under rengjøring skal barn og gravide kvinner holdes unna arbeidsområdet.

- Alle leketøy, vaskbar møbler og ting brukt av barn må vaskes grundig før de brukes igjen.

## Anvendelse på metall

Ved bruk av verktøyet på metall, kontroller at en jordfeilbryter (RCD) er installert for å unngå restrisikoer forårsaket av metallspenning.

Dersom strømforsyningen slås av av RCD-en, ta verktøyet til en autorisert DEWALT reparatør.



**ADVARSEL:** Under ekstreme arbeidsforhold kan strømførende støv samles opp inne i maskinkabinettet under arbeid med metall. Dette kan føre til at den beskyttende isolasjonen i maskinen brytes ned, med en potensiell fare for elektrisk sjokk.

For å unngå oppsamling av metallspenning inne i maskinen, anbefaler vi å rengjøre ventilasjonsåpningene daglig. Se **Vedlikehold**.

## Saging av metall

Ved kapping, bruk moderat hastighet tilpasset materialet du jobber med. Ikke bruk trykk på kappeskiven, ikke vri eller vippe på maskinen.

Ikke reduser hastigheten på kappeskiven ved å bruke sideveis trykk.

Maskinen skal alltid jobbe med sliperetning oppover. Det er ellers fare for at den skyves ukontrollert ut av sporet.

Ved kapping av profiler og firkantstykker, er det best å starte med det minste tverrsnittet.

## Grovsliiping

**Bruk aldri en kappeskive for grovsliiping.**

Det beste resultatet på grovsliiping får du med maskinen stilt til vinkel mellom 30° og 40°. Beveg maskinen frem og til bakte med moderat trykk. På den måten blir ikke arbeidsstykket for varmt eller bli misfarget, og det dannes ikke spor.

## Kapping av stein

**Maskinen skal kun brukes for tørrkapping.**

**For kapping av stein** er det best å bruke en diamantkappeskive. Bruk bare maskinen når du har på en støvmaske.

## Råd for arbeidet

**Vær forsiktig når du kapper spor i bærende vegger.** Kapping av spor i bærende vegger kan være underlagt nasjonale regler. Slike regler skal følges i alle tilfeller. Før du starter arbeidet, kontakt den ansvarlige byggingeniøren, arkitekten eller byggelederen.

## VEDLIKEHOLD

Ditt DEWALT elektriske verktøy er designet for å virke over en lang tidsperiode med et minimum av vedlikehold. Kontinuerlig tilfredsstillende drift avhenger av tilfredsstillende stell av verktøyet og regelmessig renhold.



**ADVARSEL:** For å redusere risikoen for alvorlig personskade, slå av verktøyet og koble det fra strømkilden før du foretar eventuelle justeringer eller fjerner/ installerer tilleggsutstyr eller tilbehør. Før du kobler verktøyet til igjen, trykk ned og slipp utløserbryteren for å sikre at verktøyet er av.

Laderen og batteripakken er vedlikeholdsfrie. Det er ingen deler inne i den som kan vedlikeholdes.

## “Pop-off” børster

Motoren slås av automatisk og indikerer dermed at karbonbørstene er nesten utslitt og at verktøyet trenger vedlikehold. Karbonbørstene kan ikke repareres av brukeren. Få en autorisert DEWALT-reparatør til å reparere verktøyet.



## Smøring

Ditt elektriske verktøy trenger ikke ekstra smøring.



## Rengjøring



**ADVARSEL:** Blås skitt og støv ut av hovedkabinettet med tørr luft når skitt samles inne i og rundt luftåpningene. Bruk godkjent øyebeskyttelse og godkjent støvmaske når du utfører denne prosedyren.



**ADVARSEL:** Aldri bruk løsemidler eller sterke kjemikalier for å rengjøre ikke-metalliske deler av verktøyet. Disse kjemikaliene kan svekke materialene som brukes i disse delene. Bruk en klut som bare er fuktet med vann og mild såpe. Aldri la noen væske trenge inn i verktøyet; aldri dypp noen del av verktøyet i en væske.

## RENGJØRINGSINSTRUKSJONER FOR LADER



**ADVARSEL:** Fare for elektrisk støt. Frakoble laderen fra vekselstrømkontakten før rengjøring. Smuss og fett kan fjernes fra eksteriøret av laderen ved bruk av en klut eller myk ikke-metallisk børste. Ikke bruk vann eller andre rengjøringsmidler.

## Tilleggsutstyr



**ADVARSEL:** Bruk av annet tilleggsutstyr enn det som tilbys av DEWALT kan være farlig, ettersom dette ikke er testet sammen med dette verktøyet. For å redusere faren for skader, bør kun tilleggsutstyr som er anbefalt av DEWALT brukes sammen med dette produktet.

Ta kontakt med din forhandler for ytterligere informasjon om egnet ekstrautstyr.

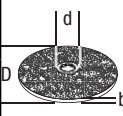
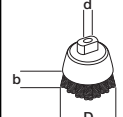
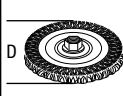
	Maks. [mm]			Min. rotasjon [min. <sup>-1</sup> ]	Periferhastighet [m/s]	Gjengehull lengde [mm]
	D	b	d			
	115	6	22,23	11 000	80	-
	125	6	22,23	11 000	80	-
	75	30	M14	11 000	45	18,0
	115	12	M14	11 000	80	18,0
	125	12	M14	11 000	80	18,0

## Beskyttelse av miljøet



Separat innsamling. Dette produktet må ikke kastes sammen med vanlig husholdningsavfall.

Dersom du en dag skulle finne ut at ditt DEWALT produkt må erstattes, eller dersom det ikke lenger trenges av deg, skal det ikke kastes sammen med husholdningsavfallet. Gjør dette produktet tilgjengelig for separat innsamling.



Separat innsamling av brukte produkter og innpakning gjør at materialene kan resirkuleres og brukes om igjen. Gjenbruk av resirkulert materiale hjelper til med å hindre miljøforurensing og reduserer etterspørselen etter råmateriale.

Lokale forskrifter kan ha separat innsamling av elektriske produkter fra husholdningen ved kommunale søppelfyllinger eller hos forhandleren der du kjøper et nytt produkt.

DEWALT har en ordning for å samle inn og resirkulere DEWALT produkter når de har nådd slutten på livsløpet. For å benytte deg av denne tjenesten, vennligst returner produktet til en autorisert reparatør som vil samle dem inn på vegne av oss.

Du kan finne nærmeste autoriserte reparatør ved å ta kontakt med dit lokale DEWALT-kontor på den adressen som du finner i denne brukerhåndboken. Alternativt er en liste over autoriserte DEWALT-reparatører og alle detaljer om service etter salg og kontakter tilgjengelig på Internett på: **www.2helpU.com**.



## Oppladbar batteripakke

Denne langtids batteripakken må lades på nytt når den ikke lenger produserer nok strøm til jobber som enkelt kunne utføres tidligere. Ta hensyn til miljøet når batteripakken må kasseres:

- Lad batteripakken helt ut, og ta den ut av verktøyet.
- Li-Ion celler kan gjenbrukes. Lever dem til forhandleren eller en lokal gjenbruksstasjon. De innleverte batteripakkene vil gjenbrukes eller avfallsbehandles korrekt.

## GARANTI

DEWALT er overbevist om kvaliteten på produktene sine og tilbyr en enestående garanti for profesjonelle brukere av produktet. Denne garantierklæringen kommer i tillegg til, og har på ingen måte negativ innvirkning på, dine kontraktsmessige rettigheter som profesjonell bruker eller på dine lovfestede rettigheter som privat, ikke-profesjonell bruker. Garantien er gyldig innen områdene tilhørende medlemslandene i den Europeiske Union (EU) og det Europeiske Frihandelsområdet (EFTA).

### • 30-DAGERS RISIKOFRI TILFREDSHETSGARANTI •

Dersom du ikke er helt tilfreds med ytelsen til ditt DEWALT-verktøy, kan du ganske enkelt returnere det innen 30 dager, komplett med alle de originale komponentene slik du kjøpte det, til innkjøpsstedet for å få full refusjon. Produktet må ha blitt utsatt for rimelig slitasje og kvittering må fremvises.

### • ET ÅRS GRATIS SERVICEKONTRAKT •

Dersom du har behov for vedlikehold eller service på ditt DEWALT-verktøy i de første 12 månedene etter kjøpet, får du 1 service gratis. Den vil gjennomføres gratis hos en autorisert DEWALT reparatør. Kvittering må fremvises. Inkluderer arbeid. Ekskluderer tilbehør og reservedeler såfremt disse ikke svikket under garantien.









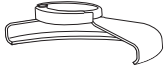

### • ET ÅRS FULL GARANTI •

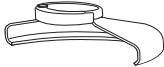
Dersom ditt DEWALT-produkt blir defekt på grunn av material- eller produksjonsfeil innen 12 måneder fra kjøpsdato, garanterer DEWALT å bytte ut alle defekte deler vederlagsfritt eller – etter vårt skjønn – å erstatte enheten vederlagsfritt, forutsatt at:



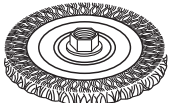
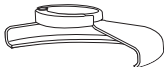

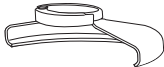

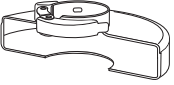

- Produktet ikke har blitt feilaktig anvendt;
- Produktet har blitt utsatt for rimelig slitasje;
- Reparasjoner ikke er blitt forsøkt av uautoriserte personer;
- Kvittering fremvises;
- Produktet returneres komplett med alle originale komponenter.

Dersom du har et krav, kontakt forhandleren eller finn nærmeste autoriserte DEWALT reparatør i DEWALT katalogen, eller kontakt ditt DEWALT kontor på adressen som angitt i denne bruksanvisningen. En liste av autoriserte DEWALT reparatører og informasjon om vår etter-salg service finner du på internett under: [www.2helpU.com](http://www.2helpU.com).

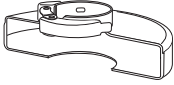

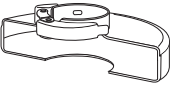
<b>OVERSIKT OVER SLIPETILBEHØR</b>			
<b>Type verneanordning</b>	<b>Tilbehør</b>	<b>Beskrivelse</b>	<b>Hvordan installere slipeverktøy</b>
 <b>TYPE 27 VERNEANORDNING</b>		Slipeskive med nedsenket senter	 Type 27 verneanordning
		Tråd hjul	 Bakre flens  Type 27 skive med nedsenket senter  Gjenget klemmemutter
		Tråd hjul med gjenget mutter	 Type 27 verneanordning  Tråd hjul
		Trådkopp med gjenget mutter	 Type 27 verneanordning  Stålbørste

**OVERSIKT OVER SLIPETILBEHØR**

<i>Type verneanordning</i>	<i>Tilbehør</i>	<i>Beskrivelse</i>	<i>Hvordan installere slipeverktøy</i>
 <b>TYPE 1 VERNEANORDNING</b>		Kappeskive for murverk, limt	 Type 1 verneanordning   Bakre flens
 <b>TYPE 1 VERNEANORDNING</b>  ELLER   <b>TYPE 27 VERNEANORDNING</b>		Kappeskiver av diamant	 Kappeskive   Gjenget klemmemutter

# REBARBADORA SEM FIO DCG412, DCG422

## Parabéns!

Optou por uma ferramenta da DEWALT. Longos anos de experiência, um desenvolvimento metucioso dos seus produtos e um grande espírito de inovação são apenas alguns dos argumentos que fazem da DEWALT um dos parceiros de maior confiança dos utilizadores de ferramentas eléctricas profissionais.

## Dados técnicos

		DCG412	DCG422
Voltagem	V <sub>CC</sub>	18	14,4
Tipo		1	1
Alimentação	W	405	350
Velocidade em vazio/nominal	min <sup>-1</sup>	7000	5000

Diâmetro do disco	mm	125	125
Diâmetro do veio		M14	M14
Comprimento do veio	mm	16	16
Peso (sem bateria)	kg	2,2*	2,2*

\*incluindo o punho lateral e a protecção

L <sub>PA</sub> (pressão sonora)	dB(A)	87	84
K <sub>PA</sub> (variabilidade da pressão sonora)	dB(A)	5	3
L <sub>WA</sub> (potência sonora)	dB(A)	98	95
K <sub>WA</sub> (variabilidade da potência sonora)	dB(A)	5	3

Valores totais de vibração (soma vectorial triaxial) determinados em conformidade com a norma EN 60745:

Valor de emissão de vibrações a<sub>h</sub> relativamente a operações de desbaste de superfícies

a <sub>h,AG</sub> =	m/s <sup>2</sup>	6,0	4,7
K de variabilidade =	m/s <sup>2</sup>	1,5	1,5

**NOTA:** Aplicações como corte ou polimento podem ter emissões de vibração diferentes.

O nível de emissão de vibrações indicado nesta ficha de informações foi medido em conformidade com um teste padrão estabelecido pela norma EN 60745 e poderá ser utilizado para comparar ferramentas. Por conseguinte, este nível poderá ser utilizado para uma avaliação preliminar da exposição às vibrações.



**ATENÇÃO:** o nível de emissão de vibrações declarado diz respeito às principais aplicações da ferramenta. No entanto, se a ferramenta for utilizada para outras aplicações ou com outros acessórios, ou tiver uma manutenção insuficiente, o nível de emissão de vibrações poderá ser diferente. Isto poderá aumentar significativamente o nível de exposição às vibrações ao longo do período total de trabalho.

Além disso, a estimativa do nível de exposição às vibrações também deverá ter em conta o número de vezes que a ferramenta é desligada ou está em funcionamento, mas sem executar tarefas. Isto poderá reduzir significativamente o nível de exposição às vibrações ao longo do período total de trabalho.

Identifique medidas de segurança adicionais para proteger o utilizador contra os efeitos das vibrações, tais **COMO:** efectuar uma manutenção correcta da ferramenta e dos acessórios, manter as mãos quentes e organizar padrões de trabalho.

## PORTUGUÊS

Bateria		DCB140	DCB141	DCB142	DCB143	DCB180	DCB181	DCB182	DCB183
Tipo de bateria		Li-Ion	Li-Ion	Li-Ion	Li-Ion	Li-Ion	Li-Ion	Li-Ion	Li-Ion
Voltagem	$V_{DC}$	14,4	14,4	14,4	14,4	18	18	18	18
Capacidade	$A_h$	3,0	1,5	4,0	2,0	3,0	1,5	4,0	2,0
Peso	kg	0,53	0,30	0,54	0,30	0,64	0,35	0,61	0,40

Carregador		DCB105							
Tipo de bateria	$V_{AC}$	230 V							
Batteritype		Li-Ion							
Tempo de carregamento	min	30 (1,5 Ah baterias)		45 (2,0 Ah baterias)		55 (3,0 Ah baterias)		70 (4,0 Ah baterias)	
Peso	kg	0,49							

### Fusíveis

Europa ferramentas de 230 V 10 amperes, tomadas

### Definições: directrizes de segurança

As definições abaixo descrevem o nível de gravidade de cada aviso. Leia o manual e preste atenção a estes símbolos.



**PERIGO:** indica uma situação de perigo eminente que, se não for evitada, **irá** resultar em **morte ou ferimentos graves**.



**ATENÇÃO:** indica uma situação potencialmente perigosa que, se não for evitada, **poderá** resultar em **morte ou ferimentos graves**.



**CUIDADO:** indica uma situação potencialmente perigosa que, se não for evitada, **poderá** resultar em **ferimentos ligeiros ou moderados**.

**AVISO:** indica uma prática (**não relacionada com ferimentos**) que, se não for evitada, **poderá** resultar em **danos materiais**.



Indica risco de choque eléctrico.



Indica risco de incêndio.

### Declaração de conformidade da CE

DIRECTIVA "MÁQUINAS"



DCG412, DCG422

A DEWALT declara que os produtos descritos em **Dados técnicos** se encontram em conformidade com as seguintes normas e directivas: 2006/42/CE, EN 60745-1 e EN 60745-2-3.

Além disso, estes produtos também se encontram em conformidade com a Directiva 2004/108/CE e 2011/65/UE. Para obter mais informações, contacte a DEWALT através da morada indicada em seguida ou consulte o verso do manual.

O abaixo assinado é responsável pela compilação do ficheiro técnico e faz esta declaração em nome da DEWALT.

Horst Grossmann  
Vice-presidente da Divisão de Engenharia e Desenvolvimento de Produtos  
DEWALT, Richard-Klinger-Straße 11,  
D-65510, Idstein, Alemanha  
01.01.2013



**ATENÇÃO:** para reduzir o risco de ferimentos, leia o manual de instruções.

## Avisos de segurança gerais relativos a ferramentas eléctricas



### **ATENÇÃO! Leia todos os avisos de segurança e todas as instruções.**

O não seguimento dos avisos e das instruções poderá resultar em choque eléctrico, incêndio e/ou ferimentos graves.

### **GUARDE TODOS OS AVISOS E INSTRUÇÕES PARA CONSULTA POSTERIOR**

Em todos os avisos que se seguem, o termo "ferramenta eléctrica" refere-se à sua ferramenta alimentada pela rede eléctrica (com fios) ou por uma bateria (sem fios).

#### **1) SEGURANÇA DA ÁREA DE TRABALHO**

- a) **Mantenha a área de trabalho limpa e bem iluminada.** As áreas desorganizadas ou escuras são propensas a acidentes.
- b) **Não utilize as ferramentas eléctricas em ambientes explosivos, como, por exemplo, na presença de líquidos, gases ou poeiras inflamáveis.** As ferramentas eléctricas criam faíscas que poderão inflamar estas poeiras ou vapores.
- c) **Mantenha as crianças e outras pessoas afastadas quando utilizar uma ferramenta eléctrica.** As distrações podem levar à perda do controlo da ferramenta.

#### **2) SEGURANÇA ELÉCTRICA**

- a) **As fichas das ferramentas eléctricas têm de ser compatíveis com a tomada de electricidade. Nunca modifique a ficha de forma alguma. Não utilize fichas adaptadoras com ferramentas eléctricas ligadas à terra.** As fichas não modificadas e as tomadas compatíveis reduzem o risco de choque eléctrico.
- b) **Evite o contacto corporal com superfícies e equipamentos ligados à terra, como, por exemplo, tubagens, radiadores, fogões e frigoríficos.** Se o seu corpo estiver "ligado" à terra, o risco de choque eléctrico é maior.
- c) **Não exponha as ferramentas eléctricas à chuva ou a condições de humidade.** A entrada de água numa ferramenta eléctrica aumenta o risco de choque eléctrico.
- d) **Não aplique força excessiva sobre o cabo. Nunca o utilize para transportar, puxar ou desligar a ferramenta eléctrica. Mantenha o cabo afastado de fontes de calor, substâncias oleosas, extremidades aguçadas ou peças móveis.** Os cabos danificados ou emaranhados aumentam o risco de choque eléctrico.

- e) **Ao utilizar uma ferramenta eléctrica no exterior, use uma extensão adequada para utilização ao ar livre.** A utilização de um cabo adequado para uso ao ar livre reduz o risco de choque eléctrico.
- f) **Se não for possível evitar trabalhar com uma ferramenta eléctrica num local húmido, utilize uma fonte de alimentação protegida por um dispositivo de corrente residual (DCR).** A utilização de um DCR reduz o risco de choque eléctrico.

#### **3) SEGURANÇA PESSOAL**

- a) **Mantenha-se alerta, preste atenção ao que está a fazer e faça uso de bom senso ao utilizar uma ferramenta eléctrica. Não utilize uma ferramenta eléctrica quando estiver cansado ou sob o efeito de drogas, álcool ou medicamentos.** Um momento de distração durante a utilização de ferramentas eléctricas poderá resultar em ferimentos graves.
- b) **Use equipamento de protecção pessoal. Use sempre uma protecção ocular.** O equipamento de protecção, como, por exemplo, uma máscara contra o pó, sapatos de segurança antiderrapantes, um capacete de segurança ou uma protecção auditiva, usado nas condições apropriadas, reduz o risco de ferimentos.
- c) **Evite accionamentos accidentais. Certifique-se de que o interruptor da ferramenta está na posição de desligado antes de a ligar à tomada de electricidade e/ou inserir a bateria, ou antes de pegar ou transportar a ferramenta.** Se mantiver o dedo sobre o interruptor ao transportar ferramentas eléctricas ou se as ligar à fonte de alimentação com o interruptor ligado, poderá originar acidentes.
- d) **Retire qualquer chave de ajuste ou chave de porcas antes de ligar a ferramenta eléctrica.** Uma chave de ajuste deixada numa peça móvel da ferramenta poderá resultar em ferimentos.
- e) **Não se estique demasiado ao trabalhar com a ferramenta. Mantenha sempre os pés bem apoiados e um equilíbrio apropriado.** Desta forma, será mais fácil controlar a ferramenta eléctrica em situações inesperadas.
- f) **Use vestuário apropriado. Não use roupa larga nem jóias. Mantenha o cabelo e a roupa (incluindo luvas) afastados das peças móveis.** As roupas largas, as jóias ou o cabelo comprido podem ficar presos nestas peças.

- g) *Se forem fornecidos acessórios para a ligação de equipamentos de extracção e recolha de partículas, certifique-se de que estes são ligados e utilizados correctamente. A utilização de dispositivos de extracção de partículas pode reduzir os riscos relacionados com as mesmas.*

#### 4) UTILIZAÇÃO E MANUTENÇÃO DE FERRAMENTAS ELÉCTRICAS

- a) *Não utilize a ferramenta eléctrica de forma forçada. Utilize a ferramenta eléctrica correcta para o seu trabalho. A ferramenta eléctrica adequada irá efectuar o trabalho de um modo mais eficiente e seguro se for utilizada de acordo com a capacidade para a qual foi concebida.*
- b) *Não utilize a ferramenta eléctrica se o respectivo interruptor não a ligar e desligar. Qualquer ferramenta eléctrica que não possa ser controlada através do interruptor de alimentação é perigosa e tem de ser reparada.*
- c) *Retire a ficha da tomada de electricidade e/ou a bateria da ferramenta eléctrica antes de efectuar quaisquer ajustes, substituir acessórios ou guardar a ferramenta. Estas medidas de segurança preventivas reduzem o risco de ligar a ferramenta eléctrica acidentalmente.*
- d) *Guarde as ferramentas eléctricas que não estiverem a ser utilizadas fora do alcance de crianças e não permita que sejam utilizadas por pessoas não familiarizadas com as mesmas ou com estas instruções. As ferramentas eléctricas são perigosas nas mãos de pessoas que não possuam as qualificações necessárias para as manusear.*
- e) *Faça a devida manutenção das ferramentas eléctricas. Verifique se as peças móveis da ferramenta eléctrica estão alinhadas e não emperram, bem como se existem peças partidas ou danificadas ou quaisquer outras condições que possam afectar o funcionamento da mesma. Se a ferramenta eléctrica estiver danificada, esta não deve ser utilizada até que seja reparada. Muitos acidentes têm como principal causa ferramentas eléctricas com uma manutenção insuficiente.*
- f) *Mantenha as ferramentas de corte sempre afiadas e limpas. As ferramentas de corte sujeitas a uma manutenção adequada, com arestas de corte afiadas, emperram com menos frequência e controlam-se com maior facilidade.*

- g) *Utilize a ferramenta eléctrica, os acessórios, as brocas, etc., de acordo com estas instruções, tendo em conta as condições de trabalho e a tarefa a ser efectuada. A utilização da ferramenta eléctrica para fins diferentes dos previstos poderá resultar em situações perigosas.*

#### 5) UTILIZAÇÃO E MANUTENÇÃO DE FERRAMENTAS COM BATERIA

- a) *Utilize apenas o carregador especificado pelo fabricante do equipamento. Um carregador apropriado para um tipo de bateria poderá criar um risco de incêndio se for utilizado para carregar outras baterias.*
- b) *Utilize as ferramentas eléctricas apenas com as baterias especificamente indicadas para as mesmas. A utilização de quaisquer outras baterias poderá criar um risco de ferimentos e incêndio.*
- c) *Quando a bateria não estiver a ser utilizada, mantenha-a afastada de outros objectos de metal, como, por exemplo, cliques, moedas, chaves, pregos, parafusos ou outros pequenos objectos metálicos que possam estabelecer uma ligação entre os contactos. Um curto-circuito entre os contactos da bateria poderá causar queimaduras ou um incêndio.*
- d) *Uma utilização abusiva da ferramenta pode resultar na fuga do líquido da bateria; evite o contacto com este líquido. No caso de um contacto acidental, passe imediatamente a zona afectada por água. Se o líquido entrar em contacto com os olhos, procure também assistência médica. O líquido derramado da bateria pode provocar irritação ou queimaduras.*

#### 6) ASSISTÊNCIA

- a) *A sua ferramenta eléctrica só deve ser reparada por um técnico qualificado e só devem ser utilizadas peças sobresselentes originais. Desta forma, é garantida a segurança da ferramenta eléctrica.*

## REGRAS DE SEGURANÇA ESPECÍFICAS ADICIONAIS

### Instruções de segurança para todas as operações

- a) *Esta ferramenta eléctrica foi concebida para funcionar como uma afiadora, escova metálica ou ferramenta de corte. Leia todos os avisos de segurança, instruções, ilustrações e especificações fornecidas com esta ferramenta eléctrica. O não cumprimento de todas as instruções indicadas abaixo pode resultar em choque eléctrico, incêndio e/ou lesões graves.*
- b) *A realização de operações como areamento e polimento não é recomendada com esta ferramenta eléctrica. As operações para as quais a ferramenta não foi concebida poderão criar perigo e causar ferimentos.*
- c) *Não utilize acessórios que não tenham sido especificamente concebidos e recomendados pelo fabricante da ferramenta. O facto de um acessório poder ser instalado na sua ferramenta eléctrica não garante um funcionamento seguro do mesmo.*
- d) *A velocidade nominal do acessório tem de ser, no mínimo, equivalente à velocidade máxima indicada na ferramenta eléctrica. Os acessórios que forem utilizados a uma velocidade superior à respectiva velocidade nominal poderão fragmentar-se e projectar esses fragmentos.*
- e) *O diâmetro exterior e a espessura do seu acessório têm de ser compatíveis com a capacidade da sua ferramenta eléctrica. Os acessórios com um tamanho incorrecto não podem ser protegidos nem controlados de forma adequada.*
- f) *O orifício de fixação dos discos, encaixes, discos de suporte ou de qualquer outro acessório tem de se ajustar apropriadamente ao veio da ferramenta eléctrica. Os acessórios com orifícios de fixação que não correspondam ao tamanho dos elementos de montagem da ferramenta eléctrica irão funcionar de forma desequilibrada e vibrar de modo excessivo, podendo causar a perda do controlo da ferramenta.*
- g) *Não utilize acessórios danificados. Antes de cada utilização, inspeccione os acessórios, procurando danos nos mesmos. Por exemplo, procure rachas e fendas nos discos abrasivos, fendas, danos ou desgaste*
- excessivo nos discos de suporte e arames soltos ou partidos nas catrabuchas. Se deixar cair a ferramenta eléctrica ou os acessórios, verifique o respectivo estado. Se o acessório instalado na ferramenta ficar danificado, substitua-o. Após inspeccionar e instalar um acessório, coloque-se a si mesmo e quaisquer outras pessoas presentes no local numa posição afastada do ângulo de trabalho do acessório rotativo e ligue a ferramenta eléctrica na respectiva velocidade máxima em vazio durante um minuto. Os acessórios danificados irão normalmente fragmentar-se durante este período de teste.*
- h) *Use equipamento de protecção pessoal. Dependendo da operação, use uma viseira ou óculos de protecção. De acordo com o necessário, use uma máscara contra o pó, protectores auditivos, luvas e um avental de trabalho capaz de o proteger contra pequenos fragmentos abrasivos ou da peça de trabalho. A protecção ocular tem de ser capaz de o proteger contra a projecção de detritos resultantes de várias operações. A máscara contra o pó (ou um filtro respiratório equivalente) tem de ser capaz de filtrar as partículas criadas pela utilização da ferramenta. A exposição prolongada a ruídos de elevada intensidade poderá causar perda de audição.*
- i) *Mantenha as outras pessoas presentes no local a uma distância segura da área de trabalho. Qualquer pessoa que entre no perímetro da área de trabalho tem de usar equipamento de protecção pessoal. Poderá dar-se o caso de fragmentos da peça de trabalho ou de um acessório partido serem projectados para longe e causarem ferimentos fora da área de trabalho imediata.*
- j) *Segure a ferramenta eléctrica apenas pelas superfícies isoladas específicas para o efeito ao efectuar uma operação em que o acessório da ferramenta possa entrar em contacto com fios ocultos ou com o próprio cabo da ferramenta. O acessório de corte que entre em contacto com um fio com tensão eléctrica poderá fazer com que as peças de metal expostas da ferramenta conduzam electricidade e electrocutem o utilizador.*
- k) *Afaste o cabo de alimentação do acessório rotativo. Se perder o controlo da ferramenta, o cabo poderá ser cortado ou ficar preso no acessório, puxando a sua mão ou o seu braço na direcção do acessório rotativo.*

## PORTUGUÊS

- l) **Nunca pouse a ferramenta eléctrica antes de o acessório ficar completamente imobilizado.** Caso contrário, o acessório rotativo poderá ficar preso na superfície onde pousou a ferramenta eléctrica e puxá-la para longe das suas mãos, fazendo-o perder o controlo da mesma.
- m) **Não ligue a ferramenta eléctrica enquanto estiver a transportá-la ao seu lado.** Um contacto accidental do acessório rotativo com a sua roupa poderá prendê-la no mesmo, puxando o acessório na direcção do seu corpo.
- n) **Limpe regularmente as aberturas de ventilação da ferramenta eléctrica.** A ventoinha do motor irá puxar as partículas no interior da caixa da ferramenta e a acumulação excessiva de metal em pó poderá causar riscos eléctricos.
- o) **Não utilize a ferramenta eléctrica perto de materiais inflamáveis.** Estes materiais poderão ser inflamados por faíscas da ferramenta.
- p) **Não utilize acessórios que necessitem de líquidos de refrigeração.** A utilização de água ou outros líquidos de refrigeração poderá resultar em electrocussão ou choque eléctrico.
- q) **Não utilize discos (válvulas cónicas) Tipo 11 nesta ferramenta.** O uso de acessórios inadequados pode dar origem a ferimentos.
- r) **Utilize sempre o punho lateral. Aperte o botão com firmeza.** O punho lateral deve ser sempre utilizado para manter o controlo da ferramenta.

## INSTRUÇÕES DE SEGURANÇA ADICIONAIS PARA TODAS AS OPERAÇÕES

### Causas e prevenção por parte do utilizador do efeito de coice

O efeito de coice é uma reacção súbita resultante do aperto ou bloqueio de um disco rotativo, de um disco de suporte, de uma catrabucha ou de qualquer outro acessório. O aperto ou bloqueio causa uma paragem rápida do acessório rotativo, o que, por sua vez, faz com que a ferramenta eléctrica seja impelida na direcção oposta à rotação do acessório no ponto de bloqueio.

Por exemplo, se um disco abrasivo ficar preso ou for apertado pela peça de trabalho, a extremidade do disco que estiver em contacto com o ponto de aperto pode penetrar a superfície do material, fazendo o disco subir ou saltar da peça. O disco

poderá então saltar na direcção do utilizador ou para longe do mesmo, dependendo da direcção do movimento do disco no ponto de aperto. Os discos abrasivos podem também partir-se nestas condições.

O efeito de coice é o resultado de uma utilização abusiva da ferramenta e/ou de condições ou procedimentos de utilização incorrectos e pode ser evitado tomando as precauções indicadas **ABAIXO**:

- a) **Segure a ferramenta eléctrica com firmeza e posicione o seu corpo e o seu braço de forma a poder resistir ao efeito de coice. Utilize sempre o punho auxiliar, caso este seja fornecido, para controlar ao máximo o efeito de coice ou a reacção do binário durante o arranque da ferramenta.** O utilizador pode controlar facilmente a reacção do binário ou o efeito de coice se forem tomadas as devidas precauções.
  - b) **Nunca coloque a sua mão do lado do acessório rotativo.** O efeito de coice poderá fazer o acessório saltar para cima da sua mão.
  - c) **Não posicione o seu corpo na área para a qual a ferramenta eléctrica poderá saltar caso ocorra o efeito de coice.** O efeito de coice irá projectar a ferramenta na direcção oposta ao movimento do disco no ponto de bloqueio.
  - d) **Tenha especial cuidado ao utilizar a ferramenta em cantos, extremidades aguçadas, etc. Evite que o acessório salte ou fique preso na peça de trabalho.** Os cantos, as extremidades aguçadas ou o facto de o acessório rotativo saltar tendem a fazê-lo ficar preso na peça de trabalho e, conseqüentemente, a causar a perda do controlo da ferramenta ou a ocorrência do efeito de coice.
  - e) **Não instale na ferramenta uma lâmina de corrente de serra para esculpir madeira ou uma lâmina de serra dentada.** Estas lâminas originam frequentemente o efeito de coice e a perda do controlo da ferramenta.
- ### Avisos de segurança específicos para operações de desbaste e corte abrasivo
- a) **Utilize apenas os tipos de disco recomendados para a sua ferramenta eléctrica e a protecção específica concebida para o disco seleccionado.** Os discos para os quais a ferramenta eléctrica não foi concebida não podem ser protegidos de forma adequada e, conseqüentemente, não são seguros.



- b) **A protecção tem de ser fixa com segurança à ferramenta eléctrica e posicionada de forma a proporcionar a máxima segurança possível, de modo a que apenas esteja exposta uma superfície mínima do disco na direcção do utilizador.** A protecção ajuda a proteger o utilizador contra fragmentos do disco e qualquer contacto accidental com a roda pode queimar o vestuário.
- c) **Os discos devem ser utilizados exclusivamente para as operações recomendadas. Por exemplo, não desbaste materiais com a parte lateral de um disco de corte.** Os discos de corte abrasivos destinam-se a efectuar desbastes periféricos e qualquer pressão lateral aplicada nestes discos poderá parti-los.
- d) **Utilize sempre encaixes de disco intactos com um tamanho e uma forma adequados para o disco seleccionado.** Os encaixes de disco apropriados suportam correctamente o disco, reduzindo assim a possibilidade de quebra do mesmo. Os encaixes para discos de corte poderão ser diferentes dos encaixes para discos de desbaste.
- e) **Não utilize discos gastos de ferramentas eléctricas maiores.** Os discos concebidos para ferramentas eléctricas maiores não são adequados para a velocidade mais alta de uma ferramenta mais pequena e poderão fragmentar-se.
- c) **Quando o disco estiver a emperrar ou a interromper um corte por qualquer razão, desligue a ferramenta eléctrica e segure-a sem se mexer até que o disco fique completamente imobilizado. Nunca retire o disco de corte do corte enquanto o disco estiver em movimento. Caso contrário, poderá ocorrer o efeito de coice.** Investigue e tome acções correctivas para eliminar a causa do bloqueio do disco.
- d) **Não recomece a operação de corte na peça de trabalho. Deixe o disco alcançar a velocidade máxima e coloque a serra com cuidado no local do corte.** A roda poderá subir ou saltar da peça de trabalho ou emperrar se a ferramenta eléctrica for reiniciada em contacto com a peça.
- e) **Suporte quaisquer painéis ou qualquer peça de trabalho sobredimensionada para minimizar o risco de aperto do disco e ocorrência do efeito de coice.** As peças de trabalho de grandes dimensões tendem a vergar sobre o seu próprio peso. É necessário colocar suportes por baixo da peça de trabalho em ambos os lados do disco, perto da linha de corte e da extremidade da peça.
- f) **Tenha especial cuidado ao efectuar um corte directo em paredes ou noutras áreas em que não seja possível visualizar quaisquer itens ocultos dentro das mesmas.** O disco poderá cortar a canalização de gás ou água, a cablagem eléctrica ou outros objectos que podem causar o efeito de coice.

### **Avisos adicionais de segurança específicos para operações de corte abrasivo**

- a) **Não utilize o disco de corte de forma forçada nem aplique uma pressão excessiva no mesmo. Não efectue cortes excessivamente profundos.** Utilizar o disco de forma forçada aumenta a respectiva carga de trabalho e a susceptibilidade à torção ou ao bloqueio do mesmo no corte, bem como a possibilidade de ocorrer o efeito de coice ou a fragmentação do disco.
- b) **Não posicione o seu corpo directamente atrás do disco rotativo.** Quando o disco, no ponto da operação, estiver a afastar-se do seu corpo, o possível efeito de coice pode impelir o disco rotativo e a ferramenta eléctrica directamente contra si.

### **Avisos de segurança específicos para operações de decapagem**

- a) **Tenha em atenção que a catrabucha liberta filamentos, inclusivamente durante a sua utilização normal. Não utilize a catrabucha de forma forçada.** Os filamentos podem penetrar facilmente a pele e/ou a roupa leve.
- b) **Se for recomendada a utilização de uma protecção nas operações de decapagem, não deixe que a catrabucha circular interfira com a protecção.** A catrabucha circular poderá expandir em diâmetro como resultado da respectiva utilização e das forças centrífugas.

## Informações de segurança adicionais

- *A montagem em rosca dos acessórios deve corresponder à rosca do veio da ferramenta de desbaste. No que respeita a acessórios montados com flanges, o orifício de fixação do acessório deve corresponder ao diâmetro de localização da flange. Os acessórios que não correspondam ao tamanho dos elementos de montagem da ferramenta eléctrica irão funcionar de forma desequilibrada e vibrar de modo excessivo, podendo causar a perda do controlo da ferramenta.*
- *A superfície de desbaste das rodas com depressão central deve ser montada abaixo da plaina da aba de protecção. Uma roda montada incorrectamente que fique saliente através da plaina da aba de protecção não dispõe de protecção adequada.*

## Riscos residuais

Apesar da aplicação dos regulamentos de segurança relevantes e da implementação de dispositivos de segurança, alguns riscos residuais não podem ser evitados. Estes riscos são os seguintes:

- Danos auditivos.
- Risco de ferimentos causados por partículas voadoras.
- Risco de queimaduras devido aos acessórios ficarem quentes durante a respectiva utilização.
- Risco de ferimentos devido a uma utilização prolongada.
- Risco de inalação de partículas de substâncias perigosas.

## Símbolos na ferramenta

A ferramenta apresenta os seguintes símbolos:



Leia o manual de instruções antes de utilizar este equipamento.



Use uma protecção auditiva.



Use uma protecção ocular.

## POSIÇÃO DO CÓDIGO DE DATA (FIG. 1)

O Código de data (s), o qual também inclui o ano de fabrico, está impresso na superfície do equipamento.

Exemplo:

2013 XX XX

Ano de fabrico

## Instruções de segurança importantes para todos os carregadores de baterias

**GUARDE ESTAS INSTRUÇÕES:** este manual contém instruções de funcionamento e segurança importantes para o carregador de bateria DCB105.

- *Antes de utilizar o carregador, leia todas as instruções e sinais de aviso indicados no carregador, na bateria e no aparelho que utiliza a bateria.*



**ATENÇÃO:** perigo de choque. Não permita a entrada de líquidos no carregador. Pode ocorrer um choque eléctrico.



**CUIDADO:** perigo de queimadura. Para reduzir o risco de lesões, carregue apenas baterias recarregáveis DEWALT. Os outros tipos de baterias podem sobreaquecer e rebentar, resultando em lesões pessoais e danos de propriedade. Não recarregue baterias não recarregáveis.



**CUIDADO:** As crianças devem ser vigiadas, para garantir que não brincam com o aparelho.

**AVISO:** em determinadas condições, quando o carregador está ligado à fonte de alimentação, pode ocorrer um curto-circuito causado por material estranho. Materiais estranhos de natureza condutora, tais como, mas não limitados a, pó polido, aparas de metal, lâ de aço, alumínio em folha ou qualquer acumulação de partículas metálicas devem ser mantidos afastados do compartimento do carregador. Desligue sempre o carregador da fonte de alimentação quando não estiver inserida uma bateria no respectivo compartimento. Desligue o carregador antes de proceder à limpeza.

- **NÃO carregue a bateria com quaisquer carregadores além dos especificados neste manual.** O carregador e a bateria foram concebidas especificamente para funcionarem em conjunto.
- **Estes carregadores foram concebidos para apenas para carregar baterias recarregáveis DEWALT.** Quaisquer outras utilizações podem resultar em incêndio, choque eléctrico ou electrocussão.
- **Não exponha o carregador a chuva ou neve.**
- **Quando desligar o carregador da corrente, puxe pela ficha e não pelo cabo.** Isto permite reduzir o risco de danos na ficha de alimentação eléctrica e do cabo.
- **Certifique-se de que o cabo está colocado num local onde não possa ser pisado, possa causar tropeções ou esteja sujeito a danos ou tensão.**
- **Não utilize uma extensão, a menos que seja estritamente necessário.** O uso de uma extensão inadequada pode resultar num incêndio, choque eléctrico ou electrocussão.
- **Quando utilizar um carregador no exterior, coloque-o sempre num local seco e utilize uma extensão adequada para uso ao ar livre.** A utilização de um cabo adequado para uso ao ar livre reduz o risco de choque eléctrico.
- **Não bloqueie as aberturas de ventilação no carregador. As aberturas de ventilação encontram-se na parte superior e laterais do carregador.** Coloque o carregador num local afastado de fontes de calor.
- **Não utilize o carregador se o cabo ou a ficha estiverem danificados** — substitua-os de imediato.
- **Não utilize o carregador se tiver sofrido um golpe brusco, se o deixar cair ou se ficar de algum modo danificado.** Leve-o para um centro de assistência autorizado.
- **Não desmonte o carregador; leve-o para um centro de assistência autorizado, no caso de ser necessário assistência ou reparação.** Uma nova montagem incorrecta pode resultar em choque eléctrico, electrocussão ou incêndio.
- **Se o cabo de alimentação ficar danificado, deve enviá-lo de imediato para o fabricante, agente de assistência ou um responsável devidamente qualificado para que possa ser substituído, de modo a evitar qualquer situação de perigo.**

- **Desligue o carregador da tomada antes de proceder a qualquer trabalho de limpeza.** Isto reduz o risco de choque eléctrico. A remoção da bateria não reduz este tipo de risco.
- **NUNCA tente ligar 2 carregadores ao mesmo tempo.**
- **O carregador foi concebido para funcionar com uma potência eléctrica doméstica padrão de 230 V. Não tente utilizá-lo com qualquer outro tipo de tensão.** Isto não se aplica ao carregador do automóvel.

### GUARDE ESTAS INSTRUÇÕES

## Carregadores

O modelo DCG412 funciona com baterias de 18 V. Pode utilizar as baterias DCB180, DCB181, DCB182 ou DCB183.

O modelo DCG422 funciona com baterias de 14,4 V. Pode utilizar as baterias DCB140, DCB141, DCB142 ou DCB143.

Devido ao elevado consumo de energia deste produto, é recomendável utilizar baterias de elevada capacidade, caso estejam disponíveis. Consulte

**Dados técnicos** para obter mais informações.

## Procedimento de carregamento (fig. 2)

1. Ligue o carregador numa tomada adequada de 230 V antes de inserir a bateria.
2. Insira a bateria (j) no carregador, certificando-se de que fica totalmente encaixada no carregador. O indicador luminoso vermelho (de carga) pisca continuamente, indicando que o processo de carga foi iniciado.
3. O carregamento estará concluído quando a luz vermelha ficar acesa de forma fixa. Nesta altura, a bateria encontra-se totalmente carregada e poderá ser utilizada ou deixada no carregador.

**NOTA:** Para garantir o máximo desempenho e vida útil das baterias de iões de lítio, carregue a bateria totalmente antes de utilizar o produto pela primeira vez.

## Processo de carregamento

Consulte a tabela abaixo para ficar a saber o estado do carregamento da bateria.

Estado do carregamento	
a carregar	— — — —
totalmente carregada	=====
suspensão do carregamento devido a bateria quente/fria	— • — • — • — •
problema com a bateria ou o carregador	• • • • • • • • • •
problema com o cabo de alimentação	• • • • • • • • • •

Este carregador não carrega uma bateria defeituosa. O carregador indica que a bateria está defeituosa ao não acender-se ou apresentando um problema na bateria ou aparece um padrão intermitente no carregador.

**NOTA:** isto pode também indicar que se trata de um problema no carregador.

Se o carregador indicar uma falha, leve o carregador e a bateria um centro de assistência autorizado para que sejam submetidos a um teste.

## Suspensão do carregamento devido a bateria quente/fria

Quando o carregador detectar que a bateria está demasiado quente ou fria, irá activar automaticamente a função de Suspensão do Carregamento Devido a Bateria Quente/Fria, interrompendo o carregamento até a bateria alcançar uma temperatura apropriada. O carregador muda então automaticamente para o modo de carregamento da bateria. Esta função assegura a máxima vida útil possível da bateria.

As baterias de íões de lítio XR foram concebidas com um Sistema de protecção electrónica que protege a bateria contra sobrecarga, sobreaquecimento ou descarga profunda.

A ferramenta irá desligar-se automaticamente assim que o Sistema de Protecção Electrónico for activado. Se isto ocorrer, coloque a bateria de Li-Ion no carregador até esta ficar totalmente carregada.

Uma bateria fria fica carregada a cerca de metade da taxa de uma bateria quente. A bateria irá carregar a essa taxa mais lenta durante todo o ciclo de carga e não recupera a taxa de carga máxima, mesmo que a bateria aqueça.

## Instruções de segurança importantes para todas as baterias

Ao encomendar baterias sobresselentes, certifique-se de que inclui a referência do catálogo e a voltagem.

A bateria não está totalmente carregada quando a retira da embalagem. Antes de utilizar a bateria e o carregador, leia as instruções de segurança indicadas abaixo e depois siga os procedimentos de carga realçados.

### LEIA TODAS AS INSTRUÇÕES

- **Não carregue ou utilize baterias em ambientes explosivos, como, por exemplo, na presença de líquidos, gases ou poeiras inflamáveis.** A colocação ou remoção da bateria do carregador pode inflamar as poeiras ou os fumos.
- **Nunca force a entrada da bateria no carregador. Nunca modifique a bateria de modo a encaixá-la num carregador não compatível, porque pode romper, causando lesões pessoais graves.**
- Carregue as baterias apenas em carregadores DEWALT concebidos para o efeito.
- **NÃO** salpique nem coloque a bateria dentro de água ou de outros líquidos.
- **Não armazene nem utilize a ferramenta e a bateria em locais onde a temperatura possa atingir ou exceder 40 °C (tais como barracões ao ar livre ou construções de metal durante o Verão).**
- Para obter os melhores resultados, certifique-se de que a bateria está totalmente carregada antes de a utilizar.



**ATENÇÃO:** nunca tente abrir a bateria, seja qual for o motivo. Se a bateria estiver rachada ou danificada, não a insira no carregador. Não esmague, deixe cair nem danifique a bateria. Não utilize uma bateria ou um carregador que tenha sofrido um golpe brusco, uma queda, atropelamento ou danificada de algum modo (por exemplo, perfurada por um prego, atingida com um martelo ou pisada). Pode ocorrer um choque eléctrico ou electrocussão. As baterias danificadas devem ser devolvidas ao centro de assistência para reciclagem.



**CUIDADO:** Quando não estiverem a ser utilizadas, coloque as ferramentas de lado numa superfície estável, onde não possam causar risco de tropeçamento ou queda. Certas ferramentas com baterias largas ficam em pé na bateria, mas podem ser facilmente viradas.

**INSTRUÇÕES DE SEGURANÇA ESPECÍFICAS PARA BATERIAS DE IÕES DE LÍTIO (Li-Ion)**

- Não incinere a bateria, mesmo se esta estiver gravemente danificada ou completamente esgotada. A bateria pode explodir se for exposta a uma chama. São produzidos vapores e materiais tóxicos quando as baterias de iões de lítio são queimadas.
- Se o conteúdo da bateria entrar em contacto com a sua pele, lave imediatamente a área afectada com sabão suave e água. Se o líquido da bateria entrar em contacto com os seus olhos, passe-os (abertos) por água durante 15 minutos ou até a irritação passar. Se for necessária assistência médica, o electrólito da bateria é composto por uma mistura de carbonatos orgânicos líquidos e sais de lítio.
- O conteúdo das células de uma bateria aberta poderá causar irritação respiratória. Respire ar fresco. Se os sintomas persistirem, procure assistência médica.



**ATENÇÃO:** risco de queimadura. O líquido da bateria poderá ser inflamável se for exposto a faíscas ou a uma chama.

**Bateria**

**TIPO DE PILHA**

Os carregadores DCG412 funcionam com pilhas de 18 volts.

Podem ser utilizadas pilhas DCB180, DCB181 ou DCB182. Consulte os **Dados técnicos** para obter mais informações.

**Recomendações de armazenamento**

1. O melhor local de armazenamento será um local fresco e seco, afastado da luz directa do sol e de fontes de calor ou de frio. Para obter o máximo desempenho e a maior vida útil possíveis das baterias, guarde-as à temperatura ambiente quando não estiverem a ser utilizadas.
2. Para um armazenamento prolongado, é recomendável armazenar a bateria totalmente carregada num local fresco, seco e afastado do carregador para obter os melhores resultados.

**NOTA:** as baterias não devem ser armazenadas totalmente sem carga. É necessário recarregar a bateria antes de a utilizar.

**Etiquetas no carregador e na bateria**

Para além dos símbolos utilizados neste manual, as etiquetas no carregador e na bateria incluem também os seguintes símbolos:



Leia o manual de instruções antes de utilizar este equipamento.



Bateria a carregar.



Bateria carregada.



Suspensão do carregamento devido a bateria quente/fria.



Problema com a bateria ou o carregador.



Problema com o cabo de alimentação.



Não toque nos contactos com objectos condutores.



Não carregue baterias danificadas.



Utilize apenas baterias da DEWALT. As baterias de outros fabricantes podem explodir, causando ferimentos e danos.



Não exponha o equipamento à água.



Mande substituir imediatamente quaisquer cabos danificados.



Carregue a bateria apenas com uma temperatura ambiente entre 4 °C e 40 °C.



Desfaça-se da bateria de uma forma ambientalmente responsável.



Não queime a pilha.



Li-Ion Carrega baterias de Li-Ion.



Consulte os **Dados técnicos** para ficar a saber o tempo de carregamento.



Apenas para uso dentro de casa.

## Conteúdo da embalagem

A embalagem contém:

- 1 Rebarbadora angular
- 1 Protecção de 125 mm (Tipo 27)
- 1 Punho lateral
- 1 Conjunto de encaixes
- 1 Chave de dois pinos
- 1 Carregador
- 2 Baterias de Li-Ion (modelos M2, L2)
- 1 Manual de instruções
- 1 Esquema ampliado dos componentes

**NOTA:** as baterias, carregadores e caixas de transporte não são incluídas com os modelos N.

- *Verifique se a ferramenta, as peças ou os acessórios foram danificados durante o transporte.*
- *Leve o tempo necessário para ler atentamente e compreender todas as instruções neste manual antes de utilizar o equipamento.*

## Descrição (fig. 1–3)



**ATENÇÃO:** nunca modifique a ferramenta eléctrica nem qualquer um dos seus componentes. Tal poderia resultar em danos ou ferimentos.

- a. Interruptor de accionamento
- b. Botão de desbloqueio
- c. Botão de bloqueio do veio
- d. Veio
- e. Punho lateral
- f. Disco abrasivo
- g. Encaixe de apoio
- h. Porca de fixação roscada
- i. Protecção
- j. Compartimento das pilhas
- k. Patilha da protecção
- l. Alças
- m. Ranhuras da caixa de engrenagens
- n. Parafuso de ajuste
- o. Patilha de libertação das pilhas
- p. botão do indicador do nível de combustível

## UTILIZAÇÃO ADEQUADA

As rebarbadoras angulares sem fio DCG412 e DCG422 foram concebidas para o corte profissional, remoção de materiais leves e limpeza com escova metálica.

Utilize **APENAS** discos de desbaste côncavos e de abas.

**NÃO** utilize a ferramenta em ambientes húmidos ou na presença de gases ou líquidos inflamáveis.

Esta rebarbadora angular de uso industrial é uma ferramenta eléctrica profissional.

**NÃO** permita que crianças entrem em contacto com as mesmas. É necessária supervisão quando estas ferramentas forem manuseadas por utilizadores inexperientes.

- Este produto não deve ser utilizado por pessoas (incluindo crianças) que sofram de capacidades físicas, sensoriais ou mentais reduzidas, falta de experiência e/ou conhecimentos, a menos que estejam acompanhados de uma pessoa que se responsabilize pela sua segurança. As crianças nunca devem ficar sozinhas com este produto.

## Segurança eléctrica

O motor eléctrico foi concebido apenas para uma voltagem específica. Verifique sempre se a voltagem da bateria corresponde à indicada na placa com os requisitos de alimentação. Além disso, certifique-se também de que a voltagem do seu carregador corresponde à da rede eléctrica.



O seu carregador da DEWALT possui isolamento duplo, em conformidade com a norma EN 60335. Por conseguinte, não é necessária qualquer ligação à terra.

Se o cabo de alimentação estiver danificado, este tem de ser substituído por um cabo especialmente preparado, disponível através dos centros de assistência da DEWALT.

## Utilizar uma extensão

Não deve ser utilizada qualquer extensão a menos que seja absolutamente necessário. Utilize uma extensão aprovada adequada para a potência da alimentação do seu carregador (consulte os **Dados técnicos**). O diâmetro mínimo do fio condutor é 1 mm<sup>2</sup>; o comprimento máximo da extensão é 30 m.

Ao utilizar uma bobina de cabo, desenrole sempre o cabo na íntegra.

## MONTAGEM E AJUSTES



**ATENÇÃO:** para reduzir o risco de ferimentos graves, desligue a ferramenta e retire a respectiva ficha da tomada de electricidade antes de efectuar quaisquer ajustes ou de retirar/installar dispositivos complementares ou acessórios.

Antes de voltar a ligar a ferramenta à tomada de electricidade, prima e solte o gatilho para se certificar de que a ferramenta está desligada.



**ATENÇÃO:** utilize apenas baterias e carregadores da DEWALT.

### Inserir e retirar a bateria da ferramenta (fig. 2)

**NOTA:** Para obter os melhores resultados, certifique-se de que a bateria está totalmente carregada antes de a utilizar.

#### INSTALAR A BATERIA NA PEGA DA FERRAMENTA

1. Alinhe a bateria (j) com as calhas que se encontram dentro da pega da ferramenta (fig. 2).
2. Faça-a deslizar para dentro da pega até a bateria ficar totalmente encaixada na ferramenta e certifique-se de que não se solta.

#### RETIRAR A BATERIA DA FERRAMENTA

1. Prima a patilha de libertação da bateria (o) e puxe a bateria com firmeza para fora da pega da ferramenta.
2. Insira a bateria no carregador, tal como descrito na secção do carregador indicada neste manual.

#### BATERIAS PARA O INDICADOR DO NÍVEL DE COMBUSTÍVEL (FIG. 2)

Algumas baterias DEWALT incluem um indicador de nível de combustível, composto por três indicadores luminosos LED verdes que indicam o nível de carga restante na bateria.

Para activar o indicador do nível de combustível, prima e mantenha premido o botão do indicador do nível de combustível (p). Uma combinação dos três indicadores luminosos LED verdes acende-se, indicando o nível da carga restante. Se o nível da carga na bateria for inferior ao limite utilizável, o indicador do nível de combustível não se acende e é necessário voltar a carregar a bateria.

**NOTA:** O indicador do nível de combustível é apenas uma indicação da carga restante na bateria. Não indica o funcionamento da ferramenta e está sujeito a variações, com base nos componentes do produto, temperatura e aplicação do utilizador final.

### Fixar o punho lateral (fig. 1)



**ATENÇÃO:** antes de utilizar a ferramenta, verifique se o punho está apertado com segurança.



**ATENÇÃO:** o punho lateral deve ser sempre utilizado para manter o controlo da ferramenta.

Enrosque o punho lateral (e) com firmeza num dos orifícios em cada lado da caixa do motor.

Para melhorar o conforto do utilizador, a caixa de engrenagens permite uma rotação de 90° para operações de corte.

### Rotação da caixa de engrenagens (fig. 1)

1. Retire os quatro parafusos de canto que fixam a caixa de engrenagens à carcaça do motor.
2. Sem soltar a caixa de engrenagens da carcaça do motor, rode a caixa de engrenagens para a posição pretendida.

**NOTA:** Se a caixa de engrenagens e a carcaça do motor se soltarem a uma distância superior a 3,17 mm, a ferramenta deverá ser reparada e montada novamente num centro de assistência autorizado da DEWALT. Se não reparar a ferramenta, poderá ocorrer uma falha das escovas, do motor e dos rolamentos.

3. Volte a apertar os parafusos para montar a caixa de engrenagens na carcaça do motor. Aperte os parafusos a um binário de 20 in.-lbs. Um aperto excessivo poderá moer os parafusos.

### Montar e retirar a protecção (fig. 3)



**ATENÇÃO:** para reduzir o risco de ferimentos graves, desligue a ferramenta e retire a respectiva ficha da tomada de electricidade antes de efectuar quaisquer ajustes ou de retirar/installar dispositivos complementares ou acessórios.

Antes de voltar a ligar a ferramenta à tomada de electricidade, prima e solte o gatilho para se certificar de que a ferramenta está desligada.



## PORTUGUÊS



**CUIDADO:** tem de utilizar protecções nesta rebarbadora.

Ao utilizar a rebarbadora DCG412 para cortar metal ou alvenaria, TEM de utilizar uma protecção do Tipo 1. As protecções do Tipo 1 encontram-se disponíveis por um custo adicional através dos distribuidores da DEWALT.

**NOTA:** consulte a **Tabela de acessórios de desbaste e de corte** no fim desta secção para saber que outros acessórios podem ser utilizados com estas rebarbadoras.

1. Coloque a ferramenta em cima de uma mesa com o veio (d) virado para cima.
2. Abra a patilha da protecção (k) e alinhe as alças (l) na protecção com as ranhuras na caixa das engrenagens (m).
3. Empurre a protecção para baixo até as alças da protecção encaixarem e rodarem livremente na ranhura no cubo da caixa de engrenagens.
4. Com a patilha da protecção aberta, rode a protecção (i) para a posição de trabalho pretendida.
5. Feche a patilha de protecção para fixar a protecção na caixa de engrenagens.



**CUIDADO:** se a protecção não puder ser apertada através do parafuso de ajuste (n), não utilize a ferramenta. Para reduzir o risco de ferimentos, leve a ferramenta e a protecção a um centro de assistência para reparar ou substituir a protecção.

**AVISO:** não aperte o parafuso de ajuste (n) com a alavanca de fixação na posição aberta. Poderão ocorrer danos não detectáveis na protecção ou no cubo de montagem.

**NOTA:** a esmerilagem e o corte de bordos podem ser efectuados com discos Tipo 27, concebidos e especificados para este propósito; os discos com 6,35 mm de espessura foram concebidos para a esmerilagem de superfícies, enquanto que os discos de 3,17 mm foram concebidos para esmerilagem de bordos.

### Montagem de discos de desbaste côncavos

**NOTA:** a protecção Tipo 27 fornecida com a rebarbadora **TEM** de ser utilizada.

#### MONTAGEM E REMOÇÃO DE DISCOS COM CUBOS (FIG. 1, 4)

Os discos com cubos são instalados directamente no veio com rosca M14.

1. Enrosque o disco no veio (d) à mão.
2. Prima o botão de bloqueio do veio (c) e utilize uma chave de fendas para apertar o cubo do disco.
3. Efectue o procedimento inverso ao indicado acima para remover o disco.

**AVISO:** se não fixar correctamente o disco antes de ligar a ferramenta, poderão ocorrer danos na ferramenta ou no disco.

#### MONTAGEM DE DISCOS SEM CUBOS (FIG. 1, 4)

**NOTA:** a protecção Tipo 27 fornecida com a rebarbadora **TEM** de ser utilizada.

**NOTA:** Consulte a **Tabela de acessórios de desbaste e de corte** no fim desta secção para saber que outros acessórios podem ser utilizados com estas rebarbadoras.

1. Coloque a ferramenta em cima de uma mesa com a protecção virada para cima.
2. Instale o encaixe de apoio não roscado (g) no veio (d) com a parte central levantada contra o disco.
3. Coloque o disco (f) contra o encaixe de apoio, centrando o disco na parte central levantada do encaixe de apoio.
4. Mantendo premido o botão de bloqueio do veio (c), enrosque a porca de fixação (h) no veio. Se o disco que pretende instalar tiver mais de 3,17 mm de espessura, coloque uma porca de fixação roscada no veio para que a parte central levantada encaixe na parte central do disco. Se o disco que pretende instalar tiver mais de 3,17 mm de espessura ou menos, coloque a porca de fixação roscada no veio para que a parte central levantada não encaixe no disco.
5. Mantendo premido o botão de bloqueio do veio (c), enrosque a porca de fixação com uma chave de fendas.
6. Para retirar o disco, prima o botão de bloqueio do veio e desaperte a porca de fixação roscada com uma chave de fendas.

**NOTA:** se o disco continuar a girar depois da porca de fixação estar apertada, verifique a orientação da porca de fixação roscada. Se estiver instalado um disco fino com a parte central levantada na porca de fixação contra o disco, este irá rodar porque a altura da parte central levantada impede que a porca de fixação prenda o disco.



## Montagem das escovas e dos discos metálicos (fig. 1)

As escovas metálicas cónicas ou os discos metálicos são instalados directamente no veio roscado sem a ajuda dos encaixes. Utilize apenas as escovas ou discos metálicos fornecidos com um cubo roscado M14. Estes acessórios estão disponíveis, mediante um custo adicional, no seu fornecedor local ou centro de assistência autorizado.

**NOTA:** a protecção Tipo 27 é necessária quando utiliza escovas ou discos metálicos.



**CUIDADO:** para reduzir o risco de ferimentos pessoais, use luvas de trabalho quando utilizar escovas ou discos metálicos. Podem ficar afiados.



**CUIDADO:** para reduzir o risco de danos na ferramenta, o disco ou a escova não devem tocar na protecção se esta estiver montada ou em utilização. Podem ocorrer danos não detectáveis no acessório, fazendo com que os fios se separem da válvula ou do disco de acessórios.

### MONTAGEM DAS ESCOVAS METÁLICAS CÓNICAS E DOS DISCOS METÁLICOS

1. Coloque a ferramenta em cima de uma mesa com a protecção virada para cima.
2. Enrosque o disco no veio à mão.
3. Prima o botão de bloqueio do veio (c) e utilize uma chave de fendas no cubo do disco ou escova metálicos para apertar o disco.
4. Para remover o disco, faça o inverso das instruções indicadas acima.

**AVISO:** para reduzir o risco de danos na ferramenta, fixe correctamente o cubo do disco antes de ligar a ferramenta.

## Montagem dos discos de corte (Tipo 1)

Os discos de corte incluem discos de diamante e abrasivos. Estão disponíveis discos de corte abrasivos para metal e betão. Também podem ser utilizadas lâminas de diamante para o corte de betão. Estes acessórios estão disponíveis, mediante um custo adicional, no seu fornecedor local ou centro de assistência autorizado.



**ATENÇÃO:** se utilizar discos de corte, é necessário uma protecção para discos de corte fechada e com duas abas laterais. Estes acessórios

estão disponíveis, mediante um custo adicional, no seu fornecedor local ou centro de assistência autorizado. A não utilização de apoios e protecções adequadas pode dar origem a ferimentos resultantes da ruptura do disco e do contacto com o disco. Consulte a **Tabela de acessórios de desbaste e de corte** no fim desta secção para saber que outros acessórios podem ser utilizados com estas rebarbadoras.



**ATENÇÃO:** para reduzir o risco de ferimentos graves, desligue a ferramenta e retire a respectiva ficha da tomada de electricidade antes de efectuar quaisquer ajustes ou de retirar/instalar dispositivos complementares ou acessórios. Antes de voltar a ligar a ferramenta à tomada de electricidade, prima e solte o gatilho para se certificar de que a ferramenta está desligada.

### MONTAGEM DE PROTECÇÕES FECHADAS (TIPO 1) (FIG. 5)

1. Abra a patilha da protecção (k) e alinhe as alças (l) na protecção com as ranhuras na caixa de engrenagens (m). Isto permite alinhar as alças com as ranhuras na tampa da caixa de engrenagens. Posicione a protecção virada para trás.
2. Empurre a protecção para baixo até a alça da protecção encaixar e rodar livremente na ranhura no cubo da caixa de engrenagens.
3. Rode a protecção (l) para a posição de trabalho pretendida. A estrutura da protecção deve ser posicionada entre o veio e o operador para proporcionar a máxima protecção do operador.
4. Feche a patilha de protecção para fixar a protecção na tampa da caixa de engrenagens. Se a patilha estiver fechada, não é possível rodar a protecção. Não utilize a rebarbadora se uma protecção estiver solta ou uma alavanca de fixação estiver aberta.
5. Para retirar a protecção, abra a patilha de protecção, rode a protecção de modo a que as setas fiquem alinhadas e puxe a a protecção para cima.

**NOTA:** a protecção está ajustada de origem para o diâmetro do cubo da caixa de engrenagens. Se, após um determinado período, a protecção se soltar, aperte o parafuso de ajuste (n) com a alavanca de fixação para a posição fechada com a protecção instalada na ferramenta.

**AVISO: para reduzir o risco de danos na ferramenta, não aperte o parafuso de ajuste (n) com a alavanca de fixação na posição aberta. Poderão ocorrer danos não detectáveis na protecção ou no cubo de montagem.**

**MONTAGEM DE DISCOS DE CORTE (FIG. 1, 4)**



**CUIDADO:** quando cortar discos, deve utilizar encaixes de apoio e porcas de fixação com o mesmo diâmetro (fornecidos com a ferramenta).

1. Coloque o encaixe de apoio não roscado no veio com a parte central levantada virada para cima. A parte central levantada no encaixe de apoio fica virada para o disco quando o disco é instalado.
2. Coloque o disco no encaixe de apoio, centrando o disco na parte central levantada.
3. Instale a porca de fixação roscada com a parte central levantada afastada do disco.
4. Prima o botão de bloqueio do veio (c) e aperte a porca de fixação com uma chave de fendas.
5. Para retirar o disco, prima o botão de bloqueio do veio e desaperte a porca de fixação roscada com uma chave de fendas.

**Antes de qualquer utilização**

- Instale a protecção e o disco apropriado. Não utilize discos excessivamente gastos.
- Certifique-se de que os encaixes interior e exterior são montados correctamente. Siga as instruções indicadas na secção **Tabela de acessórios de desgaste e de corte**.
- Assegure-se de que o disco roda na direcção das setas no acessório e na ferramenta.
- Não utilize acessórios danificados. Antes de cada utilização, inspeccione os acessórios, procurando danos nos mesmos. Por exemplo, procure rachas e fendas nos discos abrasivos, fendas nos discos de apoio, danos ou desgaste excessivo e arames soltos ou partidos nas catrabuchas. Se deixar cair a ferramenta eléctrica ou os acessórios, verifique o respectivo estado. Após inspeccionar e instalar um acessório, coloque-se a si mesmo e quaisquer outras pessoas presentes no local numa posição afastada do ângulo de trabalho do acessório rotativo e ligue a ferramenta eléctrica na respectiva velocidade máxima em vazio durante um minuto. Os acessórios danificados irão normalmente fragmentar-se durante este período de teste.

**FUNCIONAMENTO**

**Instruções de utilização**



**ATENÇÃO:** cumpra sempre as instruções de segurança e os regulamentos aplicáveis.



**ATENÇÃO: para reduzir o risco de ferimentos graves, desligue a ferramenta e retire a respectiva ficha da tomada de electricidade antes de efectuar quaisquer ajustes ou de retirar/instalar dispositivos complementares ou acessórios.**

Antes de voltar a ligar a ferramenta à tomada de electricidade, prima e solte o gatilho para se certificar de que a ferramenta está desligada.



**ATENÇÃO:**

- Certifique-se de que todos os materiais a serem desbastados ou cortados estão fixos com firmeza.
- Fixar e apoiar a peça. Utilize grampos ou um torno de bancada para fixar e apoiar a peça numa plataforma estável. É importante fixar e apoiar a peça com firmeza para impedir o movimento da peça e a perda de controlo. O movimento da peça ou a perda de controlo pode representar um risco e causar ferimentos.
- **Suporte quaisquer painéis ou qualquer peça de trabalho sobredimensionada para minimizar o risco de aperto do disco e ocorrência do efeito de coice.** As peças de trabalho de grandes dimensões tendem a vergar sobre o seu próprio peso. É necessário colocar suportes por baixo da peça de trabalho em ambos os lados do disco, perto da linha de corte e da extremidade da peça.
- Aplique apenas uma pressão ligeira sobre a ferramenta. Não exerça qualquer pressão lateral no disco.
- Use sempre luvas de trabalho normais enquanto utilizar esta ferramenta.
- A caixa de engrenagens fica muito quente durante a utilização.
- Instale sempre a protecção e o disco apropriado. Não utilize discos excessivamente gastos.

- *Certifique-se de que os encaixes interior e exterior são montados correctamente.*
- *Assegure-se de que o disco roda na direcção das setas no acessório e na ferramenta.*
- *Evite exceder a capacidade de trabalho da ferramenta. Depois de sujeitar a ferramenta eléctrica a um grande esforço, continue a utilizá-la durante vários minutos para arrefecer o acessório. Só deve tocar nos discos de desbaste e de corte quando arrefecerem. Os discos podem ficar muito quentes durante a operação.*
- *Nunca utilize a taça de desbaste sem instalar o resguardo de protecção adequado.*
- *Não utilize a ferramenta eléctrica com uma base de corte.*
- *Nunca utilize mata-borrão com produtos abrasivos ligados.*
- *Tenha em conta que o disco irá continuar a rodar durante algum tempo após a ferramenta ser desligada.*

### Posição correcta das mãos (fig. 1, 6)



**ATENÇÃO:** para reduzir o risco de ferimentos graves, utilize **SEMPRE** a ferramenta com as suas mãos na posição correcta, tal como exemplificado na figura.



**ATENÇÃO:** para reduzir o risco de ferimentos graves, segure **SEMPRE** a ferramenta com segurança, antecipando uma reacção súbita por parte da mesma.

A posição correcta das mãos consiste em segurar o punho lateral (e) com uma mão e o corpo da ferramenta com a outra, tal como exemplificado na fig. 6.

### Interruptor



**ATENÇÃO:** antes de utilizar a ferramenta, verifique se o punho está apertado com segurança.

### BOTÃO DE DESBLOQUEIO E INTERRUPTOR DE ACCIONAMENTO (FIG. 7)

A sua ferramenta de corte está equipada com um botão de desbloqueio (b).

Para bloquear o interruptor de pressão (a), prima o botão de desbloqueio, tal como indicado na Figura 7. Se premir o botão de desbloqueio para o ícone de bloqueio, a unidade fica bloqueada.

Bloqueie sempre o interruptor de pressão quando transportar ou armazenar a ferramenta, de modo a impedir um accionamento accidental.

Para desbloquear o interruptor de pressão, prima o botão de desbloqueio (b). Se premir o botão de desbloqueio para o ícone de desbloqueio, a unidade fica desbloqueada. O botão de desbloqueio aparece a **vermelho** para indicar que o interruptor se encontra na posição de **desbloqueio**.

Puxe o interruptor de pressão (a) para ligar o motor. Se libertar o interruptor de accionamento, o motor desliga-se.

**NOTA:** Esta ferramenta não está regulada para bloquear o interruptor na posição Ligado e nunca deve ser bloqueada para Ligado por quaisquer outros meios.



**ATENÇÃO:** segure o punho lateral e o corpo da ferramenta com firmeza para manter o controlo da mesma no arranque e durante a respectiva utilização, bem como até que o disco ou o acessório instalado pare de rodar quando desligar a ferramenta. Certifique-se de que o disco ficou completamente imobilizado antes de pousar a ferramenta.



**ATENÇÃO:** deixe a ferramenta alcançar a velocidade máxima antes de tocar na superfície de trabalho. Levante a ferramenta da superfície de trabalho antes de a desligar.

### Bloqueio do veio (fig. 1)

O bloqueio do veio (c) é fornecido para impedir que o veio rode ao instalar ou retirar discos. Utilize o bloqueio do veio apenas quando a ferramenta estiver desligada e a respectiva ficha tiver sido retirada da tomada de electricidade e após a ferramenta ter ficado completamente imobilizada.

**AVISO:** para reduzir o risco de danos na ferramenta, não utilize o bloqueio do veio quando a ferramenta estiver a funcionar. Caso contrário, tal irá resultar em danos na ferramenta. Além disso, o acessório instalado poderá saltar, o que também poderá resultar em ferimentos.

Para utilizar o bloqueio, prima o botão de bloqueio do veio (c) e rode o veio até este ficar bloqueado.

## Utilizar discos de desbaste côncavos

### ESMERILAGEM DE SUPERFÍCIES COM DISCOS DE ESMERILAGEM

1. Deixe a ferramenta alcançar a velocidade máxima antes de tocar na superfície de trabalho.
  2. Aplique uma pressão mínima na superfície de trabalho, para que a ferramenta funcione a uma velocidade elevada. A velocidade de esmerilagem é a mais elevada se a ferramenta funcionar a uma velocidade elevada.
  3. Mantenha um ângulo entre 20° e 30° entre a ferramenta e a superfície de trabalho.
  4. Mova a ferramenta de maneira contínua para trás e para a frente para evitar a formação de estrias na superfície de trabalho.
  5. Retire a ferramenta da superfície de trabalho antes de a desligar. Deixe a ferramenta parar de rodar antes de a pousar.
3. Coloque-se de modo a que o lado aberto na parte inferior do disco fique afastado do operador.
  4. Depois de iniciar um corte e fazer um entalhe na peça de trabalho, não altere o ângulo do corte. Se alterar o ângulo, o disco pode dobrar e partir-se. Os discos de esmerilagem de bordos não foram concebidos para suportar pressões causadas pela dobragem.
  5. Retire a ferramenta da superfície de trabalho antes de a desligar. Deixe a ferramenta parar de rodar antes de a pousar.



**ATENÇÃO:** não utilize discos de corte/esmerilagem de bordos para tarefas de esmerilagem de superfícies, porque não foram concebidos para as pressões laterais que ocorrem durante a esmerilagem de superfícies. O disco pode partir-se e ocorrerem ferimentos graves.

### ESMERILAGEM DE BORDOS COM DISCOS DE ESMERILAGEM



**ATENÇÃO:** os discos utilizados para o corte e esmerilagem de bordos podem partir-se ou causar um efeito de recuo quando a ferramenta estiver a ser utilizada para trabalhos de corte ou esmerilagem profunda. Para reduzir o risco de ferimentos graves, limite a utilização destes discos com uma protecção padrão Tipo 27 para trabalhos de corte e de entalhe superficiais (com menos de 13 mm de profundidade). O lado aberto da protecção deve estar afastado do operador. Se quiser efectuar cortes mais profundos com um disco de corte Tipo 1, utilize uma protecção fechada do Tipo 1. Consulte a **Tabela de acessórios de desbaste e de corte** no fim desta secção para saber que outros acessórios podem ser utilizados com estas rebarbadoras.

1. Deixe a ferramenta alcançar a velocidade máxima antes de tocar na superfície de trabalho.
  2. Aplique uma pressão mínima na superfície de trabalho, para que a ferramenta funcione a uma velocidade elevada. A velocidade de esmerilagem é a mais elevada se a ferramenta funcionar a uma velocidade elevada.
1. Deixe a ferramenta alcançar a velocidade máxima antes de tocar na superfície de trabalho.
  2. Aplique uma pressão mínima na superfície de trabalho, para que a ferramenta funcione a uma velocidade elevada. A velocidade de remoção de material é a mais elevada se a ferramenta funcionar a uma velocidade elevada.
  3. No que respeita às escovas metálicas cónicas, mantenha um ângulo entre 5° e 10° entre a ferramenta e a superfície de trabalho.
  4. Utilize os discos metálicos para manter o contacto entre o bordo do disco e a superfície de trabalho.
  5. Mova a ferramenta de maneira contínua para trás e para a frente para evitar a formação de estrias na superfície de trabalho. Se deixar a ferramenta sobre a superfície de trabalho e não a mover ou a deslocar em movimentos circulares, podem ocorrer queimaduras e efeitos circulares.

## Montagem e utilização das escovas e discos metálicos

As escovas e os discos metálicos podem ser utilizados para remover ferrugem, lascas e tinta, e para o alisamento de superfícies irregulares.

**NOTA:** Consulte **Precauções a tomar durante a limpeza com escova metálica**.

6. Retire a ferramenta da superfície de trabalho antes de a desligar. Deixe a ferramenta parar de rodar antes de a pousar.



**CUIDADO:** tenha especial atenção quando trabalhar num canto da mesa, uma vez que pode ocorrer um movimento brusco da rebarbadora.

## Utilização dos discos de corte (Tipo 1)



**ATENÇÃO:** não utilize discos de esmerilagem de bordos/corte para tarefas de esmerilagem de superfícies, uma vez que os discos não foram concebidos para as pressões laterais que ocorrem durante a esmerilagem de superfícies. O disco pode partir-se e ocorrer ferimentos.

1. Deixe a ferramenta alcançar a velocidade máxima antes de tocar com a mesma na superfície de trabalho.
2. Aplique uma pressão mínima na superfície de trabalho, para que a ferramenta funcione a uma velocidade elevada. A velocidade de corte é a mais elevada se a ferramenta funcionar a uma velocidade elevada.
3. Depois de iniciar um corte e efectuar um entalhe na peça de trabalho, não altere o ângulo do corte. Se alterar o ângulo, o disco pode dobrar e partir-se.
4. Retire a ferramenta da superfície de trabalho antes de a desligar. Deixe a ferramenta parar de rodar antes de a pousar.

## Precauções a ter durante a limpeza com escova metálica

1. A limpeza com escova metálica da tinta à base de chumbo NÃO É RECOMENDADA devido à dificuldade de controlo das poeiras contaminadas. As crianças e grávidas são as pessoas mais susceptíveis ao envenenamento por chumbo.
2. Uma vez que é difícil identificar se uma tinta contém chumbo sem proceder a análises químicas, recomendamos as seguintes precauções durante a limpeza com escova metálica de qualquer tinta:

### SEGURANÇA PESSOAL

1. As crianças e grávidas só devem entrar na área de trabalho onde estiver a ser efectuada a remoção de tinta até todo o processo de limpeza estar concluído

2. Deve ser usada uma máscara anti-poeira ou uma máscara respiratória por todas as pessoas que entrem na área de trabalho. O filtro deve ser substituído todos os dias ou sempre que o utilizador tenha dificuldades respiratórias.

**NOTA:** só devem ser utilizadas máscaras anti-poeira adequadas se trabalhar com vapores de chumbo e poeira de tinta à base de chumbo. As máscaras de pintura comuns não oferecem este tipo de protecção. Contacte a sua loja de ferragens para obter uma máscara de protecção adequada.

3. NÃO É PERMITIDO COMER, BEBER OU FUMAR na área de trabalho para evitar a ingestão de partículas de tinta contaminadas. Os trabalhadores devem lavar-se e limpar-se ANTES de comer, beber ou fumar. Não devem ser deixados alimentos, bebida ou maços de tabaco na área de trabalho, uma vez que estão sujeitos à acumulação de poeira.

### SEGURANÇA AMBIENTAL

1. A tinta deve ser removida de modo a minimizar a quantidade de poeira produzida.
2. As áreas de remoção de tinta devem ser seladas com telas de plástico com 4 milésimos de polegada de espessura.
3. A limpeza com escova metálica deve ser realizada de modo a reduzir quaisquer marcas de poeira de tinta fora da área de trabalho.

### LIMPEZA E ELIMINAÇÃO

1. Todas as superfícies na área de trabalho devem ser aspiradas e devidamente limpas todos os dias durante o projecto de limpeza com escova metálica. Os sacos dos filtros de vácuo devem ser frequentemente mudados.
2. As telas de protecção de plástico devem ser recolhidas e deitadas fora, juntamente com quaisquer pedaços de poeira ou outros detritos removidos. Devem ser colocados em contentores para lixo selados e eliminados através dos procedimentos normais de recolha do lixo.

Durante a limpeza, as crianças e grávidas devem ser mantidas afastadas da área de trabalho imediata.

3. Todos os brinquedos, mobília e utensílios usados pelas crianças devem ser devidamente lavados antes de serem utilizados novamente.

## Operações em metal

Ao utilizar a ferramenta para operações em metal, certifique-se de que foi empregue um dispositivo de corrente residual (DCR) para evitar os riscos residuais causados pelas limalhas.

Se a alimentação for cortada pelo DCR, leve a ferramenta a um agente de reparação autorizado da DEWALT.



**ATENÇÃO:** em condições de trabalho extremas, poderá verificar-se a acumulação de partículas condutoras dentro da caixa do equipamento ao trabalhar com metal. Isto pode resultar na degradação do isolamento protector no equipamento, representando um risco potencial de choque eléctrico.

Para evitar a acumulação de limalhas dentro do equipamento, recomendamos que limpe as ranhuras de ventilação diariamente. Consulte a secção **Manutenção**.

## Corte de metal

Durante o corte, trabalhe com uma velocidade moderada, adaptada ao material que está a ser cortado. Não exerça pressão no disco de corte, nem incline ou oscile a máquina.

Não reduza a velocidade dos discos de corte em rotação através de uma pressão lateral.

A máquina deve sempre funcionar num movimento de desbaste para cima. Caso contrário, há o perigo de ser empurrada sem qualquer controlo para fora do corte.

Se cortar perfis e barras quadradas, é aconselhável começar pela secção transversal mais pequena.

## Desbaste

**Nunca utilize um disco de corte para trabalhos de desbaste.**

Os melhores resultados de desbaste são obtidos quando regula a máquina para um ângulo de 30° a 40°. Desloque a máquina para trás ou para a frente com uma pressão moderada. Deste modo, a peça de trabalho não irá ficar muito quente, não muda de cor e não são formadas ranhuras.

## Cortar pedras

**A máquina deve ser utilizada apenas para corte a seco. Para cortar pedras,** é aconselhável utilizar um disco de corte com diamante. Utilize a máquina apenas com a máscara anti-poeira adicional.

## Aviso de trabalho

**Tenha cuidado quando cortar ranhuras em paredes estruturais.** As ranhuras nas paredes estruturais estão sujeitas às regulamentações de cada país. Estas regulamentações devem ser seguidas em todas as circunstâncias. Antes de começar o trabalho, consulte o engenheiro mecânico, arquitecto ou o encarregado de obras responsável.

## MANUTENÇÃO

A sua ferramenta eléctrica da DEWALT foi concebida para funcionar durante um longo período de tempo com uma manutenção mínima. Uma utilização continuamente satisfatória depende de uma manutenção apropriada da ferramenta e de uma limpeza regular.



**ATENÇÃO:** para reduzir o risco de ferimentos graves, desligue a ferramenta e retire a respectiva ficha da tomada de electricidade antes de efectuar quaisquer ajustes ou de retirar/installar dispositivos complementares ou acessórios. Antes de voltar a ligar a ferramenta à tomada de electricidade, prima e solte o gatilho para se certificar de que a ferramenta está desligada.

O carregador e a bateria não são passíveis de reparação. O aparelho não tem peças no interior que possam ser reparadas pelo utilizador.

## Escovas de carbono

O motor irá desligar-se automaticamente quando as escovas de carbono estiverem praticamente gastas e a ferramenta necessitar de manutenção. As escovas de carbono não são passíveis de serem reparadas ou substituídas pelo utilizador. Leve a ferramenta a um agente de reparação autorizado da DEWALT.



## Lubrificação

A sua ferramenta eléctrica não necessita de lubrificação adicional.





## Limpeza



**ATENÇÃO:** retire os detritos e as partículas da caixa da unidade com ar comprimido seco sempre que houver uma acumulação de detritos dentro das aberturas de ventilação e à volta das mesmas. Use uma protecção ocular e uma máscara contra o pó aprovadas ao efectuar este procedimento.



**ATENÇÃO:** nunca utilize dissolventes ou outros químicos abrasivos para limpar as peças não metálicas da ferramenta. Estes químicos poderão enfraquecer os materiais utilizados nestas peças. Utilize um pano humedecido apenas com água e sabão suave. Nunca deixe entrar qualquer líquido para dentro da ferramenta. Da mesma forma, nunca mergulhe qualquer peça da ferramenta num líquido.

### INSTRUÇÕES DE LIMPEZA PARA O CARREGADOR



**ATENÇÃO:** Perigo de choque. Desligue o carregador da tomada de CA, antes de proceder à limpeza. A sujidade e massa lubrificante podem ser removidas da parte exterior do carregador com um pano ou uma escova macia, não metálica. Não utilize água ou soluções de limpeza.

### Acessórios opcionais



**ATENÇÃO:** uma vez que apenas foram testados com este produto os acessórios disponibilizados pela DEWALT, a utilização de outros acessórios com esta ferramenta poderá ser perigosa. Para reduzir o risco de ferimentos, apenas deverão ser utilizados acessórios recomendados pela DEWALT com este produto.

Consulte o seu revendedor para obter mais informações sobre os acessórios apropriados.

	Max. [mm]		[mm]	Rotação min. [min. - 1]	Velocidade periférica [m/s]	Comprimento do orifício roscado [mm]
	D	b	d			
	115	6	22,23	11 000	80	-
	125	6	22,23	11 000	80	-
	75	30	M14	11 000	45	18,0
	115	12	M14	11 000	80	18,0
	125	12	M14	11 000	80	18,0

### Proteger o meio ambiente



Recolha de lixo selectiva - este produto não deve ser eliminado juntamente com o lixo doméstico normal.



Se, um dia, o seu produto da DEWALT tiver de ser substituído ou já não tiver utilidade, não se desfaça do mesmo juntamente com o lixo doméstico. Disponibilize este produto para recolha selectiva.



A recolha selectiva de embalagens e produtos usados permite que os materiais sejam reciclados e utilizados novamente. A reutilização de materiais reciclados ajuda a prevenir a poluição ambiental e reduz a procura de matérias-primas.

Os regulamentos locais podem especificar a recolha selectiva de produtos eléctricos na sua residência, em centros municipais de resíduos ou através do revendedor que lhe fornecer um novo produto.

A DEWALT disponibiliza um serviço de recolha e reciclagem dos respectivos produtos quando estes tiverem atingido o fim da sua vida útil. Para tirar partido deste serviço, entregue o seu produto em qualquer agente de reparação autorizado, o qual procederá à respectiva recolha em nome da DEWALT.

## PORTUGUÊS

---

Poderá verificar a localização do agente de reparação autorizado mais perto de si contactando o representante local da DEWALT através da morada indicada neste manual. Em alternativa, poderá encontrar na internet (em **[www.2helpU.com](http://www.2helpU.com)**) uma lista dos agentes de reparação autorizados da DEWALT, bem como os dados de contacto completos do nosso serviço pós-venda.



### Bateria recarregável

Esta bateria de longa duração tem de ser recarregada quando deixar de produzir energia suficiente nas tarefas que anteriormente eram realizadas com facilidade. No fim da sua vida útil, elimine-a com o devido respeito pelo meio ambiente:

- descarregue completamente a bateria e em seguida retire-a da ferramenta.
- As baterias de iões de lítio são recicláveis. Entregue-as ao seu fornecedor ou coloque-as num ecoponto. As baterias recolhidas serão recicladas ou eliminadas correctamente.



## GARANTIA

A DEWALT confia na qualidade dos seus produtos e, como tal, oferece uma garantia excepcional aos utilizadores profissionais deste equipamento. Esta declaração de garantia complementa os seus direitos contratuais enquanto utilizador profissional ou os seus direitos legais enquanto utilizador privado não profissional, não os prejudicando, seja de que forma for. A garantia é válida nos Estados-membros da União Europeia e nos países-membros da Zona Europeia de Comércio Livre.

### • GARANTIA DE SATISFAÇÃO DE 30 DIAS •

Se não estiver completamente satisfeito com o desempenho da sua ferramenta da DEWALT, basta devolvê-la ao revendedor no prazo de 30 dias, juntamente com a respectiva embalagem e todos os componentes originais, para obter um reembolso total ou trocá-la por outra ferramenta. O produto apenas poderá ter sido sujeito a um desgaste normal, sendo necessário apresentar uma prova de compra.

### • CONTRATO DE UM ANO DE ASSISTÊNCIA GRATUITA •

Se necessitar de manutenção ou assistência para a sua ferramenta DEWALT, num período de 12 meses após a respectiva data de compra, terá direito a um visita de assistência gratuita. Esta visita será efectuada gratuitamente num agente de reparação autorizado da DEWALT. Será necessário apresentar uma prova de compra. Inclui mão-de-obra. O serviço inclui a mão-de-obra, mas exclui quaisquer acessórios e peças sobresselentes, a não ser que estes se tenham avariado ao abrigo da garantia.

### • GARANTIA TOTAL DE UM ANO •











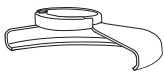

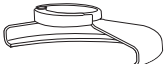
Se o seu produto da DEWALT apresentar um funcionamento anómalo resultante de materiais ou mão-de-obra defeituosos num período de 12 meses após a respectiva data de compra, a DEWALT garante a substituição gratuita de todas as peças defeituosas ou, de acordo com o nosso critério, a substituição gratuita da unidade, desde que:

- O produto não tenha sido utilizado incorrectamente ou de forma abusiva;
- O produto apenas tenha sido sujeito a um desgaste normal;



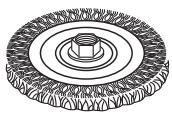
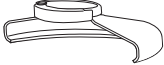

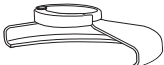

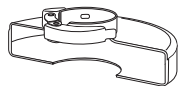

- Não tenham sido realizadas reparações por pessoas não autorizadas;
- Seja apresentada uma prova de compra;
- O produto seja devolvido juntamente com a respectiva embalagem e todos os componentes originais.

Se quiser apresentar uma reclamação, contacte o seu revendedor ou verifique a localização do seu agente de reparação DEWALT mais próximo, indicado no catálogo DEWALT ou contacte um escritório da DEWALT na morada indicada neste manual. Poderá encontrar na Internet uma lista dos agentes de reparação autorizados da DEWALT, bem como os dados de contacto completos do nosso serviço pós-venda no site: [www.2helpU.com](http://www.2helpU.com).

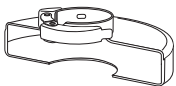
**TABELA DE ACESSÓRIOS DE DESBASTE**

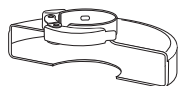
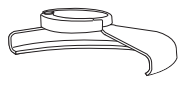
<i>Tipo de protecção</i>	<i>Acessório</i>	<i>Descrição</i>	<i>Instalação na rebarbadora</i>
 <b>PROTECÇÃO DO TIPO 27</b>		Disco de desbaste de centro côncavo	 Protecção do Tipo 27
		Catrabuchas circulares	 Encaixe de apoio    Disco de centro côncavo do Tipo 27   Porca de fixação roscada
		Catrabuchas circulares com porca roscada	 Protecção do Tipo 27   Catrabucha circular
		Catrabucha tipo taça com porca roscada	 Protecção do Tipo 27   Catrabucha

**TABELA DE ACESSÓRIOS DE DESBASTE**

<i>Tipo de protecção</i>	<i>Acessório</i>	<i>Descrição</i>	<i>Instalação na rebarbadora</i>
 <b>PROTECÇÃO DO TIPO 1</b>		Disco de corte de alvenaria, ligado	 Protecção do Tipo 1
		Disco de corte para metal, ligado	 Encaixe de apoio
 <b>PROTECÇÃO DO TIPO 1</b>  OU   <b>PROTECÇÃO DO TIPO 27</b>		Discos de corte de diamante	 Disco de corte   Porca de fixação roscada

# LANGATON HIOMAKONE

## DCG412, DCG422

### Onnittelut!

Olet valinnut DEWALT-työkalun. Monien vuosien kokemus, huolellinen tuotekehitys ja innovaatiot tekevät DEWALT-työkaluista luotettavia kumppaneita ammattilaisille.

### Tekniset tiedot

		DCG412	DCG422
Jännite	$V_{DC}$	18	14,4
Tyyppi		1	1
Virransyöttö	K	405	350
Kuormittamaton nimellinopeus	$\text{min}^{-1}$	7000	5000
Laikan halkaisija	mm	125	125
Karan halkaisija		M14	M14
Karan pituus	mm	16	16
Paino (ilman akkua)	kg	2,2*	2,2*

\*Paino sisältää sivukahvan ja suojuksen

$L_{PA}$ (äänenpaine)	dB (A)	87	84
$K_{PA}$ (äänenpaineen vaihtelu)	dB (A)	5	3
$L_{WA}$ (ääniteho)	dB (A)	98	95
$K_{WA}$ (äänitehon vaihtelu)	dB (A)	5	3

Tärinän kokonaisarvot (kolmiakselivektorisumma) EN 60745 -standardin mukaisesti:

Tärinän päästöarvo  $a_h$  pinnan hionta

$a_{h,AG} =$	$\text{m/s}^2$	6,0	4,7
Vaihtelu K =	$\text{m/s}^2$	1,5	1,5

Akkua	DCB140	DCB141	DCB142	DCB143	DCB180	DCB181	DCB182	DCB183
Akun tyyppi	Li-Ion	Li-Ion	Li-Ion	Li-Ion	Li-Ion	Li-Ion	Li-Ion	Li-Ion
Jännite	$V_{DC}$	14,4	14,4	14,4	14,4	18	18	18
Kapasiteetti	$A_h$	3,0	1,5	4,0	2,0	3,0	1,5	4,0
Paino	kg	0,53	0,30	0,54	0,30	0,64	0,35	0,61

Laddare	DCB105				
Verkköjännite	$V_{AC}$	230 V			
Akun tyyppi		Li-Ion			
Latausaika	min	30	45	55	70
		(1,5 Ah:n akkupak kaukset)	(2,0 Ah:n akkupak kaukset)	(3,0 Ah:n akkupak kaukset)	(4,0 Ah:n akkupak kaukset)
Paino	kg	0,49			

**HUOMAA:** Tärinäarvot voivat poiketa eri käyttötarkoituksissa, kuten leikkauksessa tai teräsharjauksessa.

Tässä käyttöohjeessa ilmoitettu tärinäarvo on mitattu EN 60745 -standardin mukaisesti. Sitä voidaan käyttää verrattaessa työkaluja keskenään. Sitä voidaan käyttää arvioitaessa altistumista.



**VAROITUS:** Ilmoitettu tärinä esiintyy käytettäessä työkalua sen varsinaiseen käyttötarkoitukseen. Jos työkalua käytetään erilaiseen tarkoitukseen, jos siihen on kiinnitetty erilaisia lisävarusteita tai jos sitä on hoidettu huonosti, tärinä voi lisääntyä. Tämä voi vaikuttaa merkittävästi altistumiseen työkalua käytettäessä.

Tärinä vähentyy, kun työkalusta katkaistaan virta tai se toimii tyhjäkäynnillä. Tämä voi vähentää tärinää merkittävästi työkalua käytettäessä.

Työkalun käyttäjän altistumista tärinälle voidaan vähentää merkittävästi pitämällä työkalu ja sen varusteet **KUNNOSSA**, pitämällä kädet lämpimänä ja kiinnittämällä huomiota työn jaksottamiseen.

## Määritelmät: Turvallisuusohjeet

Alla näkyvät selitykset liittyvät turvallisuuteen. Lue käyttöohje ja kiinnitä huomiota näihin symboleihin.



**VAARA:** Ilmaisee, että on olemassa **hengen- tai vakavan henkilövahingon vaara.**



**VAROITUS:** Ilmoittaa, että on olemassa **hengen- tai vakavan vaaran mahdollisuus.**



**HUOMIO:** Tarkoittaa mahdollista vaaratilannetta. Ellei tilannetta korjata, saattaa aiheutua **lievä tai keskinkertainen loukkaantuminen.**

**HUOMAUTUS:** Viittaa menettelyyn, joka **ei välttämättä aiheuta henkilövahinkoa mutta voi aiheuttaa omaisuusvahingon.**



Sähköiskun vaara!



Tulipalon vaara.

## EU-yhdenmukaisuusilmoitus

KONEDIREKTIIVI



DCG412, DCG422

DEWALT vakuuttaa, että nämä tuotteet täyttävät seuraavat määräykset: 2006/42/EC, EN 60745-1, EN 60745-2-3.

Nämä tuotteet täyttävät myös direktiivin 2004/108/EU ja 2011/65/EU vaatimukset. Saat lisätietoja ottamalla yhteyden DEWALTiin. Osoitteet näkyvät käyttöohjeen takasivulla.

Allekirjoittaja vastaa **Teknisistä tiedoista** ja antaa tämän vakuutuksen DEWALTin puolesta.

*H. Grossmann*

Horst Grossmann  
Vice President Engineering and Product  
Development  
DEWALT, Richard-Klinger-Strasse 11,  
D-65510, Idstein, Germany  
01.01.2013



**VAROITUS:** Loukkaantumisen riskin vähentämiseksi lue tämä käyttöohje.

## Sähkötyökalun yleiset turvallisuusvaroitukset



**VAROITUS! Lue kaikki turvallisuusvaroitukset ja ohjeet.**

Jos varoituksia ja ohjeita ei noudateta, on olemassa sähköiskun, tulipalon ja/tai vakavan henkilövahingon vaara.

### SÄILYTÄ KAIKKI VAROITUKSET JA OHJEET MYÖHEMPÄÄ KÄYTTÖÄ VARTEN

Näissä varoituksissa käytettävä sähkötyökalu- ilmaus viittaa verkkovirtaan yhdistettävään tai akkukäyttöiseen työkaluun.

#### 1) TYÖSKENTELYALUEEN TURVALLISUUS

- Pidä työskentelyalue siistinä ja kirkkaasti valaistuna.** Onnettomuuksia sattuu herkemmin epäsiistissä tai huonosti valaistussa ympäristössä.
- Älä käytä sähkötyökaluja, jos on olemassa räjähdysvaara esimerkiksi syttyvien nesteiden, kaasujen tai pölyn vuoksi.** Sähkötyökalujen aiheuttamat kipinät voivat sytyttää pölyn tai kaasut.
- Pidä lapset ja sivulliset kaukana käyttäessäsi sähkötyökalua.** Keskeyttämiskyvyn herpaantuminen voi aiheuttaa hallinnan menettämisen.

#### 2) SÄHKÖTURVALLISUUS

- Pistokkeen ja pistorasian on vastattava toisiaan. Älä koskaan tee pistokkeeseen mitään muutoksia. Älä yhdistä maadoitettua sähkötyökalua jatkojohtoon.** Sähköiskun vaara vähenee, jos pistokkeisiin ei tehdä muutoksia ja ne yhdistetään vain niille tarkoitettuihin pistorasioihin.
- Älä kosketa maadoituksessa käytettäviin pintoihin, kuten putkiin, lämpöpattereihin ja jäähdytyslaitteisiin.** Voit saada sähköiskun, jos kehosi on maadoitettu.
- Älä altista sähkötyökaluja sateelle tai kosteudelle.** Sähkötyökaluun menevä vesi lisää sähköiskun vaaraa.
- Älä vaurioita sähköjohtoa. Älä kannata työkaluja sähköjohdosta tai vedä pistoketta pistorasiasta sähköjohdon avulla. Pidä sähköjohto kaukana kuumuudesta, öljystä, terävistä reunoista tai liikkuvista osista.** Vaurioituneet tai sotkeutuneet johdot lisäävät sähköiskun vaaraa.

- e) **Jos käytät sähkötyökäluä ulkona, käytä vain ulkokäyttöön tarkoitettua jatkojohtoa.** Ulkokäyttöön tarkoitettun sähköjohdon käyttäminen vähentää sähköiskun vaaraa.
- f) **Jos sähkötyökäluä on käytettävä kosteassa paikassa, käytä vikavirtasuojaa.** Tämä vähentää sähköiskun vaaraa.

### 3) HENKILÖSUOJAUS

- a) **Käyttäessäsi sähkötyökäluä pysy valppaana, keskity työhön ja käytä tervettä järkeä. Älä käytä tätä työkalua ollessasi väsynyt tai alkoholin, huumeiden tai lääkkeiden vaikutuksen alaisena.** Keskitymisen herpaantuminen hetkeksikin sähkötyökäluä käytettäessä voi aiheuttaa vakavan henkilövahingon.
- b) **Käytä henkilösuojausvarusteita. Käytä aina suojalaseja.** Hengityssuojaimen, liukumattomien turvajalkineiden, kypärän ja kuulosuojaimen käyttäminen vähentää henkilövahinkojen vaaraa.
- c) **Estä tahaton käynnistäminen. Varmista, että virtakytkin on OFF-asennossa, ennen kuin kytket sähkötyökäluen pistorasiaan, yhdistät siihen akun, nostat työkalun käteesi tai kannat sitä.** Sähkötyökäluen kantaminen sormi virtakytkimellä lisää onnettomuusvaaraa.
- d) **Poista kaikki säätöavaimet tai vääntimet ennen sähkötyökäluen käynnistämistä.** Sähkötyökäluen pyörivään osaan jäänyt säätöavain tai väännin voi aiheuttaa henkilövahingon.
- e) **Älä kurkottele. Seiso aina vakaasti tasapainossa.** Näin voit hallita sähkötyökäluä paremmin odottamattomissa tilanteissa.
- f) **Pukeudu oikein. Älä käytä löysiä vaatteita tai koruja. Pidä hiukset, vaatteet ja kädet loitolla liikkuvista osista.** Löysät vaatteet, korut tai pitkät hiukset voivat tarttua liikkuviin osiin.
- g) **Jos käytettävissä on laitteita pölyn ottamiseksi talteen, käytä niitä.** Pölyn ottaminen talteen voi vähentää pölyn aiheuttamia vaaroja.

### 4) SÄHKÖTYÖKÄLUISTA HUOLEHTIMINEN

- a) **Älä kohdistä sähkötyökäluun liikaa voimaa. Valitse käyttötarkoituksen kannalta oikea sähkötyökälu.** Sähkötyökälu toimii paremmin ja turvallisemmin, kun sitä käytetään sille suunniteltuun käyttötarkoitukseen.
- b) **Älä käytä työkalua, jos virtakytkin ei toimi.** Jos sähkötyökäluä ei voi hallita kytkimen avulla, se on vaarallinen ja se on korjattava.

- c) **Katkaise sähkötyökäluä virta ja irrota sen pistoke pistorasiasta tai irrota akku siitä ennen säätämistä, varusteiden vaihtamista tai sähkötyökäluen asettamista säilytykseen.** Näin voit vähentää vahingossa käynnistymisen aiheuttaman henkilövahingon vaaraa.
- d) **Varastoi sähkötyökäluja lasten ulottumattomissa. Älä anna sähkötyökäluihin tottumattomien tai näihin ohjeisiin perehtymättömien henkilöiden käyttää sähkötyökäluja.** Sähkötyökäluet ovat vaarallisia kouluttamattomien käyttäjien käsissä.
- e) **Pidä sähkötyökäluet kunnossa. Tarkista liikkuvat osat, niiden kiinnitys, osien eheys ja muut toimintaan vaikuttavat tekijät. Jos havaitset vaurioita, korjauta sähkötyökälu ennen niiden käyttämistä.** Huonosti kunnossapidetyt sähkötyökäluet aiheuttavat onnettomuuksia.
- f) **Pidä leikkaavat pinnat terävinä ja puhtaina.** Kunnossa pidettyjen leikkaavien teräviä reunoja sisältävien työkalujen todennäköisyys jumiutua vähenee, ja niitä on helpompi hallita.
- g) **Käytä sähkötyökäluä ja sen tarvikkeita, kuten poranteriä, näiden ohjeiden mukaisesti. Ota työskentelyolosuhteet ja tehtävä työ huomioon.** Jos sähkötyökäluä käytetään näiden ohjeiden vastaisesti, voi syntyä vaaratilanne.

### 5) AKKUKÄYTTÖISTEN TYÖKÄLUJEN KÄYTTÄMINEN JA NIISTÄ HUOLEHTIMINEN

- a) **Käytä ainoastaan valmistajan suosittamaa latauslaitetta.** Tietyntyyppiselle akulle soveltuva latauslaite voi aiheuttaa tulipalon vaaran käytettynä yhdessä toisen akun kanssa.
- b) **Käytä sähkötyökäluä vain siihen tarkoitettuja akkuja.** Muiden akkujen käyttäminen voi aiheuttaa tulipalon tai onnettomuuden vaaran.
- c) **Kun akku ei ole käytössä, pidä se poissa muiden metalliesineiden läheltä, kuten paperiliittimien, kolikoiden, avainten, naulojen, ruuvien tai muiden pienten esineiden läheltä. Ne voivat oikosulkea akun navat.** Akun napojen oikosulkeminen voi aiheuttaa palovamman tai tulipalon.
- d) **Oikosulku voi aiheuttaa nesteiden vuotamisen akusta. Vältä koskemasta tähän nesteeseen. Jos nestettä pääsee vahingossa iholle, huuhtelee vedellä. Jos tätä nestettä pääsee silmään, ota yhteys lääkäriin.** Akkuneste voi ärsyttää tai aiheuttaa palovamman.

## 6) HUOLTO

- a) *Korjauta työkalu valtuutetulla asentajalla. Varaosina on käytettävä vain alkuperäisiä vastaavia osia. Tämä varmistaa sähkötyökalun turvallisuuden.*

## MUUT TURVAOHJEET

## Turvaohjeet kaikkia toimintoja käytettäessä

- a) *Tämä sähkötyökalu on tarkoitettu käytettäväksi hioma-, teräsharjaus- tai leikkauskoneena. Lue kaikki tämän sähkötyökalun mukana toimitetut varoitukset, käyttöohjeet ja tekniset tiedot. Jos kaikkia ohjeita ei noudateta, on olemassa sähköiskun, tulipalon ja/tai vakavan henkilövahingon vaara.*
- b) *Tätä sähkötyökalua ei ole suositeltavaa käyttää esimerkiksi hiekkapaperihiontaan ja kiillottamiseen. Jos sähkötyökalua käytetään tarkoitukseen, johon sitä ei ole suunniteltu, voi aiheutua vaaratilanne ja henkilövahinko.*
- c) *Älä käytä varaosia tai varusteita, joita valmistaja ei suosittele tai ole hyväksynyt. Varusteen käyttäminen ei ole turvallista vain siksi, että se voidaan yhdistää sähkötyökaluun.*
- d) *Varusteen nimellinopeuden tulee olla vähintään sama kuin sähkötyökaluun merkityn enimmäisnopeuden. Jos varusteita käytetään niiden nimellinopeutta suuremmalla nopeudella, ne voivat särkyä ja niistä voi lentää kappaleita.*
- e) *Varusteen ulkolämpimän ja paksuuden on vastattava sähkötyökalun kapasiteettia. Väärän kokoista varustetta ei voida suojata tai hallita riittävän tehokkaasti.*
- f) *Laipat, laikat tai taustalevyt on voitava sovitaa sähkötyökalun karaan oikein. Jos varustetta ei voi kiinnittää sähkötyökaluun kunnolla, voi aiheutua epätasapaino ja voit menettää työkalun hallinnan tärinän vuoksi.*
- g) *Älä käytä vaurioitunutta laitetta. Ennen käyttämistä tarkista, ettei tarvitse, esimerkiksi sen hiomalaikassa tai taustalevyssä, ole halkeamia, repeämiä tai kulumia ja että teräslankaharjassa ole irrallisia tai katkenneita harjaksia. Jos sähkötyökalu putoaa, tarkista, onko siihen tullut vaurioita ja vaihda vaurioitunut osa. Kun olet tarkistanut laitteen, siirry kauas siitä ja pyydä muitakin siirtymään kauemmas. Anna sähkötyökalun käydä suurimmalla nopeudella kuormittamattomana minuutin ajan. Vaurioitunut varuste tavallisesti särkyy tämän testausajan kuluessa.*
- h) *Käytä suojarusteita. Käytä kasvosuojusta tai turvalaseja tehtävän työn vaatimusten mukaisesti. Käytä tarvittaessa hengityssuojainta, kuulosuojaimia, käsineitä ja suojavaatetusta, joka estää lentävien kappaleiden aiheuttamat henkilövahingot. Turvalasien on pystyttävä estämään lentäviä kappaleita aiheuttamasta henkilövahinkoja. Hengityssuojaimen on pystyttävä estämään hiukkasia pääsemästä hengitysteihin. Pitkäaikainen altistuminen melulle voi heikentää kuuloa.*
- i) *Pidä sivulliset turvallisen etäisyyden päässä työskentelyalueesta. Työskentelyalueella on käytettävä henkilösuojavarusteita. Työstettävän kappaleen tai särkyneen varusteen singahtavat osat voivat aiheuttaa henkilövahinkoja.*
- j) *Jos laitteen terä voi osua pilaantuneisiin sähköjohtoihin tai sen omaan sähköjohtoon, tartu työkalun eristettyihin tarttumapintoihin. Terän osuminen jännitteeseen johtoon tekee sen paljaista metalliosista jännitteisiä, joten käyttäjä voi saada sähköiskun.*
- k) *Pidä sähköjohto kaukana työkalusta. Jos menetät työkalun hallinnan, johto voi katketa tai vaurioitua tai työkalu voi osua käteesi.*
- l) *Laske työkalu alas vasta kun se on täysin pysähtynyt. Käynnissä oleva työkalu voi osua työtason pintaan, jolloin menetät sen hallinnan.*
- m) *Älä anna sähkötyökalun olla käynnissä kantaessasi sitä. Jos käynnissä oleva sähkötyökalu tarttuu vaatteisiisi, se voi osua kehoosi.*
- n) *Puhdista sähkötyökalun ilmanvaihtoaukot säännöllisesti. Moottorin puhallin vetää pölyä työkalun sisään. Metallipölyn kertyminen voi aiheuttaa sähköiskun vaaran.*
- o) *Älä käytä sähkötyökalua helposti syttyvien aineiden läheisyydessä. Kipinät voivat sytyttää ne.*
- p) *Älä käytä nestejäähdytystä edellyttäviä varusteita. Veden tai muun jäähdytysaineen käyttäminen voi aiheuttaa sähköiskun.*
- q) *Älä käytä tässä työkalussa tyyppin 11 (käyristyvä kuppi) laikkoja. Sopimattoman lisävarusteen käyttö voi johtaa henkilövahinkoon.*
- r) *Käytä aina sivukahvaa. Kiristä kahva hyvin. Sivukahvaa tulee aina käyttää työkalun hallinnan säilyttämiseen.*

## TURVAOHJEET KAIKKIA TOIMINTOJA KÄYTETTÄESSÄ (JATKOA)

### Takapotkujen syyt ja niiden välttäminen

Takapotku aiheutuu äkillisesti hiomalaikan, taustalevyn, harjan tai varusteen juutuessa kiinni. Tällöin pyörä pysähtyy ja sähkötyökalu lähtee hallitsemattomasti vastakkaiseen suuntaan.

Jos esimerkiksi hiomalaikka jää kiinni työstettävään kappaleeseen, laikan reuna voi kaivautua sen pintaan, jolloin hiomalaikka voi nousta pinnalle tai aiheuttaa potkun. Hiomalaikka voi singahtaa käyttäjää kohden tai hänestä pois päin sen mukaan mihin suuntaan laikka pyörii jäädessään kuunni. Tällöin hiomalaikka voi myös rikkoutua.

Takapotku on seurausta työkalun väärinkäytännestä tai virheellisistä olosuhteista. Se voidaan välttää seuraavien varotoimien avulla.

- Pitele työkalua tiukasti. Pidä kehosi ja käsivartesi asennossa, jossa ne vastustavat takapotkun voimaa. Pidä aina kiinni lisäkavasta, jotta takapotku ja käynnistymisen aikana esiintyvä vääntöreaktio pysyvät hallinnassa.** Käyttäjä voi hallita vääntöreaktiota tai takapotkuvoimaa, jos tarvittaviin varotoimiin ryhdytään.
  - Älä vie käsiä käynnissä olevan työkalun lähelle.** Se voi aiheuttaa takapotkun.
  - Pidä kehosi kaukana alueelta, johon sähkötyökalu singahtaa takapotkun vaikutuksesta.** Takapotku saa työkalun singahtamaan vastakkaiseen suuntaan laikan liikkeeseen nähden, jos se tarttuu kiinni.
  - Toimi erityisen varovaisesti työstäessäsi esimerkiksi nurkkia tai teräviä kulmia. Vältä työkalun kimpoamista ja tarttumista kiinni.** Nurkat, terävät kulmat tai kimpoaminen voivat aiheuttaa toiminnassa olevan työkalun jäämisen kiinni, jolloin sen hallinta menetetään tai voi aiheutua takapotku.
  - Älä kiinnitä työkaluun sahanterää.** Muutoin aiheutuu helposti takapotku tai hallinnan menetys.
- Suojus on kiinnitettävä sähkötyökaluun kunnolla ja asetettava turvalliseen asentoon, jotta mahdollisimman pieni osa laikasta jää näkyviin.** Suojus auttaa suojaamaan käyttäjää särkyneen laikan kappaleilta ja laikan koskettamiselta vahingossa sekä kipinöiltä, jotka voivat sytyttää vaatepuksen.
  - Käytä laikkoja vain niille suositeltuihin käyttötarkoituksiin. Esimerkki: Älä käytä kattaisulaikkaa hiomiseen.** Hiovat kattaisulaikat on tarkoitettu hiomiseen. Niiden aiheuttamat sivusuuntaiset voimat voivat saada laikan rikkoutumaan.
  - Käytä aina oikean kokoisia ja muotoisia ehjiä hiomalaikkoja.** Tällöin laikan rikkoutumisen vaara vähenee. Kattaisulaikat voivat olla erilaisia kuin hiomalaikat.
  - Älä käytä suuremmissa sähkötyökaluissa käytettyjä kuluneita laikkoja.** Suurempien sähkötyökalujen laikat eivät kestä pienemmän työkalun suurempaa nopeutta, joten ne voivat särkyä.

### Erityiset varoitukset katkaistaessa

- Älä jumiuta kattaisulaikkaa tai paina sitä liikaa. Älä yritä katkaista liian paksua kappaletta.** Laikan yllirasittaminen lisää taipumisen, jumiutumisen, särkyneen tai takapotkun vaaraa.
- Älä mene pyörivän laikan etu- tai takapuolelle suorassa linjassa.** Kun laikka liikkuu itsestään pois päin, mahdollinen takapotku voi sysätä pyörivän laikan ja sähkötyökalun päällesi.
- Jos laikka tarttuu kiinni tai joudut keskeyttämään katkaisemisen, katkaise sähkötyökalusta virta ja pidä sitä paikallaan, kunnes laikka on pysähtynyt kokonaan. Älä yritä irrottaa kattaisulaikkaa työstettävästä kappaleesta, kun terä liikkuu. Muutoin voi aiheutua takapotku.** Tutki, miksi laikka tarttui kiinni ja korjaa siihen johtaneet syyt.
- Älä käynnistä leikkaustoimenpidettä uudelleen pitäen työkalua työkappaleessa. Anna laikan saavuttaa täysi nopeus ja aseta se varoen takaisin leikkauskohtaan.** Laikka voi taittua, siirtyä ylös tai iskeytyä takaisin, jos sähkötyökalu käynnistetään uudelleen työkappaleessa.

### Erityiset varoitukset hiottaessa ja katkaistaessa

- Käytä vain sähkötyökalulle suositeltuja laikkoja ja niitä varten tarkoitettuja suojuksia.** Jos sähkötyökalussa käytetään laikkoja, joita ei ole tarkoitettu käytettäväksi siinä, niitä ei voi suojata kunnolla, joten ne aiheuttavat vaaran.



- e) **Tue suuret työstettävät kappaleet terän kiinni tarttumisen ja takapotkun vaaran vähentämiseksi.** Suurilla kappaleilla on taipumus taipua niiden oman painon vuoksi. Aseta tuet työstettävän kappaleen alle lähelle katkaisuviivaa ja lähelle kappaleen reunoja laikan molemmille puolille.
- f) **Toimi erittäin varovaisesti työntäessäsi laikan valmiiseen seinään tai muuhun kohteeseen, jonka sisälle ei näy.** Laikka voi osua kaasu- tai vesiputkeen, sähköjohtoon tai johonkin, joka aiheuttaa takapotkun.

## Erityiset varoitukset käytettäessä teräsharjaa

- a) **Huomaa, että teräsharjasta irtoaa harjaksia myös normaalissa käytössä. Älä rasita kuituja kohdistamalla harjaan suurta voimaa.** Harjokset lävistävät kevyet vaatteet ja/tai ihon helposti.
- b) **Jos teräsharjaa käytettäessä on suositeltua käyttää suojusta, älä anna teräsharjan osua siihen.** Teräsharjan läpimitta voi laajeta käyttämisen aikana keskipakovoiman vuoksi.

## Lisäturvallisuusohjeet

- Lisävarusteiden kierteisen kiinnitysosan on sovittava hiomakoneen karan kierteisiin. Laippojen avulla asennettujen lisävarusteiden kohdalla lisävarusteen kiinnitysreiän on sovittava laipan sijoituskohdan halkaisijaan. Jos varustetta ei voi kiinnittää sähkötyökaluun kunnolla, voi aiheutua epätasapaino ja voit menettää työkalun hallinnan tärinän vuoksi.
- Keskelle painettujen laikkojen hiomapinta on asennettava suojakaistaleen tason alapuolelle. Virheellisesti asennettua laikkaa, joka näkyy suojakaistaleen tason läpi, ei voida suojata oikeaoppisesti.

## Vaarat

Turvamääräysten noudattamisesta ja turvalaitteiden käytämisestä huolimatta tietyt vaaroja ei voida välttää. Näitä ovat seuraavat:

- kuulon heikkeneminen.
- lentävien kappaleiden aiheuttamat henkilövahingot.
- käytön aikana kuumenevien varusteiden aiheuttamat palovammat.
- pitkäaikaisen käyttämisen aiheuttamat henkilövahingot.
- vaarallisia aineita sisältävä pöly.

## Työkalun merkinnät

Seuraavat kuvakkeet näkyvät työkalussa:



Lue käyttöohjeet ennen käyttämistä.



Käytä kuulosuojaimia.



Käytä suojalaseja.

## PÄIVÄMÄÄRÄKOODIN SIJAINTI (KUVA [FIG.] 1)

Päivämääräkoodi (s) on merkitty koteloon. Se sisältää myös valmistusvuoden.

Esimerkki:

2013 XX XX

Valmistusvuosi

## Tärkeitä turvallisuusohjeita latauslaitetta käytettäessä.

**SÄILYTÄ NÄMÄ OHJEET:** Tässä ohjeessa on tärkeitä turvallisuus- ja käyttöohjeita DCB105-akkulaturille.

- Lue kaikki laturin, akkuyksikön ja akkuyksikköä käyttävän tuotteen ohjeet ja varoitusmerkinnät ennen laturin käyttöä.



**VAROITUS:** Sähköiskun vaara. Älä päästä nestettä laturin sisään. Se voi aiheuttaa sähköiskun.



**HUOMIO:** Palovamman vaara. Loukkaantumisriskin vähentämiseksi lataa vain ladattavia DEWALT akkuja. Muut akkutyypit voivat ylikuumentua ja puhjeta ja aiheuttaa henkilö- ja omaisuusvahinkoja. Älä lataa akkuja, joita ei voi ladata uudelleen.



**HUOMIO:** Lapsia tulee valvoa ja varmistaa, että he eivät leiki laitteella.

**HUOMAUTUS:** Tietyissä olosuhteissa kun laturi on liitetty tehosyöttöön, vieras materiaali voi aiheuttaa laturin oikosulun. Johtavat materiaalit kuten, mutta ei näihin rajoittuen, hiomapöly, metallihiukkaset, teräsvilla, alumiinifolio tai muu metallipartikkeleiden kasaantuma, tulee pitää poissa laturin aukoista. Irrota laturi aina tehosyötöstä, kun laturissa ei ole akkuyksikköä. Irrota laturi tehosyötöstä ennen kuin yrität puhdistaa sitä.

- **ÄLÄ YRITÄ** ladata akkuyksikköä millään muulla laturilla kuin tässä käyttöohjeessa mainituilla. Laturi ja akkuyksikkö on suunniteltu erityisesti toimimaan yhdessä.
- **Näitä latureita ei ole tarkoitettu käytettäväksi mihinkään muuhun tarkoitukseen kuin ladattavien DEWALT-akkujen lataamiseen.** Muu voi aiheuttaa tulipalon tai jopa kuolettavan sähköiskun riskin.
- **Älä jätä laturia sateeseen tai lumeen.**
- **Vedä pistokkeesta äläkä johdosta, kun irrotat laturia verkkovirrasta.** Tämä vähentää pistokkeen ja sähköjohdon vahingoittumisen riskiä.
- **Varmista, että johto sijaitsee niin, että sen päälle ei astuta, siihen ei kompastu tai että siihen ei muuten kohdistu vaurioita tai rasitusta.**
- **Älä käytä jatkojohtoa ellei se ole ehdottoman välttämätöntä.** Jatkojohdon virheellinen käyttö voi aiheuttaa tulipalon tai jopa kuolettavan sähköiskun riskin.
- **Kun laturia käytetään ulkotilassa, aseta se aina kuivaan paikkaan ja käytä ulkokäyttöön sopivaa jatkojohtoa.** Ulkokäyttöön tarkoitetun sähköjohdon käyttäminen vähentää sähköiskun vaaraa.
- **Älä tuki laturin tuuletusaikkoja.** Tuuletusaukot sijaitsevat laturin yläosassa ja sivuilla. Sijoita laturi pois lämpölähteiden läheltä.
- **Älä käytä laturia, jos johto tai pistoke on vahingoittunut** – vaihdata ne välittömästi.
- **Älä käytä laturia, jos siihen on kohdistunut terävä isku, se on pudotettu tai muuten vahingoittunut millään tavalla.** Vie se valtuutettuun huoltoon.
- **Älä pura laturia. Vie se valtuutettuun huoltoon, jossa se huolletaan tai korjataan.** Virheellinen kokoaminen voi aiheuttaa tulipalon tai jopa kuolettavan sähköiskun riskin.
- Jos virtajohto on vahingoittunut, valmistajan, huollon tai vastaavan pätevän henkilön täytyy vaihtaa se välittömästi.
- **Irrota laturi pistorasiasta ennen kuin yrität puhdistaa sitä.** Tämä vähentää sähköiskun vaaraa. Akkuyksikön poistaminen ei vähennä riskiä.
- **ÄLÄ KOSKAAN** yritä yhdistää kahta laturia yhteen.
- **Laturi on suunniteltu toimimaan tavallisella 230 V:n kotitalouden sähkövirralla. Älä yritä käyttää mitään muuta kuin määritettyä jännitettä.** Tämä ei koske autolaturia.

## SÄILYTÄ NÄMÄ OHJEET

### Latauslaitteet

DCB105-laturilla voidaan ladata 10,8 V, 14,4 V ja 18 V -litiumioniakkuja (DCB121, DCB123, DCB140, DCB141, DCB142, DCB143, DCB180, DCB181, DCB182 ja DCB183).

Tämä laturi ei vaadi säätöä ja sen käyttö on suunniteltu mahdollisimman helpoksi.





### Lataaminen (kuva 2)

1. Yhdistä laturi sopivaa 230 V pistorasiaan ennen kuin laitat siihen akun.
2. Aseta akku (j) laturiin ja varmista, että se on hyvin paikoillaan laturissa. Punainen (latauksen) merkkivalo vilkkuu jatkuvasti ilmoittaen, että latausprosessi on alkanut.
3. Kun akku on ladattu täyteen, punainen latausvalo palaa jatkuvasti. Akku on nyt ladattu, ja se voidaan ottaa käyttöön tai jättää latauslaitteeseen.

**HUOMAA:** Jotta varmistat Li-Ion-akkujen parhaimman mahdollisen suorituskyvyn ja pitkän käyttöiän, akku tulee ladata täyteen ennen ensimmäistä käyttöä.

### Lataaminen

Alla näkyvässä taulukossa on lisätietoja akun latautumisesta.

Lataustila	
 lataaminen	— — — — —
 täyteen ladattu	—————
 liian kuumaa tai kylmää akkua ei ladata	— • — • — • — •
 ongelma akussa tai laturissa	••••••••••••••••
 ongelma virransyötössä	••••••••••••••••

Tämä laturi ei lataa viallista akkua. Jos akku on viallinen, merkkivalo ei syty tai laturi ilmoittaa viallisesta akusta tai sen merkkivalo vilkkuu.

**HUOMAUTUS:** Tämä voi tarkoittaa myös laturivikaa.

Jos laturi ilmoittaa ongelmasta, vie laturi ja akku testattavaksi valtuutettuun huoltopalveluun.

## Liian kuumaa tai kylmää akkua ei ladata

Jos latauslaite tunnistaa, että akku on liian kuuma tai kylmä, latautuminen aloitetaan vasta akun saavutettua oikean lämpötilan. Kun oikea lämpötila on saavutettu, latautuminen alkaa automaattisesti. Tämä ominaisuus pidentää akun ikää.

XR Li-Ion -laitteissa on elektroninen suojausjärjestelmä, joka suojaaa akkua ylikuormitukselta, ylikuumenemiselta tai suurelta purkautumiselta.

Jos elektroninen suojausjärjestelmä tulee käyttöön, työkalu poistaa sen käytöstä automaattisesti. Jos näin käy, lataa Li-Ion-akkua latauslaitteessa, kunnes se on ladattu täyteen.

Kylmä akku latautuu puolet hitaammin lämpimään akkuun verrattuna. Akku latautuu hitaammin koko latausjakson ajan, sen latautumisenopeus ei palaudu nopeaksi, vaikka akku lämpenisi.

## Tärkeitä turvallisuusohjeita kaikkia akkuja käytettäessä

Kun tilaat uutta akkua, ilmoita tuotenumero ja jännite.

Pakkauksen akkua ei ole ladattu täyteen. Ennen akun ja akkulaturin käyttämistä tulee olla käytössä turvallisuusohjeet lukea ja annettuja latausohjeita noudattaa.

### LUE KAIKKI OHJEET

- **Älä lataa tai käytä akkua räjähdysalttiissa ympäristössä, esimerkiksi tilassa, jossa on syttyviä nesteitä, kaasuja tai pölyä.** Akun laittaminen laturiin tai poistaminen laturista voi sytyttää pölyn tai höyryt.
- **Älä koskaan pakota akkua laturiin. Älä muokkaa akkuyksikköä millään tavalla saadaksesi sen sopimaan yhteensopimattomaan laturiin, sillä akkuyksikkö saattaa murtua ja aiheuttaa vakavan henkilökohtaisen vaurion.**
- Lataa akkuyksiköt vain määritetyillä DEWALT latureilla.
- **ÄLÄ** roiskuta vettä tai upota veteen tai muihin nesteisiin.
- **Älä säilytä tai käytä työkalua ja akkuyksikköä paikassa, jossa lämpötila voi saavuttaa tai ylittää 40 °C (kuten kesällä ulkokatoksissa tai metallirakennuksissa).**
- Parhaiden tuloksien saavuttamiseksi on varmistettava, että akku on ladattu täyteen ennen käyttöä.



**VAROITUS:** Älä koskaan yritä avata akkuyksikköä mistään syystä. Jos akkuyksikön kotelo on murtunut tai vahingoittunut, älä laita sitä laturiin. Älä riko, pudota tai vahingoita akkuyksikköä. Älä käytä akkuyksikköä tai laturia, johon on osunut terävä isku, joka on pudotettu tai vahingoittunut millään tavalla (esim. lävistetty naulalla, isketty vasaralla, astuttu päälle). Se voi aiheuttaa jopa kuolettavan sähköiskun. Vahingoittuneet akkuyksiköt tulee palauttaa huoltoon kierrätystä varten.



**HUOMIO:** Kun työkalua ei käytetä, aseta se vakaalle alustalle kyljelleen, jotta se ei aiheuta putoamis- tai kompastumisvaaraa. Kookkaalla akulla varustetut työkalut voidaan jättää pystyasentoon, mutta ne kaatuvat helposti.

### LITIUM-IONIAKKUJEN (Li-Ion) ERITYISET TURVAOHJEET

- **Älä hävitä akkua polttamalla, vaikka se olisi vaurioitunut pahasti tai tullut elinkaarensa päähän.** Akku voi räjähtää poltettaessa. Litium-ioniakkuja poltettaessa syntyy myrkyllisiä kaasuja ja aineita.
- **Jos akun sisältö pääsee iholle, huuhtelee heti miedolla saippualla ja vedellä.** Jos akkunestettä pääsee silmään, huuhtelee avointa silmää vedellä 15 minuutin ajan kunnes ärsytys lakkaa. Jos on hakeuduttava lääkärin hoitoon, ilmoita, että akun elektrolyytti on nestemäisten orgaanisten karbonaattien ja litiumsuolojen seosta.
- **Avatun akkukennon sisältö voi ärsyttää hengitysteitä.** Hakeudu raittiiseen ilmaan. Jos oireet jatkuvat, ota yhteys lääkäriin.



**VAROITUS:** Palovamman vaara. Akkuneste voi syttyä altistuessaan kipinälle tai liekille.

## Akkuyksikkö

### AKKUTYYPPI

DCG412 toimii 18 V:n akkuyksiköllä. DCB180-, DCB181-, DCB182- tai DCB183-akkuyksiköitä voidaan myös käyttää.

DCG422 toimii 14,4 V:n akkuyksiköllä. DCB140-, DCB141-, DCB142- tai DCB143-akkuyksiköitä voidaan myös käyttää.

Tuotteen suuren tehon kulutuksen vuoksi suosittelemme suurikapasiteettisten akkuyksiköiden käyttöä mahdollisuuksien mukaan. Katso lisätietoja **Teknisistä tiedoista**.

## Säilytys-suositukset

1. On suositeltavaa säilyttää akku viileässä ja kuivassa paikassa poissa suorasta auringonpaisteesta sekä liiallisesta kylmyydestä tai kuumuudesta. Akku toimii mahdollisimman tehokkaasti ja pitkään, kun sitä säilytetään huoneenlämpötilassa, kun se ei ole käytössä.
2. Pitkän säilytyksen aikana täyteen ladattu akku on suositeltavaa säilyttää viileässä ja kuivassa paikassa irti laturista.

**HUOMAA:** Akkuja ei saa asettaa säilöön täysin tyhjinä. Akku on ladattava ennen käyttöä.

## Latauslaitteen ja akun tarrat

Tässä käyttöohjeessa käytettävien kuvakkeiden lisäksi latauslaitteessa ja akussa käytetään seuraavia kuvakkeita:



Lue käyttöohjeet ennen käyttämistä.



Akkua ladataan.



Akku on ladattu.



Liian kuumaa tai kylmää akkua ei ladata.



Ongelma akussa tai laturissa.



Ongelma virransyötössä.



Älä työnnä sähköä johtavia esineitä laitteen sisään.



Älä lataa vaurioitunutta akkua.



Käytä vain DEWALT-akkuja. Muut akut voivat räjähtää sekä aiheuttaa henkilö- ja omaisuusvahinkoja.



Älä altista vedelle.



Vaihdata vialliset akut heti.



Lataa vain lämpötilassa 4–40 °C.



Toimita akku kierrätykseen ympäristöystävällisellä tavalla.

LI-ION



Älä hävitä akkuyksikköä polttamalla.



Li-Ion Lataa Litium-ioniakkuja.



Latausajan tiedot ovat **Teknisissä tiedoissa**.



Käytettäväksi vain ulkona.

## Pakkauksen sisältö

Pakkauksen sisältö:

- 1 Kulmahiomakone
- 1 125 mm suoja (tyyppi 27)
- 1 Sivukahva
- 1 Laippasarja
- 1 Kaksinastainen kiintoavain
- 1 laturi
- 2 Litiumioniakkua (M2, L2-mallit)
- 1 Käyttöohje
- 1 Poikkileikkauspiirros

**HUOMAA:** Akut, laturit ja pakkaukset eivät kuulu N-malliin.

- *Tarkista, onko työkalussa, osissa tai tarvikkeissa kuljetusvaurioita.*
- *Lue tämä käyttöohje huolellisesti ennen laitteen käyttämistä.*

## Kuvaus (kuvat 1–3)



**VAROITUS:** Älä tee sähkötyökaluun tai sen osiin mitään muutoksia. Muutoin voi aiheutua omaisuus- tai henkilövahinkoja.

- a. Liipaisukytkin
- b. Lukituspainike
- c. Karan lukituspainike
- d. Kara
- e. Sivukahva
- f. Hiomalaikka
- g. Taustalaippa
- h. Kierteinen lukitusmutteri
- i. Suoja
- j. Akku
- k. Suojan salpa
- l. Kiinnityskorvakkeet
- m. Ketjukotelon aukot
- n. Säätöruuvi

- o. Akun vapautuspainike
- p. Polttoainemittarin painike

### KÄYTTÖTARKOITUS

Langattomat DCG412- ja DCG422-kulmahiomakoneet on suunniteltu ammattimaisiin katkaisu- ja teräsharjasovelluksiin sekä kevyeseen materiaalin poistoon.

**ÄLÄ KÄYTÄ** muunlaisia kuin sellaisia hiomalaikkoja, joiden keskiosassa on painautuma.

**ÄLÄ** käytä kosteissa olosuhteissa tai jos laitteen lähellä on syttyviä nesteitä tai kaasuja.

Tämä tehokas kullmahiomakone on ammattimainen sähkötyökalu.

**ÄLÄ ANNA** lasten koskea niihin. Kokemattomat henkilöt saavat käyttää tätä laitetta vain valvotusti.

- Tämä tuote ei ole tarkoitettu henkilöiden (mukaan lukien lapset) käytettäväksi, joiden fyysiset, sensoriset tai henkiset kyvyt tai kokemus ja/tai tietämys tai taidot ovat rajalliset. Heidän turvallisuudestaan tulee huolehtia heistä vastuussa oleva henkilö. Lapsia ei koskaan saa jättää yksin tämän tuotteen kanssa.

### Sähköturvallisuus

Sähkömoottori toimii vain yhdellä jännitteellä. Tarkista aina, että akun jännite vastaa laitteen tyyppikilpeen merkittyä jännitettä. Tarkista myös, että latauslaitteen jännite vastaa sähköverkon jännitettä.



Tämä DEWALT-latauslaite on kaksoisieristetty EN 60335 -säästösten mukaisesti, joten maadoitusjohtoa ei tarvita.

Jos virtajohto vaurioituu, se on korvattava uudella johdolla, jonka voi hankkia DEWALTin huolto-organisaation kautta.

### Jatkojohdon käyttäminen

Jatkojohtoa saa käyttää vain, jos se on ehdottoman välttämätöntä. Käytä latauslaitteen vaatimukset täyttävää hyväksyttyä jatkojohtoa. Lisätietoja on **Teknisissä tiedoissa**. Johdinten pienin koko on 1 mm<sup>2</sup> ja suurin pituus 30 m.

Jos käytät johtokelaa, kelaa johto aina kokonaan auki.

### KOKOAMINEN JA SÄÄTÄMINEN



**VAROITUS: Vakavan henkilövahingon vaaran vähentämiseksi katkaise työkalusta virta ja irrota sen pistoke pistorasiasta ennen säätämistä tai varusteiden irrottamista**

**tai asentamista.** Ennen työkalun pistokkeen työntämistä pistorasiaan paina liipaisinta ja vapauta se sen varmistamiseksi, että virta on katkaistu.



**VAROITUS:** Käytä ainoastaan DEWALT-akkupakkauksia ja -latureita.

### Akun asentaminen ja poistaminen työkalusta (kuva 2)

**HUOMAA:** Parhaiden tuloksien saavuttamiseksi on varmistettava, että akku on ladattu täyteen.

#### AKUN ASENTAMINEN TYÖKALUN KAHVAAN

1. Kohdista akku (j) kahvan sisällä oleviin kiskoihin (kuva 2).
2. Liu'uta se kahvaan, kunnes akku on hyvin paikoillaan laitteessa ja varmista, ettei se irtoa.

#### AKUN POISTAMINEN TYÖKALUSTA

1. Paina akun vapautuspainiketta (o) ja vedä akku ulos työkalun kahvasta.
2. Laita akku laturiin, kuten käyttöohjeen laturiosassa kuvataan.

#### TASOMITTARILLA VARUSTETUT AKUT (KUVA 2)

Joissakin DEWALT-akuissa on tasomittari, jossa on kolme vihreää LED-merkkivaloa. Merkkivalot osoittavat akun jäljelle jäävän virtatason.

Kytke tasomittari päälle painamalla ja pitämällä tasomittarin painiketta (p) alhaalla. Jokin kolme vihreän LED-merkkivalon valoyhdistelmä syttyy osoittaen jäljelle jäävän virtatason. Kun akkuvirran taso on käyttörajan alapuolella, tasomittari ei syty ja akku on ladattava.

**HUOMAA:** Tasomittari osoittaa akkuvirran tason ainoastaan viitteellisesti. Se ei osoita työkalun toiminnallisuutta ja se voi vaihdella tuoteosien, lämpötilan ja loppukäyttäjän käytön mukaan.

### Sivukahvan kiinnittäminen (kuva 1)



**VAROITUS:** Tarkista ennen laitteen käynnistämistä, että kahva on kiristetty oikein.



**VAROITUS:** Sivukahvaa tulee aina käyttää työkalun hallinnan säilyttämiseen.

Ruuvaa sivukahva (e) johonkin aukkoon vaihteiston jommallakummalla puolella.

Käyttäjän mukavuuden lisäämiseksi ketjukotelon kiertää 90° leikkaustoimenpiteitä varten.

### Ketjukotelon kiertäminen (kuva 1)

1. Poista neljä kiinnitysruuvia, jotka kiinnittävät ketjukotelon moottorin ulkokuoreen.

## SUOMI

2. Kierrä ketjukotelon pää haluamaasi asentoon irrottamatta ketjukoteloa moottorin ulkokuoresta.

**HUOMAA:** Jos ketjukotelo irtoaa moottorin ulkokuoresta yli 3,17 mm (1/8"), työkalu tulee viedä huollettavaksi ja uudelleen asennettavaksi valtuutettuun DEWALT -huoltopalveluun. Mikäli työkalua ei viedä huoltoon, harja, moottori ja laakeri voi vaurioitua.

3. Asenna ruuvit takaisin ketjukotelon kiinnittämiseksi moottorin ulkokuoreen. Kiristä ruuvit momenttiin 20 in.-lbs. Ruuvit voivat haljeta, jos niitä kiristetään liikaa.

### Suojuksen kiinnittäminen ja irrottaminen (kuva 3)



**VAROITUS: Vakavan henkilövahingon vaaran vähentämiseksi katkaise työkalusta virta ja irrota sen pistoke pistorasiasta ennen säätämistä tai varusteiden irrottamista tai asentamista.** Ennen työkalun pistokkeen työntämistä pistorasiaan paina liipaisinta ja vapauta se sen varmistamiseksi, että virta on katkaistu.



**HUOMIO:** Tämän hiomakoneen kanssa on käytettävä suojuksia.

Kun DCG412 hiomakonetta käytetään metallin tai kivimateriaalin leikkaamisen, tyypin 1 suojan käyttö on PAKOLLISTA. Tyypin 1 suojia on saatavilla lisämaksusta DEWALT-jälleenmyyjiltä.

**HUOMAA:** Muiden varusteiden käyttämisestä näissä hiomakoneissa on lisätietoja hioma- ja leikkausvarustekaaviossa tämän osion lopussa.

1. Aseta työkalu pöydälle kara (d) ylöspäin.
2. Avaa suojan salpa (k), ja kohdista suojan kiinnityskorvakkeet (l) ketjukotelon (m) aukkoihin.
3. Paina suojaa alaspäin, kunnes suojan kiinnityskorvakkeet kiinnittyvät ja ne pyöriävät vapaasti ketjukotelon navassa olevassa urassa.
4. Kun suojan salpa on auki, kierrä suoja (i) haluttuun työstöasemaan.
5. Sulje suojan salpa kiinnittäaksesi suojan ketjukoteloon.



**HUOMIO:** Jos suojusta ei voi kiristää säätöruuvien (n) avulla, älä käytä työkalua. Henkilövahingon vaaran vähentämiseksi vie työkalu ja suojuus huoltokorjaamoon korjattavaksi tai suojuksen vaihtamista varten.

**HUOMAUTUS:** Älä kiristä säätöruuvia (n) kiristimen vivun ollessa auki. Se voi johtaa suojan tai asennusosan huomaamattomaan vaurioitumiseen.

**HUOMAA:** Reunan hiominen ja leikkaus voidaan suorittaa tyypin 27 laikoilla, jotka on tarkoitettu ja määritetty tähän tarkoitukseen. 6,35 mm (1/4") paksut laikat on tarkoitettu pinnan hiomiseen, kun taas 3,17 mm (1/8") laikat on tarkoitettu reunan hiomiseen.

### Painettujen keskihiomalaiikkojen kiinnitys

**HUOMAA:** Hiomakoneen mukana toimitettua tyypin 27 suojaa **TULEE** käyttää.

#### NAVALLISTEN LAIKKOJEN ASENTAMINEN JA POISTAMINEN (KUVAT 1, 4)

Navalliset laikat asennetaan suoraan kierteiseen M14-karaan.

1. Kierrä laikka karaan (d) käsin.
2. Paina karan lukituspainiketta (c) ja kiristä laikan napa avaimella
3. Poista laikka suorittamalla edellä mainitut toimenpiteet päinvastaisessa järjestyksessä.

**HUOMAUTUS:** Jos laikkaa asenneta oikein ennen työkalun käynnistämistä, työkalu tai laikka voi vaurioitua.

#### NAVATTOMIEN LAIKKOJEN KIINNITYS (KUVAT 1, 4)

**HUOMAA:** Hiomakoneen mukana toimitettua tyypin 27 suojaa **TULEE** käyttää.

**HUOMAA:** Muiden varusteiden käyttämisestä näissä hiomakoneissa on lisätietoja **hioma- ja leikkausvarustekaaviossa** tämän osion lopussa.

1. Aseta kulmahiomakone pöydälle suojuus ylöspäin.
2. Asenna kierteitön taustalaippa (g) karaan (d) korkean keskiosan ollessa laikkaa vasten.
3. Aseta laikka (f) taustalaippaa vasten keskittämällä laikka taustalaipan korkeaan keskiosaan.
4. Paina karan lukituspainiketta (c) ja kierrä kierteinen lukitusmutteri (h) karaan. Jos asennettava laikka on yli 3,17 mm (1/8") paksu, aseta kierteinen lukitusmutteri karaan niin, että korkea keskiosa kiinnittyy laikan keskelle. Jos asennettava laikka on 3,17 mm (1/8") paksu tai sitä ohuempi, aseta kierteinen lukitusmutteri karaan niin, että korkea keskiosa on irti laikan keskiosasta.
5. Paina karan lukituspainiketta (c) ja kiristä lukitusmutteri avaimella.



6. Poista laikka painamalla karan lukituspainiketta ja löysäämällä kierteistä lukitusmutteria avaimella.

**HUOMAA:** Jos laikka pyörii kiristysmutterin kiristämisen jälkeen, tarkista kierteisen kiristysmutterin suuntaus. Jos ohut laikka asennetaan lukitusmutterin korkean keskiosan ollessa laikkaa vasten, se pyörii, koska korkean keskiosan korkeus estää laikan lukitusmutterin lukittumisen.

## Teräsharjojen ja teräslaikkojen asentaminen (kuva 1)

Teräsharjat tai -laikat asennetaan suoraan kierteiseen karaan ilman laippoja. Käytä vain teräsharjoja tai -laikkoja, jotka toimitetaan kierteisellä M14-navalla. Kyseiset lisävarusteet ovat saatavissa paikalliselta jälleenmyyjältä tai valtuutetuista huolloista.

**HUOMAA:** Tyyppi 27 suoja vaaditaan teräsharjoja ja -laikkoja käytettäessä.



**HUOMIO:** Henkilövahinkovaaran vähentämiseksi teräsharjoja ja -laikkoja käsitellessä tulee käyttää suojakäsineitä. Niistä voi tulla teräviä.



**HUOMIO:** Työkalun vaurioitumisen välttämiseksi laikka tai harja ei saa koskettaa suojaa asennuksen jälkeen tai käytön aikana. Huomaamattomia vaurioitua voi tulla lisävarusteeseen, jolloin lisävarusteen laikasta tai kupista voi irrota teräspaloja.

### TERÄSHARJOJEN JA -LAIKKOJEN ASENTAMINEN

1. Aseta kulmahiomakone pöydälle suojus ylöspäin.
2. Kierrä laikka karaan käsin.
3. Paina karan lukituspainiketta (c) ja kiristä laikka säätämällä teräslaikan tai -harjan napaa avaimella
4. Poista laikka toimimalla päinvastaisessa järjestyksessä.

**HUOMAUTUS:** Työkalun vaurioitumisvaaran välttämiseksi tulee laikan napa asentaa oikein ennen työkalun käynnistämistä.

## Leikkuulaikkojen (tyyppi 1) asentaminen

Leikkuulaikkoihin kuuluvat timanttilaikat ja hiomalaikat. Saatavilla on hiomalaikkoja metalli ja betonin leikkaamiseen. Myös betonin leikkaamiseen tarkoitettuja timanttilaikkoja voidaan käyttää. Kyseiset lisävarusteet ovat saatavissa paikalliselta jälleenmyyjältä tai valtuutetuista huolloista.



**VAROITUS:** Suljettu kaksipuolinen leikkuulaikan suoja vaaditaan leikkuulaikkoja käytettäessä. Kyseiset lisävarusteet ovat saatavissa paikalliselta jälleenmyyjältä tai valtuutetuista huolloista. Mikäli oikeaoppista laippaa ja suojaa ei käytetä, henkilövahinkoja voi tapahtua laikan rikkoutuessa tai kosketuksen yhteydessä. Muiden varusteiden käyttämisestä näissä hiomakoneissa on lisätietoja hioma- ja leikkausvarustekaaviossa tämän osion lopussa.



**VAROITUS:** Vakavan henkilövahingon vaaran vähentämiseksi katkaise työkalusta virta ja irrota sen pistoke pistorasiasta ennen säätämistä tai varusteiden irrottamista tai asentamista. Ennen työkalun pistokkeen työntämistä pistorasiaan paina liipaisinta ja vapauta se sen varmistamiseksi, että virta on katkaistu.

### SULJETUN (TYYPPI 1) SUOJAN ASENTAMINEN (KUVA 6)

1. Avaa suojan salpa (k), ja kohdista suojan kiinnityskorvakkeet (l) ketjukotelon (m) aukkoihin. Tällöin korvakkeet kohdistuvat ketjukotelon kannen aukkoihin. Aseta suoja taaksepäin.
2. Paina suojaa alaspäin, kunnes suojan kiinnityskorvake kiinnittyy ja pyörii vapaasti ketjukotelon navassa olevassa urassa.
3. Kierrä suoja (i) haluamaasi asentoon. Suojan runko tulee asettaa karan ja käyttäjän väliin maksimaalisen käyttöturvallisuuden takaamiseksi.
4. Sulje suojan salpa kiinnittäaksesi suojan ketjukotelon kanteen. Suojaa ei voida kiertää käsin, kun salpa on suljetussa asennossa. Älä käytä hiomakonetta, kun suoja on löysä tai lukitusvipu on auki.
5. Poista suoja avaamalla suojan salpa ja kiertämällä suojaa niin, että nuolet kohdistuvat toisiinsa ja vedä suoja ylös.

**HUOMAA:** Suoja esisäädetään ketjukotelon navan halkaisijaan tehtaalla. Jos jonkin ajan kuluttua suoja löystyy, kiristä säätöruuvia (n) lukitusvivun ollessa suljettuna ja suojan ollessa työkalussa.

**HUOMAUTUS:** Työkalun vaurioitumisvaaran välttämiseksi säätöruuvia (n) ei saa kiristää lukitusvivun ollessa auki. Se voi johtaa suojan tai asennusosan huomaamattomaan vaurioitumiseen.

**LEIKKUULAIKKOJEN ASENTAMINEN (KUVAT 1, 4)**

**HUOMIO:** Leikkuulaikoissa tulee käyttää saman halkaisijan omaavaa taustalaippaa ja lukitusmutteria (kuuluu työkaluun).

1. Aseta kierteetön taustalaippa karaan korkean keskiosan osoittaessa ylöspäin. Taustalaipan korkea keskiosa on laikkaa vasten, kun laikka asennetaan.
2. Aseta laikka taustalaippaan keskittämällä laikka korkeaan keskiosaan.
3. Asenna kierteinen lukitusmutteri niin, että korkea keskiosa osoittaa laikasta pois päin.
4. Paina karan lukituspainiketta (c) ja kiristä lukitusmutteri avaimella.
5. Poista laikka painamalla karan lukituspainiketta ja löysäämällä kierteistä lukitusmutteria avaimella.

**Ennen käyttämistä**

- Asenna suojus ja hiomalaikka tai -paperi. Älä käytä erittäin kuluneita laikkoja tai papereita.
- Varmista, että sisempi ja ulompi laippa on kiinnitetty oikein. Noudata ohjeita **Hiomis- ja leikkausvarustetaulukko**.
- Varmista, että laikka pyörii varusteeseen ja työkaluun merkityn nuolen suuntaan.
- Älä käytä vaurioitunutta lisävarustetta. Ennen käyttämistä tarkista, ettei tarvikkeessa, esimerkiksi sen hiomalaikoissa tai taustalevyssä, ole halkeamia, repeämiä tai kulumia ja että teräslankaharjassa ole irrallisia tai katkenneita harjaksia. Jos sähkötyökalu putoaa, tarkista, onko siihen tullut vaurioita ja vaihda vaurioitunut osa. Kun olet tarkistanut laitteen, siirry kauas siitä ja pyydä muitakin siirtymään kauemmas. Anna sähkötyökalun käydä suurimmalla nopeudella kuormittamattomana minuutin ajan. Vaurioitunut varuste tavallisesti särkyä tämän testausajan kuluessa.

**KÄYTTÄMINEN****Käyttöohjeet**

**VAROITUS:** Noudata aina turvaohjeita ja määräyksiä.



**VAROITUS: Vakavan henkilövahingon vaaran vähentämiseksi katkaise työkalusta virta ja irrota sen pistoke pistorasiasta ennen säätämistä tai varusteiden irrottamista tai asentamista. Ennen työkalun**

**pistokkeen työntämistä pistorasiaan paina liipaisinta ja vapauta sen varmistamiseksi, että virta on katkaistu.**

**VAROITUS:**

- Varmista, että hiottava tai katkaistava kappale on tiukasti kiinni.
- Kiinnitä ja tue työkappaleita. Käytä puristimia tai ruuvipuristinta työkappaleen kiinnittämiseksi ja tukemiseksi tukevaan alustaan. Työkappale on tärkeää kiinnittää ja tukea hyvin työkappaleen liikkumisen ja hallinnan menetyksen estämiseksi. Jos työkappale liikkuu tai hallinta menetetään, vaaratilanteita ja henkilövahinkoja voi aiheutua.
- **Tue paneeleja tai kaikkia liian suuria työkappaleita laikan kiinni juuttumisen ja takaisiniskun välttämiseksi.** Suuret työkappaleet pyrkivät taipumaan omasta painostaan. Tuet tulee asettaa työkappaleen alapuolelle leikkauslinjan lähelle ja työkappaleen reunan lähelle laikan molemmalla puolella.
- Paina työkalua vain varovaisesti. Älä paina laikkaa sivusuunnassa.
- Pidä aina työhanskoja, kun käytät tätä työkalua.
- Vaihdelaatikko kuumenee voimakkaasti käytön aikana.
- Asenna aina suojus ja hiomalaikka tai -paperi. Älä käytä erittäin kuluneita laikkoja tai papereita.
- Varmista, että sisempi ja ulompi laippa on kiinnitetty oikein.
- Varmista, että laikka pyörii varusteeseen ja työkaluun merkityn nuolen suuntaan.
- Vältä ylikuormittamista. Kun sähkötyökalua on kuormitettu huomattavasti, jatka sen käyttöä ilman kuormaa useiden minuuttien ajan lisävarusteen jäähdyttämiseksi. Älä kosketa hioma- ja leikkuulaikkoihin ennen kuin ne ovat jäähtyneet. Laikat voivat kuumentua huomattavasti käytön aikana.
- Älä koskaan työskentele hiomakupilla ilman asianmukaista suojaa.



- Älä käytä sähkötyökalua poisleikkaustelineen kanssa.
- Älä koskaan käytä paperia yhdessä kiinnitettyjen hankaustuotteiden kanssa.
- Huomaa, että pyörä jatkaa pyörimistä myös virran katkaisemisen jälkeen.

## Käsien oikea asento (kuvat 1, 6)



**VAROITUS:** Voit vähentää vakavan henkilövahingon vaaraa pitämällä kädet **AINA** oikeassa asennossa.



**VAROITUS:** Voit vähentää vakavan henkilövahingon vaaraa pitelemällä työkalua **AINA** tiukassa otteessa.

Kädet ovat oikeassa asennossa, kun tartut sivukahvaan (e) yhdellä kädellä ja toisella kädellä työkalun runkoon kuvassa 7 näkyvällä tavalla.

## Kytkin



**VAROITUS:** Tarkista ennen laitteen käynnistämistä, että kahva on kiristetty oikein.

## LUKITUSPAINIKE JA LIIPAISUKYTKIN (KUVA 7)

Leikkausvälineessä on lukituspainike (b).

Lukitse liipaisukytkin (a) painamalla lukituspainiketta kuvan 7 mukaisesti. Kun vapautuspainike painetaan lukon kohdalle, laite on lukittu.

Jotta työkalu ei kytkeytyisi vahingossa päälle, lukitse liipaisukytkin aina silloin, kun työkalua kuljetetaan tai säilytetään.

Avaa liipaisukytkin painamalla lukituspainiketta (b). Kun vapautuspainike painetaan aukinaisen lukon kohdalle, laite on avattu. Lukituspainike on **punainen**, kun kytkin on **vapautetussa** asennossa.

Vedä liipaisukytkintä (a) moottorin kytkemiseksi päälle. Kun liipaisukytkin vapautetaan, moottori sammuu.

**HUOMAA:** Tässä työkalussa ei ole mahdollisuutta lukita liipaisukytkintä ON-asentoon, eikä sitä saa lukita ON-asentoon millään muulla tavoin.



**VAROITUS:** Pidä sivukahvasta ja työkalun rungosta tiukasti kiinni työkalun hallinnan säilyttämiseksi käynnistyksen ja käytön aikana ja kunnes laikka tai lisävaruste lakkaa pyörimästä. Varmista, että laikka on pysähtynyt kokonaan ennen työkalun asettamista alas.



**VAROITUS:** Anna työkalun pysähtyä kokonaan ennen kuin työkalu koskettaa työpintaa. Nosta työkalu työpinnasta ennen työkalun sammuttamista.

## Karan lukko (kuva 1)

Karan lukko (c) estää karaa pyörimästä, kun laikkaa kiinnitetään tai irrotetaan. Lukitse työkalu vasta kun työkalu on sammutettu ja täysin pysähtynyt ja kun sen pistoke on irrotettu pistorasiasta.

**HUOMAUTUS:** Älä lukitse karaa, kun työkalua käytetään. Muutoin työkalu voi vaurioitua. Jos työkalu vaurioituu, siihen kiinnitetty varuste voi irrota ja aiheuttaa vahingoittumisen.

Voit lukita karan painamalla karan lukituspainiketta (c) ja kääntämällä karaa, kunnes se lukittuu.

## Painettujen keskihionomalaikkojen käyttö

### PINNAN HIOMINEN HIOMALAIKOILLA

1. Anna työkalun pysähtyä kokonaan ennen kuin työkalu koskettaa työpintaa.
2. Paina työpintaa mahdollisimman vähän, jotta työkalu toimii korkealla nopeudella. Hiomateho on suurin, kun työkalu toimii korkealla nopeudella.
3. Säilytä 20° - 30° kulma työkalun ja työpinnan välillä.
4. Siirrä työkalua jatkuvasti eteen- ja taaksepäin, jotta työpintaan ei tulisi epätasaisuuksia.
5. Poista työkalu työpinnasta ennen työkalun sammuttamista. Anna työkalun pysähtyä ennen sen asettamista alas.

### REUNAN HIOMINEN HIOMALAIKOILLA



**VAROITUS:** Leikkaamiseen ja reunan hiomiseen käytetyt laikat voivat rikkoutua tai iskeytyä takaisin, jos ne taivutuvat tai kääntyvät työkalua käytettäessä leikkaamiseen tai syvähiontaan. Vakavan henkilövahingon välttämiseksi näitä laikkoja saa käyttää vain standardilla tyyppin 27 suojalla leikkaamisen ja urituksen suorittamiseksi (alle 13 mm [1/2"] syvä). Suojan avoin puoli tulee asettaa käyttäjästä poispäin. Kun tyyppin 1 leikkuulaikkaa käytetään syväleikkukseen, käytä suljettua tyyppin 1 suojaa. Muiden varusteiden käyttämisestä näissä hiomakoneissa on lisätietoja **hioma- ja leikkausvaruste-kaaviossa** tämän osion lopussa.

1. Anna työkalun pysähtyä kokonaan ennen kuin työkalu koskettaa työpintaa.

2. Paina työpintaa mahdollisimman vähän, jotta työkalu toimii korkealla nopeudella. Hiomateho on suurin, kun työkalu toimii korkealla nopeudella.
3. Asetu niin, että laikan avoin alapuoli osoittaa itsestäsi pois päin.
4. Kun leikkaus on aloitettu ja työkappaleeseen tehdään ura, älä muuta leikkauskulmaa. Jos kulmaa muutetaan, laikka taittuu ja se voi rikkoutua. Reunan hiomalaikkoja ei ole tarkoitettu kestämään taittumisesta aiheutuvia sivupaineita.
5. Poista työkalu työpinnasta ennen työkalun sammuttamista. Anna työkalun pysähtyä ennen sen asettamista alas.



**VAROITUS:** Älä käytä reunan hioma-/leikkuulaikkoja pinnan hiomiseen, koska niitä ei ole tarkoitettu kestämään pinnan hiomisen aikana tapahtuvia sivupaineita. Laikka voi tällöin rikkoutua ja henkilövahinkoja tapahtua.

## Teräsharjojen ja -laikkojen asentaminen ja käyttäminen

Teräsharjoja ja -laikkoja voidaan käyttää ruosteen, kalkin ja maalin poistamiseen sekä epätasaisten pintojen tasoittamiseen.

**HUOMAA:** Lue kohta **Varotoimet teräsharjatessa maalia**.

1. Anna työkalun pysähtyä kokonaan ennen kuin työkalu koskettaa työpintaa.
2. Paina työpintaa mahdollisimman vähän, jotta työkalu toimii korkealla nopeudella. Materiaalin poistoteho on suurin, kun työkalu toimii korkealla nopeudella.
3. Säilytä 5° - 10° kulma työkalun ja työpinnan välillä teräskuppiharjoja käytettäessä.
4. Pidä laikan reuna kiinni työpinnassa teräslaikkoja käytettäessä.
5. Siirrä työkalua jatkuvasti eteen- ja taaksepäin, jotta työpintaan ei tulisi epätasaisuuksia. Jos työkalun annetaan olla työpintaa vasten sitä liikuttamatta tai jos työkalua liikutetaan pyörivin liikkein, työpintaa tulee palamisen ja kiertämisen merkkejä.
6. Poista työkalu työpinnasta ennen työkalun sammuttamista. Anna työkalun pysähtyä ennen sen asettamista alas.



**HUOMIO:** Ole erityisen varovainen reunaa työstäessä, sillä hiomakoneessa voi esiintyä äkkinäisiä liikkeitä.

## Leikkuulaikkojen (tyyppi 1) käyttäminen



**VAROITUS:** Älä käytä reunan hioma-/leikkuulaikkoja pinnan hiomiseen, koska niitä ei ole tarkoitettu kestämään pinnan hiomisen aikana tapahtuvia sivupaineita. Laikka voi tällöin rikkoutua ja henkilövahinkoja tapahtua.

1. Anna työkalun pysähtyä kokonaan ennen kuin työkalu koskettaa työpintaa.
2. Paina työpintaa mahdollisimman vähän, jotta työkalu toimii korkealla nopeudella. Leikkausteho on suurin, kun työkalu toimii korkealla nopeudella.
3. Kun leikkaus on aloitettu ja työkappaleeseen tehdään ura, älä muuta leikkauskulmaa. Jos kulmaa muutetaan, laikka taittuu ja se voi rikkoutua.
4. Poista työkalu työpinnasta ennen työkalun sammuttamista. Anna työkalun pysähtyä ennen sen asettamista alas.

## Varotoimet teräsharjatessa maalia

1. Lyijypohjaisen maalin teräsharjaamista EI SUOSITELLA saastuneen pölyn hallinnan vaikeuden vuoksi. Lyijymyrkytyksen vaara on suurin lapsille ja raskaana oleville naisille.
2. Koska on vaikea määrittää ilman kemiallista analyysia sisältääkö maali lyijyä, suosittelemme seuraavia varotoimia maalia teräsharjatessa:

### HENKILÖKOHTAINEN TURVALLISUUS

1. Lasten tai raskaana olevien naisten ei tulisi tulla työalueelle, jossa maalia poistetaan, ennen kuin työ on valmis ja puhdistaminen suoritettu.
2. Kaikkien työalueelle tulevien ihmisten tulee käyttää hengityssuojainta. Suodatin tulee vaihtaa päivittäin tai aina, kun käyttäjän on vaikea hengittää.

**HUOMAA:** Käytä ainoastaan hengityssuojia, jotka suojaavat sinut lyijypohjaisen maalin työstämisestä aiheutuvalta pölyltä ja höyryltä. Tavalliset hengityssuojat eivät anna tätä suojaa. Hanki paikallisesta rautakaupasta kunnollinen hengityssuojain.

3. Työalueella EI SAA SYÖDÄ, JUODA tai TUPAKOIDA, jotta estetään saastuneiden maaliainepartikkelien joutuminen elimistöön. Työntekijöiden tulee peseytyä ja siistiytyä ENNEN syömistä, juomista tai tupakointia. Ruokia, juomia tai tupakointivälineitä ei tule jättää työalueelle, jossa pöly voi päästä niihin.

#### YMPÄRISTÖN TURVALLISUUS

1. Maali tulee poistaa niin, että syntyvän pölyn määrä on mahdollisimman pieni.
2. Alueet, joilla maalia poistetaan, tulee eristää muovikalvolla, jonka paksuus on 0,01 mm.
3. Teräsharjaaminen tulisi tehdä niin, että maali- ja pölypölyä päätyy mahdollisimman vähän työalueen ulkopuolelle.

#### PUHDISTUS JA HÄVITTÄMINEN

1. Kaikki työalueen pinnat tulee imuroida ja puhdistaa huolellisesti päivittäin teräsharjausprojektin ajan. Imurin suodattimet tulee puhdistaa säännöllisesti.
2. Muovipressut tulee kerätä ja hävittää lastujen tai muun jätteen kanssa. Ne tulee laittaa suljettuihin jätteenkeräilyyn ja hävittää tavallisten jätteenhävityssääntöjen mukaisesti.  
Puhdistuksen aikana lasten ja raskaana olevien naisten tulee pysyä poissa välittömän työalueen läheltä.
3. Kaikki lasten lelut, pestävän huonekalut ja tarvikkeet tulee pestä perusteellisesti ennen niiden uudelleenkäyttöä.

### Metallin työstäminen

Jos työstät metallia tämän työkalun avulla, varmista, että pistoke on yhdistetty vikavirtasuojaimen, jotta metallilastut eivät aiheuta sähköistä vaaraa.

Jos vikavirtasuojain estää virransyötön työkaluun, vie työkalu korjattavaksi vaihdettuun DEWALT-huoltokorjaamoon.



**VAROITUS:** *Tietyissä työskentelyolosuhteissa laitteen sisään voi kertyä sähköä johtavaa pölyä metallia työstettäessä. Tällöin laitteen suojaava eristys ei toimi, joten on olemassa sähköiskun vaara.*

Metallipölyn kertymisen laitteen sisään estämiseksi on suositeltavaa puhdistaa ilmanvaihtoaukot päivittäin. Lisätietoja on **Kunnossapito**-kohdassa.

### Metallin leikkaaminen

Syötä kohtuullisella nopeudella leikattavan materiaalin mukaan leikkaamisen aikana. Älä kohdistaa painetta leikkuulaikkaan, kallista tai heiluta konetta.

Älä laske leikkuulaikkojen käyttönopeutta sivuttaisella paineella.

Konetta on aina käytettävä pystyasennossa. Muutoin on olemassa vaara, että se painetaan kontrolloimattomasti pois leikkauslinjasta.

Profiileja ja nelikulmaista tankoa leikatessa on paras aloittaa pienimmästä poikkileikkauspinnasta.

### Karkea hiominen

**Älä koskaan käytä leikkuulaikkaa hiomiseen.**

Parhaat hiomistulokset saavutetaan asettamalla kone 30° - 40° kulmaan. Siirrä konetta edestakaisin keskusurella paineella. Täten työstökappale ei kuumennu liikaa, se ei värjäydy eikä siihen muodostu uria.

### Kiven leikkaaminen

**Konetta tulee käyttää vain kuivaleikkaamiseen.**

**Leikkaa kivimateriaalia** käyttämällä timanttilaikkaa. Käytä konetta ainoastaan ylimääräistä suojaanamarina käyttäen.

### Työstöön liittyviä vinkkejä

**Ole varovainen aukkoja leikatessa**

**rakenteellisiin seiniin.** Maakohtaiset määräykset säätelevät rakenteellisten seinien aukkoja.

Kyseisiä määräyksiä on noudatettava aina. Ota yhteyttä rakenteelliseen teknikkoon, arkkitehtiin tai rakennustyömään valvojaan ennen työtoimenpiteiden aloittamista.

### KUNNOSSAPITO

DEWALT-työkalusi on suunniteltu käytettäväksi pitkään ja edellyttämään vain vähän kunnossapitoa. Oikea käsittely ja säännöllinen puhdistus varmistavat laitteen ongelmattoman toiminnan.



**VAROITUS: Vakavan henkilövahingon vaaran vähentämiseksi katkaise työkalusta virta ja irrota sen pistoke pistorasiasta ennen säätämistä tai varusteiden irrottamista tai asentamista.** *Ennen työkalun pistokkeen työntämistä pistorasiaan paina liipaisinta ja vapauta se sen varmistamiseksi, että virta on katkaistu.*

Laturia tai akkua ei voida huoltaa. Sisällä ei ole mitään huollettavia osia.

## Hiiliharjat

Kun hiiliharjat ovat kuluneet lähes loppuun ja laite on huollettava, moottori lakkaa toimimasta. Käyttäjä ei voi vaihtaa hiiliharjoja. Vie työkalu valtuutettuun DEWALT-huoltokorjaamoon.



## Voiteleminen

Tätä sähkötyökalua ei tarvitse voidella.



## Puhdistaminen



**VAROITUS:** Puhalla lika ja pöly kotelosta kuivalla ilmalla, kun sitä kertyy ilmanvaihtoaukkoihin tai niiden ympärille. Käytä tällöin hyväksytyjä silmäsuojuksia ja hengityssuojainta.



**VAROITUS:** Älä koskaan puhdistaa muita kuin metallipintoja liuottimien tai muiden voimakkaiden kemikaalien avulla. Nämä kemikaalit voivat heikentää näissä osissa käytettyjä materiaaleja. Käytä vain vedellä ja miedolla pesuaineella kostutettua kangasta. Älä päästä mitään nestettä laitteen sisään. Älä upota mitään laitteen osaa nesteeseen.

### LATURIN PUHDISTUSOHJEET



**VAROITUS:** sähköiskun vaara. Irrota laturin virtapistoke pistorasiasta ennen puhdistusta. Voit puhdistaa laturin ulkopinnalla olevan lian ja rasvan liinalla tai pehmeällä harjalla (ei metallisella). Älä käytä vettä tai puhdistusliuoksia.

## Lisävarusteet



**VAROITUS:** Muita kuin DEWALT-lisävarusteita ei ole testattu tämän työkalun kanssa, joten niiden käyttäminen voi olla vaarallista. Käytä tämän laitteen kanssa vain DEWALTin suosittelemia varusteita vahingoittumisvaaran vähentämiseksi.

Saat lisätietoja jälleenmyyjästäsi.

	Maks. [mm]		Vähimmäiskierto [mm]	Vähimmäiskierto [min.°]	Kiertonopeus [m/s]	Kierteisen reiän pituus [mm]
	D	b				
	115	6	22,23	11 000	80	-
	125	6	22,23	11 000	80	-
	75	30	M14	11 000	45	18,0
	115	12	M14	11 000	80	18,0
	125	12	M14	11 000	80	18,0

## Ympäristön suojeleminen



Toimita tämä laite kierrätykseen. Tätä tuotetta ei saa hävittää kotitalousjätteen mukana.



Jos DEWALT-tuote on tullut elinkaarensa päähän tai jos et enää tarvitse sitä, älä hävitä sitä kotitalousjätteenä. Toimita se kierrätykseen.



Kierrätykseen toimitetut käytetyt tuotteet ja pakkaus voidaan käyttää uudelleen. Tämä suojelee ympäristöä ja vähentää raaka-aineiden tarvetta.

Paikallisissa määräyksissä voidaan edellyttää, että sähkölaitteet on toimitettava kierrätysasemalle tai jälleenmyyjälle, jolta ostit uuden tuotteen.

DEWALT kierrättää DEWALT-tuotteet, kun ne ovat tulleet elinkaarensa päähän. Voit käyttää tätä palvelua palauttamalla tuotteen valtuutettuun huoltokorjaamoon. Se toimitetaan sieltä meille.

Saat lähimmän valtuutetun DEWALT-huoltokorjaamon tiedot ottamalla yhteyden lähimpään DEWALT-toimipisteeseen. Yhteystiedot ovat tässä käyttöohjeessa. Luettelo valtuutetuista DEWALT-huoltokorjaamoista ja myynnin jälkeisestä palvelusta on Internet-sivustossa [www.2helpU.com](http://www.2helpU.com).



### Uudelleenladattava akku

Tämä pitkään kestävä akku on ladattava uudelleen, jos se ei enää tuota riittävästi tehoa töissä, joihin teho on aikaisemmin riittänyt hyvin. Kun laitteen toiminta-aika on lopussa, se tulee hävittää ympäristöystävällisellä tavalla:

- Anna akun tyhjäkokonaan ja irrota se sitten laitteesta.
- Li-Ion-akut ovat kierrätettäviä. Vie ne jälleenmyyjälle tai paikalliseen kierrätyspisteeseen. Kerätyt akkuyksiköt kierrätetään tai hävitetään oikein.

## TAKUU

DEWALT luottaa tuotteidensa laatuun ja antaa erinomaisen takuun tämän tuotteen ammattikäyttäjille. Tämä takuu laajentaa käyttäjän oikeuksia heikentämättä ammattikäyttäjän sopimusperusteisia oikeuksia eikä yksityisen muun kuin ammattikäyttäjän lainsäädäntöön perustuvia oikeuksia. Tämä takuu on voimassa kaikissa EU- ja ETA-maissa.

### • 30 PÄIVÄN TYYTYVÄISYYSTAKUU ILMAN RISKEJÄ •

Jos et ole täysin tyytyväinen DEWALT-työkalun toimintaan, palauta se ostopaikkaan 30 päivän kuluessa kaikkine osineen. Saat rahat takaisin. Tuote saa olla kulunut vain kohtalaisesti, ja ostotodistus on esitettävä.

### • VUODEN HUOLTOSOPIMUS MAKSUTTA •











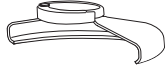

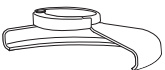
Jos DEWALT-työkalusi tarvitsee huoltoa 12 kuukauden kuluessa ostosta, olet oikeutettu yhteen maksuttomaan huoltoon. Huollon suorittaa maksutta valtuutettu DEWALT-korjaamo. Ostotodistus on esitettävä. Takuu kattaa myös työn. Takuu ei kata tarvikkeita eikä varaosia, ellei niissä ole vikaa.





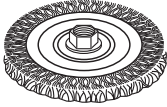
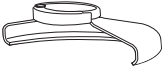

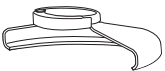

### • YHDEN VUODEN TÄYSI TAKUU •

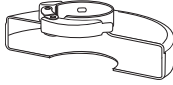
Jos DEWALT-tuotteeseesi tulee vika 12 kuukauden aikana ostopäivästä materiaali tai valmistusvirheen vuoksi, DEWALT vaihtaa kaikki vialliset osat maksutta tai harkintansa mukaan vaihtaa laitteen maksutta edellyttäen, että:

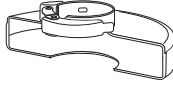
- laitetta ei ole väärinkäytetty,
- laite on kulunut vain normaalisti,
- valtuuttamattomat henkilöt eivät ole yrittäneet korjata laitetta,
- ostotodistus esitetään,
- laite palautetaan kaikkine alkuperäisine osineen.

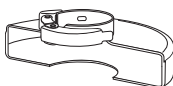
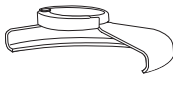
Voit pyytää takuuhuoltoa ottamalla yhteyden laitteen jälleenmyyjään tai lähimpään valtuutettuun DEWALT huoltokorjaamoon. Saat yhteystiedot DEWALT -kuvastosta tai ottamalla yhteyden tässä käyttöohjeessa näkyvään DEWALTin toimipaikkaan. Luettelo valtuutetuista DEWALT-huoltokorjaamoista ja myynnin jälkeisestä palvelusta on Internet-sivustossa: [www.2helpU.com](http://www.2helpU.com).

<b>HIOMAVARUSTEKAAVIO</b>			
<b>Suojan tyyppi</b>	<b>Varuste</b>	<b>Kuvaus</b>	<b>Asentaminen hiomakoneeseen</b>
 <p><b>TYYPIN 27 SUOJUS</b></p>		Hiomalaikka, jonka keskiosassa on painautuma	 <p>Tyypin 27 suojus</p>
		Vaijeripyörät	 <p>Tukilappu</p>   <p>Tyypin 27 alas painettu keskilaikka</p>  <p>Kierteinen kiinnitysmutteri</p>
		Vaijeripyörät ja kierteinen mutteri	 <p>Tyypin 27 suojus</p>  <p>Vaijeripyörä</p>
		Teräskuppi ja kierteinen mutteri	 <p>Tyypin 27 suojus</p>  <p>Teräslankaharja</p>

<b>HIOMAVARUSTEKAAVIO</b>			
<i>Suojan tyyppi</i>	<i>Varuste</i>	<i>Kuvaus</i>	<i>Asentaminen hiomakoneeseen</i>
 <b>TYYPIN 1 SUOJUS</b>		Kivimateriaalin leikkulaikka, taittunut	 Tyypin 1 suojus
		Metallin katkaisulaikka, taittunut	 Tukilaippa
 <b>TYYPIN 1 SUOJUS</b>  <b>TAI</b>   <b>TYYPIN 27 SUOJA</b>		Timanttikatkaisulaikka	 Katkaisulaikka   Kierteinen kiinnitysmutteri



# SLADDLÖS VINKELSLIP

## DCG412, DCG422

### Gratulerar!

Du har valt ett DEWALT-verktyg. År av erfarenhet, grundlig produktutveckling och innovation gör DEWALT till en av de pålitligaste partnererna för fackmannamässiga elverktygs-användare.

### Tekniska data

		DCG412	DCG422
Spänning	$V_{DC}$	18	14,4
Typ		1	1
Strömförsörjning	W	405	350
Frigångs-/klassad hastighet	$\text{min}^{-1}$	7000	5000
Hjuldiameter	mm	125	125
Drivaxelns diameter		M14	M14
Spindellängd	mm	16	16
Vikt (utan batteripaket)	kg	2,2*	2,2*

\* vikt inkluderar sidohandtag och skydd

$L_{PA}$ ( ljudtryck)	dB(A)	87	84
$K_{PA}$ ( ljudtryck, osäkerhet)	dB(A)	5	3
$L_{WA}$ ( ljudstyrka)	dB(A)	98	95
$K_{WA}$ ( ljudstyrka, osäkerhet)	dB(A)	5	3

Vibration totalvärde (triaxvektor-summa) fastställt i enlighet med EN 60745:

Vibration, emissionsvärde $a_h$ yt slipning			
$a_{h,AG} =$	$\text{m/s}^2$	6,0	4,7
Osäkerhet K =	$\text{m/s}^2$	1,5	1,5

**OBSERVERA:** Användningar såsom kapning eller stålborstning kan ha olika vibrationsemissioner.

Den emissionsnivå för vibration som anges i detta informationsblad har uppmätts i enlighet med en standardiserad test som anges i EN 60745, och den kan användas för att jämföra ett verktyg med ett annat. Den kan användas för att få fram en preliminär uppskattning av exponering.



**VARNING:** Den angivna emissionsnivån för vibration gäller vid verktygets huvudsakliga användning. Om verktyget emellertid används för andra tillämpningar, med andra tillbehör, eller om det är dåligt underhållet kan vibrationen avvika. Detta kan avsevärt öka exponeringsnivån under hela dess arbetstid.

En uppskattning av exponeringsnivån för vibrationer bör dessutom ta med i beräkningen de gånger verktyget är avstängt, eller när det är igång utan att utföra sitt arbete. Detta kan avsevärt minska exponeringsnivån under hela dess arbetstid.

Identifiera ytterligare säkerhetsåtgärder för att skydda handhavaren mot verkningarna av vibration, såsom **ATT:** underhålla verktyget och tillbehören, hålla händerna varma, organisera arbetsgången.

Batteripaket		DCB140	DCB141	DCB142	DCB143	DCB180	DCB181	DCB182	DCB183
Batterityp		Li-Ion	Li-Ion	Li-Ion	Li-Ion	Li-Ion	Li-Ion	Li-Ion	Li-Ion
Spänning	$V_{DC}$	14,4	14,4	14,4	14,4	18	18	18	18
Kapacitet	$A_h$	3,0	1,5	4,0	2,0	3,0	1,5	4,0	2,0
Vikt	kg	0,53	0,30	0,54	0,30	0,64	0,35	0,61	0,40

Laddare		DCB105			
Starkströmsspänning	$V_{AC}$	230 V			
Batterityp		Li-Ion			
Ung. laddningstid	min	30	45	55	70
		(1,5 batteripaket)	(2,0 batteripaket)	(3,0 batteripaket)	(4,0 batteripaket)
Vikt	kg	0,49			

## SVENSKA

### Säkringar

Europa 230 Volt verktyg 10 Ampere, starkström

## Definitioner: Säkerhetsriktlinjer

Nedanstående definitioner beskriver allvarighetsnivån för varje signalord. Var god läs handboken och uppmärksamma dessa symboler.



**FARA:** Indikerar en omedelbart riskfylld situation som, om den inte undviks, **kommer att resultera i dödsfall eller allvarig personskada.**



**VARNING:** Indikerar en potentiellt riskfylld situation som, om den inte undviks, **skulle kunna resultera i dödsfall eller allvarig personskada.**



**SE UPP!** Indikerar en potentiellt riskfylld situation som, om den inte undviks, **kan resultera i mindre eller medelmåttig personskada.**

**OBSERVERA:** Anger en praxis som **inte är relaterad till personskada** som, om den inte undviks, **skulle kunna resultera i egendomsskada.**



Anger risk för elektrisk stöt.



Anger risk för eldsvåda.

## EC-Följsamhetsdeklaration

### MASKINDIREKTIV



### DCG412, DCG422

DEWALT deklarerar att dessa produkter, beskrivna under **Tekniska data** uppfyller: 2006/42/EC, EN 60745-1, EN 60745-2-3.

Dessa produkter uppfyller dessutom direktiv 2004/108/EC och 2011/65/EU. För mer information, var god kontakta DEWALT på följande adress, eller se handbokens baksida.

Undertecknad är ansvarig för sammanställning av den tekniska filen och gör denna förklaring å DEWALTs vägnar.

*H. Grossmann*

Horst Grossmann  
Vicepresident, Konstruktion och Produktutveckling  
DEWALT, Richard-Klinger-Straße 11,  
D-65510, Idstein, Tyskland  
01.01.2013



**VARNING:** För att minska risken för personskada, läs instruktionshandboken.

## Säkerhetsvarningar, Allmänt Elverktyg



**VARNING! Läs alla säkerhetsvarningar och alla instruktioner.** Underlåtenhet att följa varningarna och instruktionerna kan resultera i elektrisk stöt, eldsvåda och/eller allvarig personskada.

### SPARA ALLA VARNINGAR OCH INSTRUKTIONER FÖR FRAMTIDA REFERENS

Termen "elverktyg" i varningarna syftar på ditt starkströmsdrivna (sladdanslutna) elverktyg eller batteridrivna (sladdlösa) elverktyg.

#### 1) SÄKERHET PÅ ARBETSOMRÅDET

- Håll arbetsområdet rent och ordentligt upplyst.** Belamrade eller mörka områden inbjuder till olyckor.
- Använd inte elektriska verktyg i explosiva atmosfärer, såsom i närvaron av lättantändliga vätskor, gaser eller damm.** Elektriska verktyg ge upphov till gnistor som kan antända dammet eller ångorna.
- Håll barn och åskådare borta meda du arbetar med ett elverktyg.** Distractioner kan göra att du förlorar kontrollen.

#### 2) ELEKTRISK SÄKERHET

- Kontakterna till elverktyget måste matcha uttaget. Modifiera aldrig kontakten på något sätt. Använd inte några adapterpluggar med jordanslutna (jordade) elektriska verktyg.** Omodifierade kontakter och matchande uttag minskar risken för elektrisk stöt.
- Undvik kroppskontakt med jordanslutna eller jordade ytor såsom rör, värmeelement, spisar och kylskåp.** Det finns en ökad risk för elektrisk chock om din kropp är jordansluten eller jordad.
- Utsätt inte elektriska verktyg för regn eller våta förhållanden.** Vatten som kommer in i ett elverktyg ökar risken för elektrisk stöt.

- d) **Missbruka inte sladden. Använd aldrig sladden till att bära, dra eller koppla bort elverktyget från strömmen. Håll sladden borta från värme, olja, skarpa kanter eller rörliga delar.** Skadade eller tilltrasslade sladdar ökar risken för elektrisk stöt.
- e) **När du arbetar med ett elverktyg utomhus, använd en förlängningssladd som passar för utomhusanvändning.** Användning av en sladd som passar för utomhusanvändning minskar risken för elektrisk stöt.
- f) **Om arbete med ett elverktyg i en fuktig lokal är oundvikligt, använd ett uttag som är skyddat med jordfelsbrytare (RCD).** Användning av en RCD minskar risken för elektrisk stöt.

### 3) PERSONLIG SÄKERHET

- a) **Var vaksam, ha koll på vad du gör och använd sunt förnuft när du arbetar med ett elverktyg. Använd inte ett elverktyg när du är trött eller påverkad av droger, alkohol eller medicinering.** Ett ögonblicks ouppmärksamhet när du arbetar med elektriska verktyg kan resultera i allvarlig personskada.
- b) **Använd personlig skyddsutrustning. Bär alltid ögonskydd.** Skyddsutrustning såsom dammfilterskydd, halssäkra säkerhetsskor, skyddshjälm eller hörselskydd som används för lämpliga förhållanden minskar personskador.
- c) **Förebygg oavsiktlig igångsättning. Se till att strömbrytaren är i frånläge innan du ansluter till strömkällan och/eller batteripaketet, plockar upp eller bär verktyget.** Att bära elektriska verktyg med ditt finger på strömbrytaren eller att strömsätta elektriska verktyg som har strömbrytaren på är att invitera olyckor.
- d) **Avlägsna eventuell justeringsnyckel eller skiftnyckel innan du sätter på elverktyget.** En skiftnyckel eller en nyckel som sitter kvar på en roterande del av elverktyget kan resultera i personskada.
- e) **Böj dig inte för långt. Bibehåll alltid ordentligt fotfäste och balans.** Detta möjliggör bättre kontroll av elverktyget i oväntade situationer.
- f) **Klä dig ändamålsenligt. Bär inte lösa kläder eller smycken. Håll hår, beklädnad och handskar borta från delar i rörelse.** Lösa kläder, smycken eller långt hår kan fastna i delar i rörelse.
- g) **Om det finns anordningar för anslutning av apparater för dammutrensning och insamling, se till att dessa är anslutna och**

**används på ett korrekt sätt.** Användning av dammuppsamling kan minska dammrelaterade faror.

### 4) ANVÄNDNING OCH SKÖTSEL AV ELVERKTYG

- a) **Tvinga inte elverktyget. Använd det korrekta elverktyget för din tillämpning.** Det korrekta elverktyget gör arbetet bättre och säkrare vid den hastighet för vilket det konstruerades.
- b) **Använd inte elverktyget om strömbrytaren inte sätter på och stänger av det.** Ett elverktyg som inte kan kontrolleras med strömbrytaren är farligt och måste repareras.
- c) **Ta ur kontakten från strömkällan och/eller batteripaketet från elverktyget innan du gör några justeringar, byter tillbehör eller lägger elverktygen i förvaring.** Sådana förebyggande säkerhetsåtgärder minskar risken att oavsiktligt starta elverktyget.
- d) **Förvara elektriska verktyg som inte används utom räckhåll för barn, och låt inte personer som är obekanta med elverktyget eller med dessa instruktioner använda elverktyget.** Elektriska verktyg är farliga i händerna på utbildade användare.
- e) **Underhåll elektriska verktyg. Kontrollera för feljustering eller om rörliga delar har fastnat, bristning hos delar och andra eventuella förhållanden som kan komma att påverka elverktygets funktion. Om det är skadat, se till att elverktyget blir reparerat före användning.** Många olyckor orsakas av dåligt underhållna elektriska verktyg.
- f) **Håll kapningsverktyg vassa och rena.** Ordentligt underhållna kapningsverktyg med vassa sågkanter är mindre sannolika att fastna och är lättare att kontrollera.
- g) **Använd elverktyget, tillbehören och verktygssatserna, etc. i enlighet med dessa instruktioner, och ta hänsyn till arbetsförhållandena och det arbete som ska utföras.** Användningen av elverktyget för andra verksamheter än de som det är avsett för skulle kunna resultera i en farlig situation.

### 5) ANVÄNDNING OCH SKÖTSEL AV BATTERIDRIVNA VERKTYG

- a) **Ladda endast med den laddare som är specificerad av tillverkaren.** En laddare som passar till en typ av batteripaket kan ge upphov till brandfara när den används tillsammans med ett annat batteripaket.
- b) **Använd elverktygen enbart med därtill avsedda batteripaket.** Användning av andra batteripaket kan ge upphov till skaderisk och eldsvåda.

- c) **När batteripaketet inte används, håll det borta från andra metallföremål, såsom gem, mynt, nycklar, spikar, skruvar eller andra små metallföremål som kan skapa en förbindelse från ena polen till den andra.** Kortslutning av batteripolerna kan ge upphov till brännskador eller eldsvåda.
- d) **Under missbruksförhållanden kan vätska komma ut från batteriet, undvik kontakt med denna. Om kontakt oavsiktligt inträffar, spola med vatten. Om vätska kommer i kontakt med ögonen, uppsök medicinsk hjälp.** Vätska som kommer ut från batteriet kan ge upphov till irritation eller brännskador.

#### 6) SERVICE

- a) **Se till att ditt elverktyg får service av en kvalificerad reparatör, som endast använder identiska ersättningsdelar.** Detta säkerställer att elverktygets säkerhet bibehålles.

## TILLKOMMANDE SPECIFIKA SÄKERHETSREGLER

### Säkerhetsinstruktioner för all verksamhet

- a) **Detta elverktyg är avsett att fungera som en slip, stålborste eller kapverktyg. Läs alla säkerhetsvarningar, instruktioner, illustrationer och specifikationer som levereras med detta elverktyg.** Underlåtenhet att läsa alla instruktioner som listas här nedan kan resultera i elektrisk stöt, eldsvåda och/eller allvarlig personskada.
- b) **Vi rekommenderar inte att arbetsmoment såsom slipning och polering utförs med detta elverktyg.** Arbetsmoment för vilka elverktyget inte är konstruerat kan eventuellt ge upphov till fara och orsaka personskada.
- c) **Använd inte tillbehör som inte är specifikt konstruerade och rekommenderade av verktygstillverkaren.** Bara för att tillbehöret kan monteras på ditt elverktyg, garanterar inte detta en säker användning.
- d) **Angiven hastighet för tillbehöret måste vara åtminstone likamed den maximala hastighet som elverktyget är märkt med.** Tillbehör som går snabbare än sin klassade hastighet kan brytas sönder och flyga isär.
- e) **Ytterdiametern och tjockleken på ditt tillbehör måste vara inom den kapacitetsklassificering som gäller för ditt elverktyg.** Felaktigt storleksanpassade tillbehör kan inte tillräckligt skyddas eller kontrolleras.
- f) **Lövsågningsstorleken hos hjul, flänsar, stödrondeller eller andra eventuella tillbehör måste passa elverktygets drivaxel.** Tillbehör med lövsågningshål som inte matchar elverktygets monterade hårdvara kommer att gå obalanserat, vibrera för mycket och kan orsaka att man tappar kontrollen.
- g) **Använd inte ett skadat tillbehör. Före varje användning, inspektera tillbehör såsom sliptrissa med avseende på flisor och sprickor, stödrondell med avseende på sprickor, nötning eller för stort slitage, stålborste med avseende på lösa eller spruckna trådar. Om elverktyg eller tillbehör tappas, inspektera för ev. skada eller installera ett oskadat tillbehör. Efter inspektion och installation av ett tillbehör, placera dig själv och åskådare bort från tillbehörets rotationsplan, och kör elverktyget med maximal tomgångshastighet under en minut.** Skadade tillbehör kommer normalt att falla sönder under denna testkörning.
- h) **Bär individuell skyddande utrustning.** Beroende på tillämpning, använd ansiktsskydd, skyddsglasögon eller säkerhetsglasögon. Efter vad som är lämpligt, bär dammfilterskydd, hörselskydd, handskar och verkstadsförkläde som klarar av att stoppa små slipande delar eller bitar av arbetsstycket. Ögonskyddet måste klara av att stoppa flygande skräp som skapas av diverse arbetsmoment. Dammfilterskyddet eller respiratorn måste kunna filtrera partiklar som skapas i ditt arbete. Att utsättas för högt buller under lång tid kan orsaka hörsel förlust.
- i) **Håll åskådare på säkert avstånd från arbetsområdet. Alla som kommer in i arbetsområdet måste ha individuell skyddande utrustning.** Småbitar av arbetsstycket eller av ett trasigt tillbehör kan flyga iväg och orsaka personskada bortom omedelbart arbetsområdet.
- j) **Håll endast i elverktyget via isolerade greppytor när du utför ett arbete där kapningstillbehöret kan komma i kontakt med dold trådledning eller med sin egen sladd.** Kaptillbehör som kommer i kontakt med en strömförande ledning kan göra att exponerade metalldelar hos elverktyget blir strömförande och kan ge användaren en elektrisk stöt.

- k) **Placera sladden så den går fri från roterande tillbehör.** Om du tappar kontrollen kan sladden bli kapad eller fastna, och din hand eller arm kan dras in i det roterande tillbehöret.
- l) **Lägg aldrig ifrån dig elverktyget förrän tillbehöret har stannat helt och hållet.** Det roterande tillbehöret kan hugga tag i ytan och göra att du tappar din kontroll över elverktyget.
- m) **Kör inte elverktyget medan du bär det vid sidan.** Oavsiktlig kontakt med det roterande tillbehöret skulle kunna ta tag i dina kläder, och dra tillbehöret mot din kropp.
- o) **Rengör regelbundet elverktygets lufthål.** Motorns fläkt kommer att dra in dammet i kåpan, och för stor ansamling av metall i pulverform kan utgöra elektriska risker.
- n) **Använd inte elverktyget i närheten lättantändliga ämnen.** Gnistor skulle kunna antända dessa ämnen.
- p) **Använd inte tillbehör som kräver flytande kylmedel.** Användning av vatten eller andra flytande kylmedel kan leda till dödande elchock eller en stöt.
- q) **Använd inte Typ 11 (slipskål) skivor på detta verktyg.** Användning av olämpliga tillbehör kan resultera i skador.
- r) **Använd alltid sidohandtag. Dra åt handtaget ordentligt.** Sidohandtaget bör alltid användas för att alltid kunna bibehålla kontrollen över verktyget.
- Rekyl är resultatet av felanvändning av verktyget och/eller felaktiga arbetsprocedurer eller arbetsförhållanden, och kan undvikas genom att vidta ordentliga försiktighetsåtgärder så som beskrivs här **NEDAN:**
- a) **Bibehåll ett fast grepp om elverktyget, och placera din kropp och arm så att de motverkar rekyllkrafter. Använd alltid extrahandtag, om sådant medföljer, för maximal kontroll över rekyl eller vridmoment-reaktion under igångsättning.** Användaren kan kontrollera vridmoment-reaktion eller rekyllkrafter, om korrekta försiktighetsåtgärder vidtas.
- b) **Placera aldrig din hand nära roterande tillbehör.** Tillbehöret kan rekylas över din hand.
- c) **Placera inte din kropp inom det område dit elverktyget kommer att förflytta sig om rekyl inträffar.** Rekylen kommer att kasta verktyget i motsatt riktning mot hjulets rörelse vid klämpunkten.
- d) **Använd speciell försiktighet när du bearbetar hörn, vassa kanter, etc. Undvik att tillbehöret studsar och kör fast.** Hörn, vassa kanter eller studsande har en tendens att hugga tag i det roterande tillbehöret, och orsaka förlust av kontroll eller rekyl.
- e) **Sätt inte på sågkedja för träskärningsklinga eller tandad sågklinga.** Sådana klingor ger ofta upphov till rekyl och förlust av kontroll.

## YTTERLIGARE SÄKERHETSINSTRUKTIONER FÖR ALL VERKSAMHET

### Orsaker till och användarens förebyggande av rekyl

Rekyl är en plötslig reaktion på ett klämt eller fastkört roterande hjul, en stödronnell, borste eller något annat tillbehör. Klämning eller fastkörning orsakar snabb överstegring av det roterande tillbehöret, som i sin tur tvingar det okontrollerade elverktyget i motsatt riktning mot tillbehörets rotation på det ställe där det har fastnat.

Om till exempel en sliptrissa fastnar eller kläms av arbetsstycket, kan kanten på det hjul som går in i klämpunkten gräva sig in i materialets yta och göra att hjulet klättrar upp eller hoppar ut. Hjulet kan antingen hoppa mot eller bort från användaren, beroende på hjulets rörelseriktning vid klämpunkten. Sliptrissor kan dessutom brytas sönder under dessa förhållanden.

### Säkerhetsvarningar specifika för slipning och slipande avkapningsarbeten

- a) **Använd enbart hjul typer som är rekommenderade för ditt elverktyg och det specifika skydd som är avsett för den valda trissan.** Trissor som elverktyget inte är konstruerat för kan inte skyddas tillräckligt bra, och är osäkra.
- b) **Skyddet måste fästas på ett säkert sätt på elverktyget och placeras för maximal säkerhet, så att så litet som möjligt av skivan är exponerad för operatören.** Skyddet bidrar till att skydda operatören från avbrutna skivfragment och oavsiktlig kontakt med skivan och gnistor som antända kläder.
- c) **Trissor får bara användas för rekommenderade tillämpningar. Exempel: Slipa inte med sidan på en kaptrissa.** Slipande kaptrissor är avsedda för perifer slipning; sidokrafter som appliceras på dessa trissor kan orsaka att de splittras.

- d) **Använd alltid oskadade hjulflänsar som har korrekt storlek och form för din valda trissa.** Korrekta hjulflänsar stödjer trissan, och minskar därmed risken för att trissan bryts sönder. Flänsar för kaptrissor kan vara annorlunda än flänsar för sliptrissor.
- e) **Använd inte nedslitna trissor från större elverktyg.** En trissa avsedd för större elverktyg är inte lämplig för den högre hastigheten hos ett mindre verktyg, och kan eventuellt spricka.

### Tillkommande säkerhetsvarningar specifika för slipande avkapningsarbeten

- a) **Spärra inte kaptrissan eller applicera för mycket tryck. Försök inte göra en för djup kapning.** Överansträngning av trissan ökar belastningen och risken att trissan vrider sig eller fastnar i skåran, och risken för rekyl eller att trissan går sönder.
- b) **Placera inte din kropp mitt för och bakom den roterande trissan.** När trissan, vid arbetspunkten, förflyttar sig bort från din kropp, kan en eventuell rekyl kasta den roterande trissan och elverktyget rakt mot dig.
- c) **När trissan fastnar eller när en kapning avbryts av någon anledning, stäng av elverktyget och håll det orörligt till dess att trissan stannar fullständigt. Försök aldrig att ta bort kaptrissan från skåran medan trissan är i rörelse, eftersom en rekyl då kan inträffa.** Undersök och vidta korrigerande åtgärder för att eliminera orsaken till att trissan fastnar.
- d) **Starta inte om kapningen i arbetsstycket. Låt skivan nå full hastighet och återgå försiktigt till kapningen.** Skivan kan fastna, vandra upp eller få bakslag och verktyget startas om i arbetsstycket.
- e) **Stöd skivor eller varje överdimensionerat arbetsstycke för att minimera risken att trissan kläms fast och rekylar.** Stora arbetsstycken tenderar att sjunka ihop under sin egen vikt. Stöd måste placeras under arbetsstycket på båda sidor om trissan, nära kapningslinjen och nära dess kant.
- f) **Tillämpa extra försiktighet när du gör en "djupkapning" in i befintliga väggar eller andra blinda områden.** Den utstickande trissan kan kapa rör för gas eller vatten, elektriska ledningar eller föremål som kan ge upphov till rekyl.

### Säkerhetsvarningar specifika för ståltrådsborstningsarbeten

- a) **Var medveten om att trådstrån kastas från borsten också under vanlig användning. Slit inte för hårt på trådarna genom att applicera för stor belastning på borsten.** Trådstråna kan lätt tränga igenom lätt beklädnad och/eller huden.
- b) **Om användningen av ett skydd rekommenderas för ståltrådsborstning, tillåt inte någon kontakt mellan trådtrissan eller borsten och skyddet.** Trådtrissans eller borsten diameter kan expandera på grund av arbetet och på grund av centrifugalkrafter.

### Ytterligare säkerhetsinformation

- Gångade monteringen av tillbehören måste matcha slipmaskinens spindelgånga. För tillbehör monterade med flänsar måste spindelhålet på tillbehöret passa fixeringsdiametern på flänsen. Tillbehör med som inte matchar elverktygets monterade hårdvara kommer att gå obalanserat, vibrera för mycket och kan orsaka att man tappar kontrollen.
- Slipytans centrum på den nedtryckta skivan måste vara monterad nedanför skyddsklacken. Felaktigt monterad skiva som skyddas av nivån av skyddsklacken kan inte var tillräckligt skyddande.

### Inneboende risker

Trots applicering av de relevanta säkerhetsbestämmelserna och implementeringen av säkerhetsapparater kan vissa återstående risker inte undvikas. Dessa är:

- Hörselnedsättning.
- Risk för personskada på grund av flygande partiklar.
- Risk för brännskador på grund av att tillbehör blir heta under arbetet.
- Risk för personskada på grund av långvarig användning.
- Risk för damm från farliga ämnen.

### Märkningar på verktyg

Följande bildikoner visas på verktyget:



Läs instruktionshandbok före användning.



Bär öronskydd.



Bär ögonskydd.

**DATUMKODPLACERING (FIG. 1)**

Datumkoden (s), vilken också inkluderar tillverkningsår, finns tryckt i kåpan.

Exempel:

2013 XX XX

Tillverkningsår

**Viktiga Säkerhetsinstruktioner för alla Batteriladdare**

**SPARA DESSA INSTRUKTIONER:** Denna manual innehåller viktiga säkerhets- och driftsinstruktioner för DCB105 batteriladdare.

- Innan laddaren används läs igenom alla instruktioner och varningar om laddaren, batteripaket och produkten för användning av batteripaketet.



**VARNING:** Risk för stötar. Låt ingen vätska komma in i laddaren. Det kan resultera i elektriska stötar.



**VARNING:** Risk för brännskador. För att minska risken för skador ladda endast DEWALT laddningsbara batteripaket. Andra typer av batterier kan överhettas och brista vilket kan resultera i personskador och egendomsskador. Ladda inte icke-laddningsbara batterier.



**SE UPP:** Barn bör övervakas för att garantera att de inte leker med apparaten.

**OBSERVERA:** Under vissa förhållanden när laddaren är inkopplad i eluttaget kan den kortslutas av främmande föremål. Främmande föremål som är ledande såsom, men inte begränsat till, slipdamm, metallspån, stålull, aluminiumfolie eller ansamling av metarpartiklar bör hållas borta från laddningshållrummet. Koppla alltid ifrån laddaren från eluttaget när det inte finns något batteripaket i hållrummet. Koppla ifrån laddaren vid rengöring.

- Försk **INTE** att ladda batteripaketet med någon annan laddare än den som tas upp i denna manual. Laddaren och batteripaketet är speciellt konstruerade att fungera tillsammans.
- Dessa laddaren är inte avsedda att användas för annat än laddning av DEWALT

**laddningsbara batterier.** All annan användning kan resultera i barmdrisk, elektriska stötar eller död med elektrisk ström.

- Utsätt inte laddaren för regn eller snö.
- Dra i själva kontakten och inte i sladden när laddaren kopplas ur. Detta kommer att minska risken för skador på den elektriska kontakten och sladden.
- Se till att sladden placeras så att ingen går på den, snubblar på den eller att det på annat sätt riskerar att skadas eller påfrestas.
- Använd inte förlängningsladd såvida inte det är absolut nödvändigt. Användning av en olämplig förlängningsladd kan resultera i risk för brand, elektriska stötar eller död av elektrisk ström.
- När en laddare hanteras utomhus, gör detta alltid på en torr plats och använd en förlängningsladd som är avsedd för utomhusbruk. Användning av en sladd som passar för utomhusanvändning minskar risken för elektrisk stöt.
- Blockera inte ventilationsöppningarna på laddaren. Ventilationsöppningarna är placerade ovanpå och på sidorna av laddaren. Placera laddaren undan från alla heta källor.
- Använd inte laddaren med skadad sladd eller kontakt — byt ut dem omedelbart.
- Använd inte laddaren om den utsatts för skarpa stötar, tappats eller skadats på annat sätt. Ta den till ett auktoriserat servicecenter.
- Demontera inte laddaren, ta den till ett auktoriserat servicecenter när service eller reparation behövs. Felaktig montering kan resultera i risker för elektriska stötar, dödsfall via elektricitet eller brand.
- Om strömsladden skadas måste den bytas omedelbart av tillverkaren, dess serviceombud eller liknande kvalificerad person för att förhindra alla faror.
- Koppla ifrån laddaren från uttaget innan den regörs. Detta kommer att minska risken för elektriska stötar. Borttagning av batteripaketet kommer inte att minska risken.
- Försök **ALDRIG** att ansluta två laddare tillsammans.
- Laddaren är konstruerad för att arbeta med standard 230 V hushållsström. Försök inte att använda någon annan spänning. Detta gäller inte för billaddaren.

## SPARA DESSA INSTRUKTIONER

## Laddare

DCB105 laddaren accepterar 10,8 V, 14,4 V och 18 V Li-jon (DCB121, DCB123, DCB140, DCB141, DCB142, DCB143, DCB180, DCB181, DCB182 och DCB183) batteripaket.

Dessa laddare kräver inga inställningar och är skapade för att vara så enkla som möjligt att hantera.





## Laddningsprocedur (fig. 2)

1. Koppla in laddaren i lämpligt 230 V uttag innan batteripaketet sätts i.
2. Sätt i batteripaketet (j) i laddaren, se till att paketet är helt isatt i laddaren. Den röda (laddar) lampan börjar blinka kontinuerligt för att indikera att laddningsprocessen har startat.
3. Fullföljandet av laddningen kommer att indikeras genom att den röda lampan förblir PÅ kontinuerligt. Paketet är fulladdat, och kan användas vid detta tillfälle eller lämnas i laddaren.

**OBSERVERA:** För att garantera maximal prestanda och livslängd för Li-jon batterier bör batteripaketet laddas fullt innan första användning.

## Laddningsprocedur

Se tabellen här nedan för status på laddningen av batteripaketet.

Status på laddningen	
	laddar — — — —
	helt uppladdat —————
	het/kall paketfördröjning — • — • — • — •
	problem paket eller laddare ••••••••••••••••
	problem strömledning ••••••••••••••••

Denna laddare kommer inte att ladda ett felaktigt batteripaket. Laddaren kommer att indikera ett felaktigt batteri genom att vägra att tända eller genom att visa blinkmönster för problempaket eller laddare.

**OBSERVERA:** Detta kan också betyda att det är problem med en laddare.

Om laddaren indikerar ett problem, låt testa laddaren och batteripaketet hos ett auktoriserat servicecenter.

## Het/kall paketfördröjning

När laddaren upptäcker ett batteri som är för varmt eller för kallt, startar den automatiskt en het/kall paketfördröjning, vilket skjuter upp laddningen tills batteriet har nått en lämplig temperatur. Därefter växlar laddaren automatiskt till paketets laddningsläge. Denna funktion garanterar maximal livslängd för batteriet.

XR Li-jon verktyg är konstruerade med ett elektroniskt skyddssystem som kommer att skydda batteriet mot överladdning, överhettning eller kraftig urladdning.

Verktyget kommer automatiskt att koppla från det om det elektroniska skyddssystemet aktiveras. Om detta inträffar, låt Li-jon-batteriet sitta i laddaren till dess det är full-laddat.

Ett kallt batteripaket kommer att ladda med ungefär halva hastigheten mot ett varmt batteri. Batteripaketet kommer att laddas med en lägre hastighet genom hela laddningscykeln och kommer inte att återgå till maximal laddningshastighet även om batteriet blir varmt.

## Viktiga Säkerhetsinstruktioner för alla Batteripaket

Vid beställning av utbytes-batteripaket, se till att inkludera katalognummer och spänning.

Batteripaketet är inte fulladdat direkt från kartongen. Innan batteripaketet och laddaren används, läs igenom säkerhetsinstruktionerna nedan och följ laddningsproceduren som anges.

## LÄS ALLA INSTRUKTIONER

- **Ladda inte eller använd batteripaketet i explosiv atmosfär, såsom i närheten av brännbara vätskor, gaser eller damm.** Isättning och borttagning av batteripaketet från laddaren kan antända dammet eller ångorna.
- **Tvinga aldrig in batteripaketet in i laddaren. Modifiera inte batteripaketet på något sätt så att det passar i en icke-kompatibel laddare då batteripaketet kan brista och orsaka allvarliga personskador.**
- **Ladda endast batteripaketet i därför avsedd DEWALT laddare.**
- **Skvätt INTE eller sänk ned i vatten eller annan vätska.**
- **Förvara inte eller använd verktyget och batteripaketet på platser där temperaturen kan nå upptill eller överstiga 40 °C (såsom utomhusskjul eller metallbyggnader under sommaren).**



- För bästa resultat se till att batteripaketet är fulladdat innan det används.



**VARNING:** Försök aldrig att öppna batteripaketet av någon anledning. Om batteripaketets hölja spricker eller är skadat sätt inte in det i laddaren. Krossa inte, tappa eller skada batteripaketet. Använd inte ett batteripaket som fått en kraftig stöt, tappats, körts över eller skadats på något annat sätt (t.ex. genomborrad av en spik, träffad av en hammare, klivits på). Det kan resultera i elektriska stötar eller dödsfall av elektrisk ström. Skadade batteripaket skall returneras till servicecenter för återvinning.



**SE UPP!** När det inte används, placera verktyget på sin sida, på en stadig yta, där det inte kommer att orsaka fara för snavande eller fallande. Vissa verktyg med stora batteripaket kommer att stå upprätt på batteripaketet, men kan lätt slås omkull.

#### SPECIFIKA SÄKERHETSINSTRUKTIONER FÖR LITIUM-JON (Li-jon)

- **Bränn inte batteripaketet, även om det är svårt skadat och helt utslitet.** Batteripaketet kan explodera i elden. Giftiga ångor och ämnen skapas när batteripaket med litium-jon bränns.
- **Om batteriets innehåll kommer i kontakt med huden, tvätta omedelbart området med mild tvål och vatten.** Om batterivätskan kommer in i ögat, skölj med vatten över det öppna ögat under 15 minuter eller tills irritationen upphör. Om medicinsk omsorg behövs består batteri-elektrolyten av en blandning av flytande organiska karbonater och litiumsalter.
- **Innehållet i öppnade battericeller kan ge upphov till andningsirritation.** Tillhandahåll frisk luft. Om symtom kvarstår, sök medicinsk vård.



**VARNING:** Fara för brännskada. Batterivätskan kan vara lättantändlig om den utsätts för gnista eller eld.

## Batteripaket

### BATTERITYP

DCG412 drivs med ett 18 V batteripaket, DCB180, DCB181, DCB182 eller DCB183 batteripaket kan användas.

DCG422 drivs med ett 14,4 V batteripaket, DCB140, DCB141, DCB142 eller DCB143 batteripaket kan användas.

På grund av det höga energiuttaget hos denna produkt rekommenderas att, när så är möjligt, batteripaket med hög kapacitet används. Se **Tekniska data** för ytterligare information.

### Förvaringsrekommendationer

1. Den bästa förvaringsplatsen är en som är sval och torr, långt bort från direkt solljus och för mycket värme eller kyla. För optimal batterifunktionalitet och livslängd, förvara batteripaket vid rumstemperatur när de inte används.
2. För långvarig förvaring rekommenderas att förvara ett fulladdat batteripaket på en kall och torr plats utan laddare för optimalt resultat.

**OBSERVERA:** Batteripaket bör inte förvaras helt urladdade. Batteripaketet behöver laddas innan det används igen.

### Etiketter på laddare och batteripaket

Som tillägg till de piktografier som används i denna handbok visar etiketterna på laddaren och batteripaketet följande piktografier:



Läs instruktionshandbok före användning.



Batteriladdning.



Batteriet laddat.



Het/kall paketfördröjning.



Problem med paket eller laddare.



Problem med strömledning.



Stick inte in ledande föremål.



Ladda inte skadade batteripaket.

## SVENSKA



Använd endast med DEWALTs batteripaket, andra kan spricka och orsaka personskada och skador.



Utsätt inte för vatten.



Se till att undermåliga sladdar omedelbart byts ut.



Ladda endast mellan 4 °C och 40 °C.



Kassera batteripaketet med vederbörlig hänsyn till miljön.

LI-ION



Bränn inte batteripaketet.



Ladda batteripaketet med Li-ion.



Se **Tekniska data** angående laddningstid.



Endast för användning inomhus.

## Förpackningsinnehåll

Förpackningen innehåller:

- 1 Vinkelslip
- 1 125 mm skydd (typ 27)
- 1 Sidohandtag
- 1 Flänssats
- 1 Tvåpinnars-skiftnyckel
- 1 Tvåstifts-skiftnyckel
- 1 Laddare
- 2 Li-ion batteripaketet (M2, L2-modellerna)
- 1 Instruktionshandbok
- 1 Sprängskiss

**OBSERVERA:** Batteripaket, laddare och förvaringslåda medföljer inte med N-modeller.

- *Kontrollera med avseende på skada på verktyget, på delar eller tillbehör som kan tänkas ha uppstått under transporten.*
- *Ta dig tid att grundligt läsa och förstå denna handbok före användning.*

## Beskrivning (fig. 1–3)



**VARNING:** *Modifiera aldrig elverktyget eller någon del av det. Skada eller personskada skulle kunna uppstå.*

- a. Avtryckare
- b. Låsknapp
- c. Spindellåsknapp
- d. Spindel
- e. Sidohandtag
- f. Slipskiva
- g. Fästfläns
- h. Gängad bygelmutter
- i. Skydd
- j. Batteripaket
- k. Skyddfångare
- l. Fäste
- m. Växellåchhusöppningar
- n. Justerskruv
- o. Batterilåsknapp
- p. Bränslmätarknapp

## AVSEDD ANVÄNDNING

DCG412 och DCG422 sladdlösa vinkelslipar har designats för professionell kapning, lättare ytslipning och stålborstning.

**ANVÄND INTE** andra slipskivor än navförsänkta trissor och pappersskiva.

Använd **INTE** under våta förhållanden eller i närheten av lättantändliga vätskor eller gaser.

Denna kraftiga vinkelslip är ett professionellt elverktyg.

**LÅT INTE** barn komma i kontakt med verktyget.

Överinseende krävs när oerfarna handhavare använder detta verktyg.

- Denna produkt är inte avsedd att användas av personer (inklusive barn) med reducerad fysisk, sensorisk eller mental förmåga eller med begränsad erfarenhet eller kunskap såvida inte de är under uppsikt av en person som är ansvarig för deras säkerhet. Barn skall aldrig lämnas ensamma med denna produkt.

## Elektrisk Säkerhet

Den elektriska motorn har konstruerats för endast en spänning. Kontrollera alltid att batteripaketets spänning motsvarar spänningen på klassificeringsplattan. Se också till att spänningen hos din laddare motsvarar den hos din starkströmsförsörjning.



Din DEWALT-laddare är dubbel-isolerad i enlighet med EN 60335; därför behövs ingen jordningstråd.

Om starkströmssladden är skadad måste den bytas ut mot en speciellt preparerad sladd som finns att få genom DEWALTs serviceorganisation.

## Användning av Förlängningssladd

En förlängningssladd bör inte användas, såvida den inte är absolut nödvändig. Använd en godkänd förlängningssladd, lämplig för din laddares strömmatning (se **Tekniska data**). Minsta ledningsstorlek är 1 mm<sup>2</sup>; maximala längden är 30 m.

Vid användning av en sladdvinda, dra alltid ut sladden helt och hållet.

## HOPMONTERING OCH JUSTERINGAR



**VARNING:** För att minska risken för allvarig personskada, stäng av verktyget och koppla bort det från strömkällan innan du gör några justeringar eller tar bort/installerar tillsatser eller tillbehör. Innan du återansluter verktyget, tryck ner och släpp upp avtryckaren, för att säkerställa att verktyget är avstängt.



**VARNING:** Använd endast DEWALTs batteripaket och laddare.

## Montering och borttagning av batteriet från verktyget (fig. 2)

**OBSERVERA:** För bästa resultat se till att batteripaketet är fulladdat.

### INSTALLATION AV BATTERIET I VERKTYGSHANDTAGET.

1. Rikta in batteripaketet (j) mot listerna inuti verktyget handtag (fig. 2).
2. Skjut in det i handtaget tills batteripaketet sitter fast i verktyget och se till att det inte lossnar.

### BORTTAGNING AV BATTERIET FRÅN VERKTYGSHANDTAGET.

1. Tryck på batterilåsknappen (o) och dra med en fast rörelse batteripaketet bort från verktygshandtaget.
2. Sätt i batteriet i laddaren såsom beskrivs i laddningsavsnittet i denna manual.

### BRÄNSLEMÄTARE BATTERIPAKET (BILD 2)

Vissa DEWALT batteripaket inkluderar en bränslemätare vilket består av tre gröna LED-lampor som indikerar laddningsnivån som finns kvar i batteripaketet.

För att slå till bränslemätaren tryck in och håll kvar bränslemätarknappen (p). En kombination av de tre LED-lamporna kommer att lysa för att ange kvarvarande laddningsnivå. När laddningen i batteriet är under den användbara gränsen kommer inte bränslemätaren att lysa och batteriet behöver laddas.

**OBSERVERA:** Bränslemätaren är endast en indikering på laddning som finns kvar i batteripaketet. Den indikerar inte verktygets funktionalitet och kan variera baserat på produktkomponenter, temperatur och slutanvändarens användning.

## Påmontering av sidohandtag (fig. 1)



**VARNING:** Innan du använder verktyget, kontrollera att handtaget är ordentligt åtdraget.



**VARNING:** Sidohandtaget bör alltid användas för att alltid kunna bibehålla kontrollen över verktyget.

Skruva in sidohandtaget (e) hårt i ett av hålen på endera sidan av växellådan.

To improve user comfort, the gear case will rotate 90° for cutting operations.

För att förbättra användarkomforten kan växellådhuset roteras 90° för sågning.

## Rotering av växellådhuset (fig. 1)

1. Ta bort de fyra hörnskruvarna som fäster växellådhuset till motorhöljet.
2. Utan att växellådhuset tas bort från motorhöljet vrids växellådhuset till önskad position.

**NOTERA:** Om växellådhuset separeras mer än 3,17 mm (1/8 tum), måste verktyget lämnas på service och återmontering av ett auktoriserat DEWALT servicecenter. Om inte verktyget lämnas på service kan det orsaka fel hos borstar, motor och lager.

- Sätt tillbaka skruvarna för att fästa växellådhuset på motorhöljet. Dra åt skruvarna till åtdragningsmoment 20 inchpoundforce (2,26 Nm). Överåtdragning kan göra att skruvarna förstörs.

## Montering och borttagning av skyddet (fig. 3)



**VARNING: För att minska risken för allvarig personskada, stäng av verktyget och koppla bort det från strömkällan innan du gör några justeringar eller tar bort/installerar tillsatser eller tillbehör. Innan du återansluter verktyget, tryck ner och släpp upp avtryckaren, för att säkerställa att verktyget är avstängt.**



**SE UPP!** Skyddsplåtar måste användas tillsammans med denna slip.

När DCG412 vinkelslip används för kapning av metall eller murverk MÅSTE ett Typ 1 skydd användas. Typ 1 finns tillgängligt till en extra kostnad från DEWALT distributörer.

**OBSERVERA:** Se **Sliptillbehörsdiagrammet** i slutet av detta avsnitt för att se andra tillbehör som kan användas med dessa slipmaskiner.

- Placera verktyget på ett bord, med spindeln (d) vänd uppåt.
- Öppna skyddshaken (k) och rikta in flikarna (l) på skyddet mot öppningarna på växellådhuset (m).
- Skjut ned skyddet till flikarna aktiveras och roterar fritt i spåret på växellådhusets nav.
- Med skyddshaken öppen rotera skyddet (i) till önskad arbetsposition.
- Stäng skyddshaken för att fästa skyddet på växellådhuset.



**SE UPP!** Om skyddet inte kan dras åt med justeringsskruven, använd inte verktyget. För att minska risken för personskada, tag verktyget och skyddet till ett servicecenter för att reparera eller byta ut skyddet.

**OBSERVERA:** Dra inte åt justerskruven (n) med klämspaken i öppet läge. Dold skada på skyddet eller monteringsnavet kan uppstå.

**OBSERVERA:** Kantslipning och kapning kan utföras med Typ 27 skivor som designats och specificerats för detta syfte; 6,35 mm (1/4 tum) tjocka skivor är designade för ytslipning medan 3,17 mm (1/8 tum) skivor är designade för kantslipning.

## Montering av centrumförsänkta slipskivor

**OBSERVERA:** Typ 27 skydd som medföljer med vinkelslipen MÅSTE användas.

### ISÄTTNING OCH BORTTAGNING AV NAVFÖRSEDDA SKIVOR (FIG. 1, 4)

Navförsedda skivor installerad direkt på M14 gängade spindeln.

- Gänga på skivan på spindeln (d) för hand.
- Tryck på spindellåsknappen (c) och använd en nyckel för att dra åt navet på skivan.
- Utför ovanstående procedur för att ta bort skivan.

**OBSERVERA:** Om inte skivan sitter korrekt på innan verktyget slås på kan det resultera i skador på verktyget eller på skivan.

### MONTERING AV SKIVOR UTAN CENTRUMNAV (FIG. 1, 4)

**OBSERVERA:** Typ 27 skydd som medföljer med vinkelslipen MÅSTE användas.

**OBSERVERA:** Se **Sliptillbehörsdiagrammet** i slutet av detta avsnitt för att se andra tillbehör som kan användas med dessa slipmaskiner.

- Placera verktyget på ett bord, med skyddet vänt uppåt.
- Installera den ogängade fästflänsen (g) på spindeln (d) med det upphöjda centrumet mot skivan.
- Placera skivan (f) mot fästflänsen och centrera skivan mot det upphöjda centrumet på fästflänsen.
- Medan spindellåsknappen (c) trycks ned gänga på bygelmuttern (h) på spindeln. Om skivan du installerar är större än 3,17 mm (1/8 tum) tjock, placera den gängade bygelmuttern på spindeln så att det upphöjda centrumet passar in i centrumet på skivan. Om skivan du installerar är 3,17 mm (1/8 tum) tjock, eller mindre, placera den gängade bygelmuttern på spindeln så att det upphöjda centrumet inte ligger emot skivan.
- Medan spindellåsknappen (c) trycks ned dra åt bygelmuttern med en skruvnyckel.
- För att ta bort skivan, tryck på spindellåsknappen och lossa den gängade bygelmuttern med en skruvnyckel.

**OBSERVERA:** Om skivan snurrar efter att bygelmuttern är åtdragen, kontrollera riktningen på den gängade bygelmuttern. Om en tunn skiva installeras på det upphöjda centrumet på bygelmuttern mot skivan kommer den att snurra eftersom höjden på den upphöjda centrumet förhindrar bygelmuttern att hålla fast skivan.

## Montering av trådborstar och trådsківor (fig. 1)

Trådsківborstar eller trådsківor installeras direkt på den gängade spindeln utan några flänsar. Använd endast trådborstar eller skivor som medföljer med ett M14 gängat nav. Dessa tillbehör finns tillgängliga att köpa hos din lokala återförsäljare eller auktoriserat servicecenter.

**OBSERVERA:** Typ 27 skydd krävs när trådborstar och -skivor används.



**SE UPP:** För att minska risken för personskador, använd arbetshandskar när trådborstar och -skivor hanteras. De kan vara vassa.



**SE UPP:** För att minska risken för skador på verktyget får inte skivor och borstar vidröra skyddet under monteringen eller när de används. Oupptäckta skador kan uppstå på tillbehören och göra att trådarna fragmenteras från tillbehörssківor eller kopp.

### MONTERING AV TRÅDKOPPBORSTAR OCH TRÅDSKIVOR

1. Placera verktyget på ett bord, med skyddet vänt uppåt.
2. Gänga på skivan på spindeln för hand.
3. Tryck på spindellåsknappen (c) och använd en skruvnyckel på navet på trådhuset eller borsten för att dra åt skivan.
4. För att ta bort skyddet följ ovanstående procedur i motsatt ordning.

**OBSERVERA:** För att minska risken för skador på verktyget, sätt fast skivnavet ordentligt innan verktyget slås på.

## Montering av kapsківor (typ 1)

Kapsківor inkluderar diamantsківor och slipande skivor. Slipande kapsківor för metall och betong finns tillgängliga. Diamantblad för betongkapning kan också användas. Dessa tillbehör finns tillgängliga att köpa hos din lokala återförsäljare eller auktoriserat servicecenter.



**VARNING:** Ett stängt tvåsidigt kapskiveskydd krävs när kapsківor används. Dessa tillbehör finns tillgängliga att köpa hos din lokala återförsäljare eller auktoriserat servicecenter. Om inte korrekt fläns och skydd används kan det resultera i skador från skivor som går sönder och kontakt med skivan. Se **Slipstillbehör**diagrammet i slutet av detta avsnitt för att se andra tillbehör som kan användas med dessa slipmaskiner.



**VARNING:** För att minska risken för allvarlig personskada, stäng av verktyget och koppla bort det från strömkällan innan du gör några justeringar eller tar bort/installerar tillsatser eller tillbehör. Innan du återansluter verktyget, tryck ner och släpp upp avtryckaren, för att säkerställa att verktyget är avstängt.

### MONTERING STÄNGT (TYP 1) SKYDD (FIG. 5)

1. Öppna skyddshaken (k) och rikta in filkarna (l) på skyddet mot öppningarna på växellådan (m). Detta kommer att rikta in filkarna mot öppningarna i växellådans hölje. Placera skyddet riktat framåt.
2. Skjut ned skyddet tills skyddsfilkarna aktiveras och roterar fritt i spåret på växellådans nav.
3. Vrid skyddet (i) till önskad arbetsposition. Skyddshöljet bör placeras mellan spindeln och operatören för att ge maximalt skydd.
4. Stäng skyddshaken för att fästa skyddet på växellådans hölje. Du bör inte kunna vrida skyddet för hand när haken är i låst position. Arbeta inte med vinkelslipen med ett löst skydd eller klämspanen i öppet läge.
5. För att ta bort skyddet, öppna skyddshaken, vrid skyddet så att pilarna är i linje och dra upp skyddet.

**OBSERVERA:** Skyddet är förinställt till diametern på växellådnaget från fabrik. Om skyddet efter ett tag lossnar, dra åt justeringsskruven (n) med klämspanen i stängt läge med skyddet installerat på verktyget.

**OBSERVERA:** För att minska risken för skador på verktyget, dra inte åt justeringsskruven (n) med klämspanen i öppet läge. Dold skada på skyddet eller monteringsnavet kan uppstå.

**MONTERING AV KAPSKIVOR (FIG. 1, 4)**



**SE UPP:** Matchande diameter för fästflänsen och bygelmuttern (medföljer verktyget) måste användas för kapskivor.

1. Placera den ogängade fästflänsen på spindeln med det upphöjda centrumet riktat uppåt. Det upphöjda centrumet på fästflänsen kommer att vara mot skivan när skivan installeras.
2. Placera skivan på fästflänsen, centrera skivan på det upphöjda centrumet.
3. Installera den gängade bygelmuttern med det upphöjda centrumet bort från skivan.
4. Medan spindellåsknappen (c) trycks ned dra åt bygelmuttern med en skruvnyckel.
5. För att ta bort skivan, tryck på spindellåsknappen och lossa den gängade bygelmuttern med en skruvnyckel.

**Före användning**

- Sätt på skyddet och lämplig skiva eller trissa. Använd inte alltför slitna skivor eller trissor.
- Se till att den inre och den yttre flänsen är korrekt monterade. Följ instruktionerna som ges i **tabellen Slipnings- och kapningstillbehör**.
- Se till att skivan eller trissan roterar i pilarnas riktning på tillbehöret och på verktyget.
- Använd inte ett skadat tillbehör. Före varje användning, inspektera tillbehör såsom sliptrissor med avseende på flisor och sprickor, stödronnell med avseende på sprickor, nötning eller för stort slitage, stålborste med avseende på lösa eller spruckna trådar. Om elverktyg eller tillbehör tappas, inspektera för ev. Skada eller installera ett oskadat tillbehör. Efter inspektion och installation av ett tillbehör, placera dig själv och åskådare bort från tillbehörets rotationsplan, och kör elverktyget med maximal tomgångshastighet under en minut. Skadade tillbehör kommer normalt att falla sönder under denna testkörning.

**ANVÄNDNING**

**Bruksanvisning**



**VARNING:** Laktta alltid säkerhetsinstruktionerna och tillämpbara bestämmelser.



**VARNING:** För att minska risken för allvarlig personskada, stäng av verktyget och koppla bort det från strömkällan innan du gör några justeringar eller tar bort/installerar tillsatser eller tillbehör. Innan du återansluter verktyget, tryck ner och släpp upp avtryckaren, för att säkerställa att verktyget är avstängt.



**VARNING:**

- Se till att allt material som ska slipas eller kapas sitter stadigt på plats.
- Säkra och stöd arbetsstycket. Använd klämmor eller ett skruvståd för att stödja arbetsstycket vid ett stabilt underlag. Det är viktigt att fästa och stödja arbetsstycket för att förhindra rörelser hos arbetsstycket och att kontrollen förloras. Rörelser hos arbetsstycket eller förlust av kontrollen kan skapa faror och orsaka personskador.
- **Stöd skivor eller överdimensionerade arbetsstycken för att minimera att skivan fastnar och får bakslag.** Stora arbetsstycken tenderar att svikta under sin egen vikt. Stöd måste placeras under arbetsstycket nära kaplinjen och nära kanten på arbetsstycket på båda sidor av skivan.
- Applicera bara ett försiktigt tryck på verktyget. Utsätt inte skivan för sidotryck.
- Använd alltid vanliga arbetshandskar när verktyget används.
- Motorhöljet blir mycket hett under användning.
- Installera alltid skyddet och lämplig skiva eller trissa. Använd inte alltför slitna skivor eller trissor.
- Se till att den inre och den yttre flänsen är korrekt monterade.
- Se till att skivan eller trissan roterar i pilarnas riktning på tillbehöret och på verktyget.
- Undvik att överlasta. Fortsätt att köra elverktyget utan belastning under flera minuter efter att elverktyget utsatts för kraftig belastning för att kyla tillbehöret. Vidrör inte slip- och kapskivor innan de har svalnat. Skivan kan bli mycket het under arbetet.



- Arbeta aldrig med slipkoppen utan lämpligt skydd på plats.
- Använd inte elverktyget med en kapställning.
- Använd aldrig material som är oförenligt med slipprodukter.
- Var medveten om att hjulet fortsätter att rotera efter att verktygen är avstängda.

### Korrekt Handplacering (fig. 1, 6)



**VARNING:** För att minska risken för allvarlig personskada, använd **ALLTID** korrekt handställning, så som visas.



**VARNING:** För att minska risken för allvarlig personskada, håll **ALLTID** verktyget säkert, för att förekomma en plötslig reaktion.

Korrekt handplacering innebär en hand på sidohandtaget (e) och den andra handen på själva verktyget, så som visas i figur 6.

### Strömbrytare



**VARNING:** Innan du använder verktyget, kontrollera att handtaget är ordentligt åtdraget.

#### LÅSKNAPP OCH STRÖMBRYTARE (FIG. 7)

Detta kapverktyg är utrustad med en låsknapp (b).

För att låsa avtryckaren (a), tryck in låsknappen som figur 7 visar. När låsknappen är intryckt till låsikonen är verktyget låst.

Lås alltid avtryckaren när du bär eller förvarar verktyget för att undvika oavsiktlig start.

För att låsa upp avtryckaren, tryck på låsknappen (b). När låsknappen är intryckt till upplåsta ikonen är verktyget upplåst. Låsknappen är färgad **röd** för att indikera när brytaren är i sitt **olåsta** läge.

Dra i strömbrytaren (a) för att slå på motorn (ON). Släpp avtryckaren för att stänga av motorn (OFF).

**OBSERVERA:** Det är inte möjligt att låsa strömbrytaren i ON-läget på detta verktyg och den bör aldrig låsas i ON-läge med några andra metoder.



**VARNING:** Håll ett fast tag i sidohandtaget och i hjulet för att behålla kontrollen av verktyget vid start och under användning och tills skivan eller tillbehöret slutar att rotera. Se till att skivan har stannat helt och hållet innan verktyget läggs ned.



**VARNING:** Låt verktyget nå full hastighet innan verktyget kommer i kontakt med arbetsytan. Lyft verktyget från arbetsytan innan verktyget stängs av.

### Vridaxellås (fig. 1)

Vridaxellåset (c) finns för att förhindra att drivaxeln roterar under installation eller borttagande av trissor. Använd bara vridaxellåset när verktyget är avstängt, bortkopplat från strömförsörjningen, och har stannat helt och hållet.

**OBSERVERA:** För att minska skaderisken på verktyget, koppla inte in drivaxelns lås medan verktyget arbetar. Skada på verktyget kommer att uppstå, och påmonterat tillbehör kan snurra loss och möjligen resultera i personskada.

För att koppla in låset, tryck ner knappen för drivaxellåset (c) och vrid drivaxeln tills du inte kan vrida drivaxeln längre.

### Använda centrumförsänkta slipskivor

#### YTSLIPNING MED SLIPSKIVOR

1. Låt verktyget nå full hastighet innan verktyget kommer i kontakt med arbetsytan.
2. Använd minimalt med tryck på arbetsytan, låt verktyget arbeta med hög hastighet. Sliphastigheten är bäst när verktyget arbetar med hög hastighet.
3. Ha en 20° till 30° vinkel mellan verktyget och arbetsytan.
4. Rör verktyget kontinuerligt i en rörelse framåt och bakåt för att undvika att skapa urholkningar i arbetsytan.
5. Ta bort verktyget från arbetsytan innan verktyget stängs av. Låt verktyget sluta rotera innan det läggs ned.

#### KANTSLIPNING MED SLIPSKIVOR



**VARNING:** Skivor som används för kapning och kantslipning kan brytas sönder eller rekylas om den böjs eller vrids medan verktyget används för kapning eller djupslipning. För att minska risken för allvarliga skador, begränsa användningen av dessa med ett standard typ 27 skydd för grunda kapningar och att spårning (mindre än 1/2 tum [13 mm] i djup). Den öppna sidan av skyddet måste

placeras bort från operatören. För djupare kapning med en typ 1 kapskiva, använd ett stängt typ 1 skydd. Se **Sliptillbehörsdiagrammet** i slutet av detta avsnitt för att se andra tillbehör som kan användas med dessa slipmaskiner.

1. Låt verktyget nå full hastighet innan verktyget kommer i kontakt med arbetsytan.
2. Använd minimalt med tryck på arbetsytan, låt verktyget arbeta med hög hastighet. Sliphastigheten är bäst när verktyget arbetar med hög hastighet.
3. Placera dig själv så att den öppna undersidan på skivan riktas bort från dig.
4. När kapningen börjar och en skåra skapats i arbetsstycket ändra inte vinkeln på kapningen. Ändring av vinkeln kommer att göra att skivan böjs och kan gå sönder. Kantslipnings-skivor är inte designade för att stå emot sidotryck som orsakas av böjningar.
5. Ta bort verktyget från arbetsytan innan verktyget stängs av. Låt verktyget sluta rotera innan det läggs ned.



**VARNING:** Använd inte kantslipnings/kapskivor för yt slipning eftersom dessa skivor inte är designade för sidotryck som uppstår vid yt slipning. Sönderbrutna skivor och allvarliga skador kan uppstå.

## Montering och användning av trådborstar och trådskivor

Trådskivor och borstar kan användas för att ta bort rost, flagor och färg och för utjämning av oregelbundna ytor.

**OBSERVERA:** Se **Försiktighetsåtgärder att följa vid stålborstning av färg**.

1. Låt verktyget nå full hastighet innan verktyget kommer i kontakt med arbetsytan.
2. Använd minimalt med tryck på arbetsytan, låt verktyget arbeta med hög hastighet. Borttagning v material går snabbast när verktyget arbetar med hög hastighet.
3. Ha en 5° till 10° vinkel mellan verktyget och arbetsytan för trådkoppborstar.
4. Håll kontakt mellan kanten på skivan och arbetsytan med trådskivan.

5. Rör verktyget kontinuerligt i en rörelse framåt och bakåt för att undvika att skapa urholkningar i arbetsytan. Om verktyget får vila på arbetsytan utan rörelse eller flytt av verktyget i en cirkelrörelse skapar brännmärken och virvelmärken på arbetsytan.
6. Ta bort verktyget från arbetsytan innan verktyget stängs av. Låt verktyget sluta rotera innan det läggs ned.



**SE UPP:** Var extra uppmärksam vid arbete över en kant då plötsliga tvära rörelser av vinkelslipen kan ske.

## Använda kapskivor (typ 1)



**VARNING:** Använd inte kantslipnings/kapskivor för yt slipning eftersom dessa skivor inte är designade för sidotryck som uppstår vid yt slipning. Sönderbrutna skivor och allvarliga skador kan uppstå.

1. Låt verktyget nå full hastighet innan verktyget kommer i kontakt med arbetsytan.
2. Använd minimalt med tryck på arbetsytan, låt verktyget arbeta med hög hastighet. Kaphastigheten är bäst när verktyget arbetar med hög hastighet.
3. När kapningen börjar och en skåra skapats i arbetsstycket ändra inte vinkeln på kapningen. Ändring av vinkeln kommer att göra att skivan böjs och kan gå sönder.
4. Ta bort verktyget från arbetsytan innan verktyget stängs av. Låt verktyget sluta rotera innan det läggs ned.

## Försiktighetsåtgärder vid Stålborstning av färg

1. Stålborstning av blybaserad färg REKOMMENDERAS INTE på grund av svårigheterna att kontrollera det förorenade dammet. Den största faran för blyförgiftning är för barn och gravida kvinnor.
2. Eftersom det är svårt att identifiera om färg innehåller eller inte innehåller bly utan en kemisk analys rekommenderar vi att följande försiktighetsåtgärder vidtas vid stålborstning av all färg:

### PERSONLIG SÄKERHET

1. Inga barn eller gravida kvinnor får komma in i arbetsområdet där färgborttagning görs innan en fullständig rengöring gjorts.



2. En andningsmask eller respirator bör bäras av alla personer som kommer in i arbetsområdet. Filtret bör bytas dagligen eller när användaren har svårigheter att andas.

**OBSERVERA:** Endast de dammasker som är lämplig för arbete med blyfärgdamm och rök bör användas. Vanlig målarmasker ger inte detta skydd. Besök din lokala järnhandel för att köpa rätt andningsskydd.

3. ÄT INTE, DRICK ELLER RÖK inom arbetsområdet för att förhindra intag av förorenade färgpartiklar. Arbetare bör tvätta och städa INNAN de äter, dricker eller röker. Livsmedel, dryck eller röktilbehör bör inte lämnas kvar i arbetsområdet eftersom damm kan fastna på dem.

#### MILJÖSÄKERHET

1. Färg bör tas bort på ett sådant sätt att mängden damm som genereras minimeras.
2. Områden där färgborttagning sker bör förseglas med plastskycken som är 4 millimeter tjocka.
3. Stålborstning bör utföras på ett sådant sätt att spår av färgdamm reduceras utanför arbetsområdet.

#### RENGÖRING OCH AVYTTRING

1. Alla ytor inom arbetsområdet bör dammsugas och noga rengöras dagligen så länge som stålborstningsprojektet pågår. Dammsugarfilterpåsar bör bytas regelbundet.
2. Skyddsplast bör samlas ihop och kastas tillsammans med övriga dammspån och annat löst skräp. De bör placeras i en förseglad avfallsbehållare och via den vanliga sophanteringen.  
  
Under rengöringen skall barn och gravida kvinnor hålla sig undan från det direkta arbetsområdet.
3. Alla leksaker, tvättbara möbler och redskap som används av barn tvättas noga innan de används igen.

#### Metallappliceringar

När du använder verktyget i metalltillämpningar, se till att en jordfelsbrytare (RCD) har satts in, för att undvika kvarvarande risker orsakade av metallspån.

Om RCD:n bryter strömförsörjningen, ta verktyget till ett behörigt reparationsombud för DEWALT.



**VARNING:** Under extrema arbetsförhållanden kan ledande damm ansamlas inuti maskinens kåpa vid arbete med metall. Detta kan resultera i att den skyddande isoleringen i maskinen försämras, med en potentiell risk att få en elektrisk stöt.

För att undvika ansamling av metallspån inuti maskinen rekommenderar vi daglig rensning av ventilationsspringorna. Se **Underhåll**.

#### Sågning i metall

Vid kapning, arbeta med måttlig matning som är lämplig för materialet som kapas. Minska inte hastigheten på kapskivan genom att luta eller pendla maskinen.

Minska itne hastigheten hos skivor som körs genom att använda sidotryck.

Maskinen måste alltid arbeta i en sliprörelse uppåt. I annat fall finns risken att den skjuts okontrollerat ut från kapstället.

Vid kapning av profiler och fyrkantstänger är det bäst att börja vid det smalaste tvärsnittet.

#### Grovslipning

**Använd aldrig en kapskiva för grovslipning.**

Bästa grovbearbetningsresultatet uppnås vid inställning av maskinen i en vinkel 30° till 40°. Flytta maskinen fram och tillbaka med ett måttligt tryck. På detta sätt kommer inte arbetsstycket att bli för hett, missfärgas eller spår skapas.

#### Kapning av sten

**Maskinen skall endast användas för torrkapning. För kapning av sten,** det är bäst att använda diamantkapskivor och endast arbeta med maskinen med dammskyddsmask.

#### Arbetsråd

**Var försiktig när skårar kapas i väggar i byggnadskonstruktioner.** För öppningar i väggar i byggnadskonstruktioner gäller landsspecifika bestämmelser. Dessa bestämmelser måste tas i beaktande under alla förhållanden. Innan arbetet påbörjas rådfråga ansvarig byggnadsingenjör, arkitekt eller byggnadsledare.

## UNDERHÅLL

Ditt elverktyg från DEWALT har konstruerats för att arbeta över en lång tidsperiod med minimalt underhåll. Kontinuerlig tillfredsställande drift beror på ordentlig verktygsvård och regelbunden rengöring.



**VARNING:** För att minska risken för allvarig personskada, stäng av verktyget och koppla bort det från strömkällan innan du gör några justeringar eller tar bort/installerar tillsatser eller tillbehör. Innan du återansluter verktyget, tryck ner och släpp upp avtryckaren, för att säkerställa att verktyget är avstängt.

Laddaren och batteripaketet är inte servicebara. Det finns inga servicebara delar på insidan.

## Pop-off-borstar

Motorn stängs automatiskt av, vilket indikerar att kolborstarna är nästan utslitna och att verktyget behöver service. Kolborstarna kan inte servas av användaren. Ta verktyget till ett behörigt reparationsombud för DEWALT.



## Smörjning

Ditt elverktyg behöver ingen ytterligare smörjning.



## Rengöring



**VARNING:** Blås bort smuts och damm från huvudkåpan med torr luft varje gång du ser smuts samlas i och runt lufthålen. Bär godkända ögonskydd och godkänt dammfilterskydd när du utför denna procedur.



**VARNING:** Använd aldrig lösningsmedel eller andra skarpa kemikalier för att rengöra de icke-metalliska delarna på verktyget. Dessa kemikalier kan försvaga de material som används i dessa delar. Använd en trasa som bara är fuktad med vatten och mild tvål. Låt aldrig någon vätska komma in i verktyget; sänk aldrig ner någon del av verktyget i en vätska.

## RENGÖRINGSINSTRUKTION FÖR LADDARE





**VARNING!** Fara för elektrisk stöt. Dra ut laddaren ur eluttaget före rengöring. Smuts och flott kan avlägsnas från laddarens utsida med hjälp av trasa eller mjuk borste som inte är av metall. Använd inte vatten eller rengöringsmedel.

## Valfria tillbehör

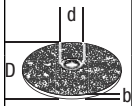
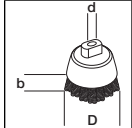

**VARNING:** Eftersom andra tillbehör än de som erbjuds av DEWALT inte har testats med denna produkt, kan användningen av sådana tillbehör med detta verktyg vara riskabelt. För att minska risken för personskada bör endast tillbehör som rekommenderas av DEWALT användas med denna produkt.

Rådfråga din återförsäljare för vidare information angående lämpliga tillbehör.

	Max. [mm]		[mm]	Min. Rotation [min. <sup>-1</sup> ]	Yttre hastighet [m/s]	Gängad hållängd [mm]
	D	b				
	115	6	22,23	11 000	80	-
	125	6	22,23	11 000	80	-
	75	30	M14	11 000	45	18,0
	115	12	M14	11 000	80	18,0
	125	12	M14	11 000	80	18,0

## Att skydda miljön



Separat insamling. Denna produkt får inte kasseras tillsammans med vanligt hushållsavfall.

Skulle du en dag upptäcka att din produkt från DEWALT behöver ersättas eller att du inte längre har någon användning för den, kassera den inte tillsammans med hushållsavfallet. Gör denna produkt tillgänglig för separat insamling.



Separat insamling av använda produkter och förpackningar möjliggör att ämnena kan återvinnas och användas igen. Återanvändning av återvunna ämnen bidrar till att förhindra miljöföroreningar och minskar behovet av råmaterial.

Lokala bestämmelser kan ge anvisningar för separat insamling av elektriska produkter från hushållen, på kommunala avfallsanläggningar eller via återförsäljaren när du köper en ny vara.

DEWALT tillhandahåller en inrättning för insamling och återvinning av DEWALTs produkter när dessa har nått slutet på sin livslängd. För att utnyttja denna tjänst, återsänd din vara till något behörigt reparationsombud, som kommer att tillvarata den å dina vägnar.

Du kan kontrollera var ditt närmaste behöriga reparationsombud finns, genom att kontakta det lokala kontoret för DEWALT på den adress som anges i denna handbok. Alternativt finns en förteckning över behöriga reparationsombud för DEWALT och komplett information om vår service efter försäljning, med kontaktadresser, på Internet på: [www.2helpU.com](http://www.2helpU.com).



## Laddningsbart Batteripaket

Det här långlivade batteripaketet måste laddas när det inte längre producerar tillräcklig energi för arbeten som tidigare lätt utförts. Det bör omhändertas med lämpliga miljöhänsyn vid slutet av dess fungerande livslängd:

- Ladda ur batteripaketet fullständigt och ta sedan ut det ur produkten.
- Li-jon celler är återvinningsbara. Lämna dem hos din återförsäljare eller på en återvinningsstation. De insamlade batteripaketerna kommer att återvinnas eller avyttras korrekt.

## GARANTI

DEWALT har förtroende för kvaliteten på sina produkter, och erbjuder en enastående garanti för professionella användare av produkten. Denna garanti-deklaration kommer som tillägg till och inskränker inte dina kontraktsmässiga rättigheter i egenskap av professionell användare, eller dina lagstadgade rättigheter i egenskap av enskild icke-professionell användare. Garantin är giltig i de territorier som tillhör medlemsstaterna i Europeiska unionen och det europeiska frihandelsområdet.

### • 30 DAGARS RISKFRI TILLFREDSSTÄLLELSE-GARANTI •

Om du inte är helt nöjd med funktionaliteten hos ditt verktyg från DEWALT kan du helt enkelt återlämna det inom 30 dagar, i komplett skick, med alla ursprungliga delar så som det köpts, till inköpsstället, för full återbetalning eller byte. Produkten måste ha blivit utsatt för rimligt slitage och nötning, och bevis på inköpet måste visas upp.

### • KONTRAKT PÅ ETT ÅRS FRI SERVICE •

Om du behöver underhåll eller service för ditt DEWALT verktyg inom 12 månader från inköp har du rätt till en service utan kostnad. Den kommer att utföras utan kostnad hos ett auktoriserat DEWALT reparationsombud. Bevis på köpet måste visas upp. Detta inkluderar arbete. Det innefattar inte tillbehör och reservdelar, såvida dessa inte faller inom ramen för garantin.









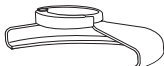
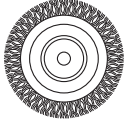

### • ETT ÅRS FULLSTÄNDIG GARANTI •

Om din produkt från DEWALT produkt faller på grund av bristfälligt material eller tillverkning inom 12 månader efter inköpsdatum, garanterar DEWALT att vi kostnadsfritt byter ut alla felaktiga delar eller – efter vårt gottfinnande – kostnadsfritt byter ut enheten, förutsatt att:



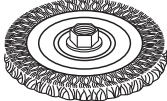
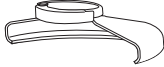

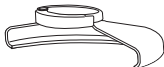

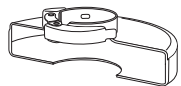

- Produkten inte har använts felaktigt;
- Produkten bara har utsatts för rimligt slitage och nötning;
- Reparationer inte har försökt göras av obehöriga personer;
- Bevis på köpet visas upp;
- Produkten återlämnas i fullständigt skick, med alla sina ursprungliga beståndsdelar.

Om du vill göra ett yrkande, kontakta din återförsäljare eller leta efter din närmaste auktoriserade DEWALT reparationsombud i DEWALT katalogen eller kontakta ditt DEWALT kontor på den adress som anges i denna manual. En förteckning över behöriga reparationsombud för DEWALT och komplett information om vår service efter försäljning finns tillgängligt på Internet på:  
**[www.2helpU.com](http://www.2helpU.com)**.

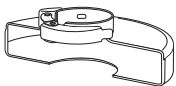
**DIAGRAM ÖVER SLIPTILLBEHÖR**

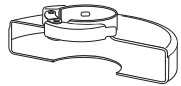
<i>Typ av skydd</i>	<i>Tillbehör</i>	<i>Beskrivning</i>	<i>Hur slipen sätts på</i>
 <b>SKYDD AV TYP 27</b>		Slipskiva med försänkt nav	 Skydd av typ 27
		Trådtrissor	 Stödfläns   Trissa av typ 27 med försänkt nav  Gängad klämmutter
		Trådtrissor med gängad mutter	 Skydd av typ 27  Trådtrissa
		Trådkopp med gängad mutter	 Skydd av typ 27  Stålbörste

**DIAGRAM ÖVER SLIPTILLBEHÖR**

<i>Typ av skydd</i>	<i>Tillbehör</i>	<i>Beskrivning</i>	<i>Hur slipen sätts på</i>
 <b>SKYDD AV TYP 1</b>		Murbruk, kapskiva, bindning	 Skydd av typ 1
		Kapronde för metall, bindning	 Stödfläns
 <b>SKYDD AV TYP 1</b>  ELLER   <b>SKYDD AV TYP 27</b>		Kaptrissor med diamanter	 Kaptrissa   Gängad klämmutter

# KABLOSUZ TAŞLAMA MAKİNESİ

## DCG412

### Tebrikler!

Bir DEWALT aleti seçtiniz. Uzun süreli deneyim, sürekli ürün geliştirme ve yenilik DEWALT markasının profesyonel elektrikli alet kullanıcıları için en güvenilir ortaklardan birisi haline gelmesini sağlamaktadır.

### Teknik veriler

		DCG412	DCG422
Voltaj	$V_{DC}$	18	14,4
Tip		1	1
Giriş gücü	W	405	350
Yüksüz/anma hızı	dev/dak	7000	5000
Disk çapı	mm	125	125
Mil çapı		M14	M14
Mil uzunluğu	mm	16	16
Ağırlık (akü hariç)	kg	2,2*	2,2*

\* ağırlığa yan tutamak ve siper dahildir

$L_{PA}$ (ses basıncı)	dB(A)	87	84
$K_{PA}$ (ses basıncı belirsizliği)	dB(A)	5	3
$L_{WA}$ (ses gücü)	dB(A)	98	95
$K_{WA}$ (ses gücü belirsizliği)	dB(A)	5	3

EN 60745'a göre tespit edilen toplam titreşim değerleri (üç yönün vektör toplamı):

Titreşim emisyon değeri $a_h$ yüzey taşlama			
$a_{h,AG} =$	m/s <sup>2</sup>	6,0	4,7
Belirsizlik değeri K =m/s <sup>2</sup>		1,5	1,5

**NOT:** Kesme veya telli fırçalama gibi uygulamalarda farklı titreşim emisyonları olabilir.

Bu bilgi sayfasında verilen titreşim emisyon düzeyi, EN 60745'te sağlanan standart teste uygun olarak ölçülmüştür ve aletleri birbiriyle karşılaştırmak için kullanılabilir. Ön maruziyet değerlendirmesi için kullanılabilir.



**UYARI:** Beyan edilen titreşim emisyon düzeyi, aletin ana uygulamalarını yansıtır. Ancak alet farklı aksesuarlarla farklı uygulamalar için kullanılırsa veya bakımı kötü yapılırsa, titreşim emisyonu değişebilir. Bu, toplam çalışma süresindeki maruziyet düzeyini önemli ölçüde artırabilir.

Tahmini titreşim maruziyeti, aletin kapalı kaldığı veya çalışmasına karşın iş görmediği zamanları da dikkate alınmalıdır. Bu, toplam çalışma süresindeki maruziyet düzeyini önemli ölçüde azaltabilir.

Kullanıcıyı titreşim etkilerinden korumak için belirtilen ek güvenlik önlemlerini alın: Aletin ve aksesuarların bakımını yapın, elleri sıcak tutun, çalışma modellerini düzenleyin.

Akü		DCB140	DCB141	DCB142	DCB143	DCB180	DCB181	DCB182	DCB183
Akü tipi		Li-lyon	Li-lyon	Li-lyon	Li-lyon	Li-lyon	Li-lyon	Li-lyon	Li-lyon
Voltaj	$V_{DC}$	14,4	14,4	14,4	14,4	18	18	18	18
Kapasite	$A_h$	3,0	1,5	4,0	2,0	3,0	1,5	4,0	2,0
Ağırlık	kg	0,53	0,30	0,54	0,30	0,64	0,35	0,61	0,40

Şarj Cihazı		DCB105			
Ana şebeke voltajı	$V_{AC}$	230 V			
Akü tipi		Li-Ion			
Yaklaşık şarj süresi	dak	30	45	55	70
		(1,5 Ah akü)	(2,0 Ah akü)	(3,0 Ah akü)	(4,0 Ah akü)
Ağırlık	kg	0,49			

**Tanımlar: Güvenlik Talimatları**

Aşağıdaki tanımlar her işaret sözcüğü ciddiyet derecesini gösterir. Lütfen kılavuzu okuyunuz ve bu simgelere dikkat ediniz.



**TEHLİKE:** Engellenmemesi halinde **ölüm veya ciddi yaralanma** ile sonuçlanabilecek çok yakın bir tehlikeli durumu gösterir.



**UYARI:** Engellenmemesi halinde **ölüm veya ciddi yaralanma** ile sonuçlanabilecek potansiyel bir tehlikeli durumu gösterir.



**DİKKAT:** Engellenmemesi halinde **önemsiz veya orta dereceli yaralanma** ile sonuçlanabilecek potansiyel bir tehlikeli durumu gösterir.

**İKAZ:** Engellenmemesi halinde **maddi hasara neden olabilecek, yaralanma ile ilişkisi olmayan durumları** gösterir.



Elektrik çarpması riskini belirtir.



Yangın riskini belirtir.

**AT Uygunluk Beyanati**

MAKİNE DİREKTİFİ



DCG412, DCG422

DEWALT, **Teknik veriler** bölümünde açıklanan bu ürünlerin 2006/42/EC, EN 60745-1 ve EN 60745-2-3 normlarına uygun olarak tasarlandığını beyan eder.

Bu ürünler ayrıca 2004/108/EC ve 2011/65/EU Direktifi ile uyumludur. Daha fazla bilgi için, lütfen aşağıdaki adresten DEWALT ile irtibata geçin veya kılavuzun arkasına bakın.

Bu belge altında imzası bulunan yetkili, teknik dosyanın derlenmesinden sorumludur ve bu beyanı DEWALT adına vermiştir.

*H. Grossmann*

Horst Grossmann

Başkan Yardımcısı, Mühendislik ve Ürün Geliştirme  
DEWALT, Richard-Klinger-Straße 11,  
D-65510, Idstein, Almanya  
01.01.2013



**UYARI:** Yaralanma riskini azaltmak için, kullanım kılavuzunu okuyun.

**Elektrikli El Aletleri İçin Genel Güvenlik Talimatları**

**UYARI! Bütün güvenlik uyarılarını ve talimatlarını mutlaka okuyun.** Bu talimatların herhangi birisine uyulmaması elektrik çarpması, yangın ve/veya ciddi yaralanma riskine neden olabilir.

**BÜTÜN UYARI VE GÜVENLİK TALİMATLARINI İLERİDE BAKMAK ÜZERE MUHAFAZA EDİN**

Aşağıda yer alan uyarılardaki "elektrikli alet" terimi şebeke elektriğiyle (kablolu) veya akü/pille (şarjlı) çalışan elektrikli aletinizi ifade etmektedir.

**1) ÇALIŞMA ALANININ GÜVENLİĞİ**

- Çalışma alanını temiz ve aydınlık tutun.** Karışık ve karanlık alanlar kazaya davetiye çıkarır.
- Elektrikli aletleri, yanıcı sıvılar, gazlar ve tozların bulunduğu yerler gibi yanıcı ortamlarda çalıştırmayın.** Elektrikli aletler, toz veya dumanları ateşleyebilecek kıvılcımlar çıkarır.
- Bir elektrikli aleti çalıştırırken çocuklardan ve etraftaki kişilerden uzak tutun.** Dikkatinizi dağıtıcı şeyler kontrolü kaybetmenize neden olabilir.

**2) ELEKTRİK GÜVENLİĞİ**

- Elektrikli aletlerin fişleri prizlere uygun olmalıdır. Fiş üzerinde kesinlikle hiçbir değişiklik yapmayın. Topraklı elektrikli aletlerde hiçbir adaptör fişi kullanmayın.** Değiştirilmemiş fişler ve uygun prizler elektrik çarpması riskini azaltacaktır.
- Borular, radyatörler, ocaklar ve buzdolapları gibi topraklanmamış yüzeylerle vücut temasından kaçının.** Vücudunuzun topraklanması halinde yüksek bir elektrik çarpması riski vardır.
- Elektrikli aletleri yağmura maruz bırakmayın veya ıslatmayın.** Elektrikli alete su girmesi elektrik çarpması riskini arttıracaktır.



- d) **Elektrik kablosunu uygun olmayan amaçlarla kullanmayın. Elektrikli aleti kesinlikle kablosundan tutarak taşımayın, çekmeyin veya prizden çıkartmayın. Kabloyu sıcaktan, yağdan, keskin kenarlardan veya hareketli parçalardan uzak tutun. Hasarlı veya dolaşmış kablolar elektrik çarpması riskini artırır.**
- e) **Elektrikli bir aleti açık havada çalıştırıyorsanız, açık havada kullanıma uygun bir uzatma kablosu kullanın.**  
Açık havada kullanıma uygun bir kablunun kullanılması elektrik çarpması riskini azaltır.
- f) **Eğer bir elektrikli aletin nemli bir bölgede çalıştırılması zorunluysa, bir artık akım aygıtı (RCD) korumalı bir kaynak kullanın. Bir RCD kullanılması elektrik şoku riskini azaltır.**

### 3) KİŞİSEL GÜVENLİK

- a) **Elektrikli bir aleti kullanırken her zaman dikkatli olun, yaptığınız işe yoğunlaşın ve sağduyulu davranın. Elektrikli bir aleti yorgunken veya ilaç ya da alkolün etkisi altındayken kullanmayın. Elektrikli aletleri kullanırken bir anlık dikkatsizlik ciddi kişisel yaralanmayla sonuçlanabilir.**
- b) **Kişisel koruyucu ekipmanları mutlaka kullanın. Daima koruyucu gözlük takın.**  
Koşullara uygun toz maskesi, kaymayan güvenlik ayakkabıları, baret veya kulaklık gibi koruyucu donanımların kullanılması kişisel yaralanmaları azaltacaktır.
- c) **İstem dışı çalıştırılmasını önleyin. Cihazı güç kaynağına ve/veya aküye bağlamadan, yerden kaldırmadan veya taşımadan önce düğmenin kapalı konumda olduğundan emin olun. Aleti, parmağınız düğme üzerinde bulunacak şekilde taşımak veya açık konumdaki elektrikli aletleri elektrik şebekesine bağlamak kazaya davetiye çıkartır.**
- d) **Elektrikli aleti açmadan önce tüm ayarlama anahtarlarını çıkartın. Elektrikli aletin hareketli bir parçasına takılı kalmış bir anahtar kişisel yaralanmaya neden olabilir.**
- e) **Ulaşmakta zorlandığınız yerlerde kullanmayın. Daima sağlam ve dengeli basın. Bu, beklenmedik durumlarda elektrikli aletin daha iyi kontrol edilmesine olanak tanır.**

- f) **Uygun şekilde giyinin. Bol elbiseler giymeyin ve takı takmayın. Saçınızı, elbiselerinizi ve eldivenlerinizi hareketli parçalardan uzak tutun. Bol elbiseler ve takılar veya uzun saç hareketli parçalara takılabilir.**
- g) **Eğer kullandığınız üründe toz emme ve toplama özellikleri olan ataşmanlar varsa bunların bağlı olduğundan ve doğru şekilde kullanıldığından emin olun. Bu ataşmanların kullanılması tozla ilgili tehlikeleri azaltabilir.**

### 4) ELEKTRİKLİ ALETLERİN KULLANIMI VE BAKIMI

- a) **Elektrikli aleti zorlamayın. Uygulamanız için doğru elektrikli aleti kullanın.**  
Doğru elektrikli alet, belirlendiği kapasite ayarında kullanıldığında daha iyi ve güvenli çalışacaktır.
- b) **Düğme açmıyor ve kapatmıyorsa elektrikli aleti kullanmayın. Düğmeyle kontrol edilemeyen tüm elektrikli aletler tehlikelidir ve tamir edilmesi gerekmektedir.**
- c) **Herhangi bir ayarlama, aksesuar değişimi veya elektrikli aletlerin saklanması öncesinde fişi güç kaynağından çekin ve/veya aküyü aletten ayırın. Bu tür önleyici güvenlik tedbirleri elektrikli aletin istem dışı olarak çalıştırılması riskini azaltacaktır.**
- d) **Elektrikli aleti, çocukların ulaşamayacağı yerlerde saklayın ve elektrikli aleti tanımayan veya bu talimatları bilmeyen kişilerin elektrikli aleti kullanmasına izin vermeyin. Elektrikli aletler, eğitimsiz kullanıcıların elinde tehlikelidir.**
- e) **Elektrikli aletleri iyi durumda muhafaza edin. Hareketli parçalardaki hizalama hatalarını ve tutuklukları, parçalardaki kırılmalar ve elektrikli aletin çalışmasını etkileyebilecek tüm diğer koşulları kontrol edin. Hasarlı ise, elektrikli aleti kullanmadan önce tamir ettirin. Kazaların çoğu, elektrikli aletlerin bakımının yeterli şekilde yapılmamasından kaynaklanır.**
- f) **Kesim aletlerini keskin ve temiz tutun. Bakımı uygun şekilde yapılmış keskin kesim uçlu kesim aletlerinin sıkışma ihtimali daha düşüktür ve kontrol edilmesi daha kolaydır.**

## TÜRKÇE

- g) **Elektrikli aleti, aksesuarlarını ve aletin diğer parçalarını kullanırken bu talimatlara mutlaka uyun ve çalışma ortamının koşullarını ve yapılacak işin ne olduğunu göz önünde bulundurun.** Elektrikli aletin öngörülen işlemler dışındaki işlemler için kullanılması tehlikeli durumlara neden olabilir.
- 5) ŞARJLI ALETLERİN KULLANIMI VE BAKIMI**
- a) **Sadece üretici tarafından belirtilen şarj cihazı ile şarj edin.** Bir akü tipine uygun bir şarj cihazı başka tipte bir aküyü şarj etmek için kullanıldığında yangın riski yaratabilir.
- b) **Elektrikli aletleri yalnızca özel olarak tanımlanmış akülerle kullanın.** Başka akülerin kullanılması yaralanma ve yangın riskine yol açabilir.
- c) **Akü kullanımında değilken, ataç, bozuk para, anahtar, çivi, vida veya terminaller arasında kontağa neden olabilecek diğer küçük metal nesnelere uzak tutulmalıdır.** Akü terminallerinin birbirine kısa devre yapılması yanıklara veya yangına neden olabilir.
- d) **Uygun olmayan koşullarda, akü sıvı sızıntısı yapabilir; sıvıya temas etmekten kaçının.** Kazara temas etmeniz halinde suyla yıkayın. Sıvı, gözlerinize temas ederse, ayrıca bir doktora başvurun. Aküden sıvı sızması tahriş veya yanıklara neden olabilir.
- 6) SERVİS**
- a) **Elektrikli aletinizi, sadece orijinal yedek parçaların kullanıldığı yetkili DEWALT servisine tamir ettirin.** Bu, elektrikli aletin güvenliğinin muhafaza edilmesini sağlayacaktır.
- İLAVE ÖZEL GÜVENLİK KURALLARI**
- Tüm İşlemler için Güvenlik Talimatları**
- a) **Bu elektrikli alet, taşlama, tel fırçalama ve kesim makinesi olarak kullanılmak üzere tasarlanmıştır. Bu elektrikli aletle verilen tüm güvenlik uyarılarını, talimatları, resimleri ve teknik özellikleri okuyun.** Aşağıda listelenen tüm talimatlara uyulmaması elektrik çarpmasına, yangına ve/veya ciddi yaralanmalara neden olabilir.
- b) **Bu elektrikli aletle kumlama ve polisaj gibi işlemlerin yapılması tavsiye edilmez.** Elektrikli aletin kullanım amacı dışındaki işlemler tehlike yaratarak yaralanmalara neden olabilir.
- c) **Özel olarak tasarlanmamış veya aletin üreticisi tarafından önerilmeyen aksesuarları kullanmayın.** Aksesuarın elektrikli aletinize takılabiliyor olması güvenli çalışacağını garanti etmez.
- d) **Aksesuarın anma hızı, en azından elektrikli aletin üzerinde yazılı maksimum hıza eşit olmalıdır.** Anma hızlarından daha hızlı çalışan aksesuarlar kırılarak parçalanabilir.
- e) **Aksesuarınızın dış çapı ve kalınlığı elektrikli aletinizin kapasite değerleri dahilinde olmalıdır.** Boyutu hatalı olan aksesuarlar yeterli derecede korunamaz ve kontrol edilemezler.
- f) **Disklerin, flanşların, zımpara tabanların veya başka aksesuarların delik boyutu, elektrikli aletin miline iyice oturacak şekilde olmalıdır.** Elektrikli aletin montaj aşamasında uymayan delik boyutlu aksesuarlar dengesiz çalışacak, aşırı titreşim oluşturacak ve kontrol kaybına neden olabilecektir.
- g) **Hasarlı aksesuar kullanmayın. Her kullanımdan önce aksesuarı kontrol edin, örneğin taşlama çarkında çatlak olup olmadığını, zımpara tabanında çatlak, aşınma veya aşırı eskime olup olmadığını ve tel fırçalarda gevşek veya kırık teller olup olmadığını kontrol edin. Elektrikli alet veya aksesuar düşürülürse hasara karşı kontrol edin ya da hasarsız bir aksesuar takın. Aksesuarı takıp inceledikten sonra kendinizi ve yanınızdakileri dönen aksesuarın düzleminden uzağa konumlandırdıktan sonra elektrikli aleti yüksüz maksimum hızda bir dakika süreyle çalıştırın.** Hasarlı aksesuarlar bu deneme süresinde normal şartlarda parçalanacaktır.
- h) **Koruyucu ekipman kullanın. Uygulamaya bağlı olarak yüz siperi veya güvenlik gözlüğü kullanın. Duruma bağlı olarak toz maskesi, kulaklık, eldiven ve küçük zımpara veya iş parçası parçalarını durdurabilecek iş önlüğü kullanın.** Göz koruyucu, çeşitli işlemlerin neden olduğu uçan parçacıkları durdurabilecek özellikte olmalıdır. Toz maskesi veya solunum aygıtı yaptığınız işlemin neden olduğu parçacıkları

filtreleyebilecek özellikte olmalıdır. Yüksek yoğunluklu gürültüye uzun süre maruz kalınması, işitme kaybına yol açabilir.

- i) **Etrafta bulunanların çalışma alanından güvenli bir mesafede durmalarını sağlayın. Çalışma alanına giren herkes koruyucu ekipman giymelidir.** İş parçasının veya kırılan bir aksesuarın parçaları uçuşarak çalışılan alanın hemen yakınında bulunanların yaralanmasına neden olabilir.
- j) **Aletin, gömülü elektrik kablolarına veya kendi kablosuna temas etmesine yol açabilecek durumlarda aleti izole edilmiş saplarından tutun.** Kesim aksesuarı elektrik akımı bulunan kablolarla temas ettiğinde, akım elektrikli aletin iletken metal parçaları üzerinden kullanıcıya iletılarak elektrik çarpmasına yol açabilir.
- k) **Elektrik kablosunu dönen aksesuardan uzak tutun.** Kontrolü kaybetmeniz durumunda kablo kesilerek elinizin veya kolunuzun dönen aksesuara çekilmesine neden olabilir.
- l) **Aksesuar tam olarak durmadan elektrikli aleti asla yere koymayın.** Dönen aksesuar yüzeyi kaparak elektrikli aletin kontrolünüzden çıkmasına neden olabilir.
- m) **Elektrikli aleti sağınızda veya solunuzda taşırken çalıştırmayın.** Dönen aksesuara kazara temas edilmesi elbiselerinizi kapabilir, aksesuarı vücudunuza çekebilir.
- n) **Elektrikli aletin havalandırma deliklerini düzenli olarak temizleyin.** Motor fanı tozu gövdenin içine çeker ve toz metallerin aşırı miktarda birikmesi elektrik hasarlarına yol açabilir.
- o) **Elektrikli aleti yanıcı malzemelerin yanında çalıştırmayın.** Kıvılcıklar bu malzemelerin tutuşmasına neden olabilir.
- p) **Sıvı soğutucu gerektiren aksesuarları kullanmayın.** Su veya başka soğutma sıvılarının kullanılması elektrik çarpmasına neden olabilir.
- q) **Bu alette Tip 11 (havşa kabı) diskleri kullanmayın.** Uygun olmayan aksesuar kullanımı yaralanmalara neden olur.
- r) **Her zaman yan tutamağı kullanın. Kolu güvenli bir şekilde sıkıştırın.** Aletin kontrolünü sağlamak için her zaman yan tutamak kullanılmalıdır.

## TÜM İŞLEMLER İÇİN EK GÜVENLİK TALİMATLARI

### Geri Tepmenin Nedenleri ve Önlenmesi

Geri tepme, dönen çarkın, zımpara tabanının, fırçanın veya başka bir aksesuarın sıkışma veya takılmaya karşı gösterdiği reaksiyondur. Sıkışma veya takılma dönen aksesuarın tutukluk yapmasına ve ardından kontrol altında olmayan elektrikli aletin tutukluk yaptığı noktada aksesuarın dönüş istikametinin aksi istikametinde itilmesine neden olmaktadır.

Örneğin, bir zımpara taşının iş parçasına sıkışması veya takılması durumunda taşın sıkışma noktasına giren kenarı, malzemenin yüzeyine işleyerek taşın çıkmasına neden olabilir. Sıkışma sırasında taşın hareket yönüne bağlı olarak taş, kullanıcıya doğru veya kullanıcının uzağına atlayabilir. Zımpara taşları ayrıca bu şartlar altında kırılabilir.

Geri tepme, aletin yanlış kullanılmasından ve/veya hatalı kullanma prosedür veya şartlarından kaynaklanır ve aşağıda verilen uygun tedbirler alınarak önenebilir:

- a) **Elektrikli aleti sağlam bir şekilde tutun ve vücudunuz ile kolunuzu geri tepme güçlerine dayanacak şekilde yerleştirin. Geri tepmeye veya başlama sırasında tork tepkisine karşı her zaman varsa yardımcı tutamağı kullanın.** Gerekli tedbirlerin alınması durumunda kullanıcı tork tepkisini veya geri tepme güçlerini kontrol edebilir.
- b) **Elinizi daima dönen aksesuardan uzak tutun.** Aksesuar elinizin üzerinde geri tepebilir.
- c) **Vücudunuzu, geri tepme olması halinde elektrikli aletin hareket edebileceği alana yerleştirmeyin.** Geri tepme aleti, sıkışma noktasındaki taş hareketinin aksi yönünde itecektir.
- d) **Köşelerde, keskin kenarlarda vs. çalışırken özel dikkat gösterin. Aksesuarın zıplamasına veya takılmasına engel olun.** Köşeler, keskin kenarlar veya zıplama, dönen aksesuarın takılmasına neden olarak kontrolün kaybolmasına veya geri tepmeye yol açabilir.
- e) **Zincir testere bıçağı veya dişli testere bıçağı takmayın.** Bu tür bıçaklar sık sık geri tepme yaparak kontrol kaybına neden olur.

## Taşlama İşleri için Özel Güvenlik Uyarıları

- Yalnızca elektrikli aletiniz için önerilen disk türleri ile seçili disk için tasarlanmış özel siper kullanın.** Elektrikli aletin tasarımına uygun olmayan diskler yeterince korunamazlar ve güvenli değildir.
- Siper, diskin kullanıcı tarafında açıktan kalan kısmı minimum olacak şekilde elektrikli alete sıkıca bağlanmalı ve maksimum güvenlik sağlayacak şekilde konumlandırılmalıdır.** Siper, kullanıcıyı kırılan disk parçacıklarına karşı korumaya ve kazara diske temas etmeyi ve elbiseyi yakabilecek kıvılcımları önlemeye yardımcı olur.
- Diskler sadece önerilen uygulamalarda kullanılmalıdır. Örneğin: kesim diskinin kenarı ile taşlama yapmayın.** Taşlama diskleri çevresel taşlama için tasarlanmışlardır, bu disklere uygulanan kenar güçleri disklerin parçalanmasına neden olabilir.
- Her zaman seçilen disk için doğru boyutta ve şekilde, hasarsız disk flanşları kullanın.** Uygun disk flanşları diski destekleyerek diskin kırılma ihtimalini azaltırlar. Kesim disk flanşları taşlama disk flanşlarından farklı olabilir.
- Büyük elektrikli aletlerin eskimiş disklerini kullanmayın.** Büyük elektrikli alet için tasarlanmış disk küçük aletin yüksek hızı için uygun değildir ve parçalanabilir.

## Taşlama İşleri için Özel İlave Güvenlik Uyarıları

- Kesim diskinin sıkışmamasına dikkat edin ve aşırı basınç uygulamayın. Aşırı derin kesimler yapmaya çalışmayın.** Diske aşırı basınç uygulanması yükü ve kesim sırasında diskin bükülme ya da sıkışma ihtimali ile diskin geri tepme ve kırılma ihtimalini artırır.
- Vücudunuzu dönen disk ile aynı hizada veya arkasında kalacak şekilde konumlandırmayın.** İşlemin yapıldığı noktada disk vücudunuzdan uzağa doğru hareket ederken olası bir geri tepme, dönen diskin ve elektrikli aletin doğrudan üzerinize yürütmesine neden olabilir.
- Disk sıkışma yapıyorsa veya herhangi bir nedenle kesim işlemine ara verilirken elektrikli aleti kapatın ve disk tamamen durana kadar elektrikli aleti hareketsiz olarak tutun. Disk hareket halindeyken kesim yapılan yerden kesim diskini asla**

**çıkarmaya kalkışmayın; aksi takdirde geri tepme meydana gelebilir.** Diskin sıkışma yapmasının nedenlerini araştırın ve gidermek için gerekli düzeltmeleri yapın.

- Üzerinde çalışılan parça üzerinde yeniden kesim işlemi başlatmayın. Diskin tam hıza çıkmasını bekleyin ve kesim noktasına dikkatli bir şekilde yeniden girin.** Elektrikli alet üzerinde çalışılan parçaya yeniden konumlandırılırken disk sıkışma, sağa sola yürüme veya geri tepme yapabilir.
- Diskin sıkışma veya geri tepme ihtimalini en aza indirmek için panelleri veya büyük parçaları destekleyin.** Büyük parçalar kendi ağırlıklarından dolayı bel vermeye meyillidirler. Parçanın kesim hattına yakın bir noktaya ve diskin her iki tarafına olacak şekilde parçanın kenarlarına destek yerleştirilmelidir.
- Mevcut duvar veya diğer kör alanlarda “dalarak kesme” yaparken daha dikkatli olun.** Dalar disk geri tepmeye neden olabilecek gaz ve su hatlarını, elektrik kablolarını ve nesnelere kesebilir.

## Satinaj İşleri için Özel Güvenlik Uyarıları

- Sıradan işlemlerde bile fırçadan fırça kollarının atılabileceğini unutmayın. Fırçaya fazla yük uygulayarak telleri aşırı germeyin.** Fırça kolları ince kumaş ve/veya cildi kolayca delebilir.
- Satinaj için siper kullanılması öneriliyorsa telli disk veya fırçanın sipere temas etmesine izin vermeyin.** İş ve merkezkaç kuvvetlerinden dolayı telli disk veya fırçanın çapı büyüyebilir.

## Ek Güvenlik Bilgileri

- Aksesuarların dişli montajı, taşlama makinesinin mil dişine uymalıdır. Flanşlarla monte edilen aksesuarlar için, aksesuarın mil çaplarının flanjin yerleştirme çapına uyması gerekmektedir. Elektrikli aletin montaj donanımına uymayan aksesuarlar dengesiz çalışır, aşırı titreşim yapar ve kontrolü kaybetmeye neden olabilir.
- Merkezdeki bastırılmış tekerleklerin aşındırma yüzeyi, koruma ağzının düzleminin altına monte edilmesi gerekir. Düzgün şekilde monte edilmemiş olan ve koruma ağzının düzlemine yansıyan tekerlek, gereğince korunamayabilir.

## Diğer riskler

İlgili güvenlik düzenlemelerinin uygulanması ve güvenlik cihazlarının kullanılmasına rağmen, bazı risklerden kaçınmak mümkün değildir. Bunlar:

- İşitme kaybı.
- Sıçrayan parçacıklardan kaynaklanan yaralanma riski.
- Çalışma sırasında ısınan aksesuarlardan kaynaklanan yanık tehlikesi.
- Uzun süreli kullanımdan kaynaklanan yaralanma riski.
- Tehlikeli maddelerin tozlarından kaynaklanan riskler.

## Alet Üzerindeki Etiketler

Alet üzerinde aşağıdaki semboller gösterilir:



Kullanmadan önce kullanım kılavuzunu okuyun.



Kulak koruması kullanın.



Göz koruması kullanın.

### TARİH KODU KONUMU (ŞEK. [FIG.] 1)

İmalat yılını da içeren Tarih Kodu (s) gövdeye basılıdır.

Örnek:

2013 XX XX

İmalat Yılı

## Tüm Akü Şarj Cihazları İçin Önemli Güvenlik Talimatları

**TALİMATLARI SAKLAYIN:** Bu kılavuz, DCB105 şarj cihazları ile ilgili önemli güvenlik ve çalıştırma talimatları içerir.

- Şarj cihazını kullanmadan önce şarj cihazının, akünün ve üründe kullanılan akünün üzerindeki talimatları ve uyarıcı işaretleri okuyun.



**UYARI:** Elektrik çarpması tehlikesi. Şarj cihazının içine sıvı kaçmasına izin vermeyin. Elektrik çarpmasına neden olabilir.



**DIKKAT:** Yanma tehlikesi. Yaralanma riskini azaltmak için, yalnızca DEWALT şarjlı akü takımlarını şarj edin. Diğer tip aküler aşırı ısınabilir ve yaralanmalara

veya maddi hasara neden olabilecek şekilde patlayabilir. Yeniden şarj edilemeyen aküleri şarj etmeyin.



**DIKKAT:** Cihazla oynamadıklarından emin olmak için çocuklar gözetim altında tutulmalıdır.

**İKAZ:** Belirli koşullar altında, şarj cihazı güç kaynağına takılıyken, yabancı maddeler tarafından kısa devre yapılabilir. Bunlarla sınırlı olmamak kaydıyla iletken nitelikteki taşlama tozu, metal yongalar, çelik yünü, alüminyum folyo veya metal parçacık birikimi gibi yabancı maddeler şarj cihazının yuvalarından uzak tutulmalıdır. Yuvada akü yokken şarj cihazını daima güç kaynağından çıkarın. Şarj cihazının fişini temizlemeden önce çıkarın.

- **Aküü bu kılavuzdaki şarj cihazlarından başka cihazlarla şarj etmeye ÇALIŞMAYIN.** Şarj cihazı ve akü özellikle birlikte çalışacak şekilde tasarlanmıştır.
- **Bu şarj cihazları DEWALT şarjlı akülerini şarj etmekten başka kullanımlar için tasarlanmamıştır.** Başka kullanımlar yangın veya elektrik çarpmasına yol açabilir.
- **Şarj cihazını yağmura veya kara maruz bırakmayın.**
- **Şarj cihazını fişten çıkarırken kablodan değil fişten tutarak çekin.** Bu, elektrik fişine ve kablosuna hasar verilmesi riskini azaltır.
- **Kablonun üzerine basılmayacak, ortalıkta gezinmeyecek veya başka şekilde hasara ve gerginliğe maruz kalmayacak şekilde yerleştirildiğinden emin olun.**
- **Kesinlikle gerekli olmadıkça uzatma kablosu kullanmayın.** Yanlış uzatma kablosu kullanımı yangın veya elektrik çarpmasına neden olabilir.
- **Şarj cihazını açık ortamlarda çalıştırırken her zaman kuru bir mekan sağlayın ve açık havada kullanmaya uygun bir uzatma kablosu kullanın.** Açık havada kullanıma uygun bir kablonun kullanılması elektrik çarpması riskini azaltır.
- **Şarj cihazı üzerindeki havalandırma yuvalarını tıkamayın. Havalandırma yuvaları şarj cihazının üst ve yan kısımlarına yerleştirilmiştir.** Şarj cihazını herhangi bir ısı kaynağından uzaktaki bir yere koyun.
- **Şarj cihazını hasarlı kordon veya fişle çalıştırmayın — bunları derhal değiştirin.**

## TÜRKÇE

- **Şarj cihazını sert bir darbe aldıysa, düştüyse veya herhangi bir şekilde hasar gördüyse çalıştırmayın.** Yetkili bir servis merkezine götürün.
- **Şarj cihazını sökmeyin; servis veya onarım gerektiğinde yetkili bir servis merkezine götürün.** Yanlış yeniden takma elektrik çarpmasına veya yangına yol açabilir.
- **Güç kablosunun hasar görmesi halinde, kablo herhangi bir tehlikenin önlenmesi için üretici, servis temsilcisi veya benzer yetkili bir kişi tarafından derhal değiştirilmelidir.**
- **Herhangi bir temizlik işlemi yapmadan önce şarj cihazının fişini prizden çekin.** Bu, elektrik çarpması riskini azaltır. Aküyü çıkarmak bu riski azaltmaz.
- **ASLA 2 şarj cihazını bir arada bağlamaya çalışmayın.**
- **Şarj cihazı standart 230 V mesken elektriği gücüyle çalışmak üzere tasarlanmıştır. Cihazı başka bir voltajla kullanmaya çalışmayın.** Bu araba şarj cihazı için geçerli değildir.

### TALİMATLARI SAKLAYIN

## Şarj cihazları

DCB105 şarj cihazı 10,8 V, 14,4 V ve 18 V Li-Ion (DCB121, DCB123, DCB140, DCB141, DCB142, DCB143, DCB180, DCB181, DCB182 ve DCB183) akü takımları için uygundur.

Bu şarj cihazının ayara ihtiyacı yoktur ve olabildiğince kolay çalıştırılmak üzere tasarlanmıştır.





## Şarj Etme [şek. (fig.) 2]

1. Akü takımını takmadan önce şarj cihazını 230 V'lik uygun prize takın.
2. Akü (j) takımını şarj cihazına takın, paketin şarj cihazına tamamen oturduğundan emin olun. Sürekli yanıp sönen kırmızı (şarj) ışık, şarj işleminin başladığını gösterir.
3. Kırmızı ışığın sürekli AÇIK kalması, şarjın tamamlandığını gösterir. Akü tamamen şarj olmuştu ve hemen kullanılabilir veya şarj cihazında bırakılabilir.

**NOT:** Lityum iyon akülerden maksimum performans almak ve akülerin kullanım ömrünü uzatmak için, kullanmadan önce tam olarak şarj edin.

## Şarj İşlemi

A künün şarj durumu için aşağıdaki tabloya bakın.

Şarj durumu	
 şarj oluyor	— — — —
 tamamen şarj oldu	—————
 sıcak/soğuk akü gecikmesi	— • — • — • — •
 paket veya şarj cihazında sorun	••••••••••••••
 güç hattında sorun	••••••••••••••

Bu şarj cihazı arızalı bir akü takımını şarj etmeyecektir. Şarj cihazı, ışığı geri çevirerek veya paket ya da şarj sorunu yanıp sönmeye şablonunu görüntüleyerek akünün arızalı olduğunu gösterecektir.

**NOT:** Bu aynı zamanda şarj cihazının arızalı olduğu anlamına da gelebilir.

Şarj cihazı bir sorun gösteriyorsa, şarj cihazını ve akü takımını test edilmek üzere yetkili bir servis merkezine gönderin.

## Sıcak/Soğuk Akü Gecikmesi

Şarj cihazı bir akünün çok sıcak veya çok soğuk olduğunu tespit ederse, otomatik olarak Sıcak/Soğuk Akü Gecikmesini başlatır ve akü uygun sıcaklığa ulaşana kadar şarj işlemini durdurur. Şarj cihazı bundan sonra otomatik olarak şarj moduna geçer. Bu özellik maksimum akü ömrü sağlamaktadır.

XR Li-Ion cihazları aşırı yük, aşırı ısınma veya tamamen boşalmadan koruyacak bir Elektronik Koruma Sistemi ile birlikte tasarlanmıştır.

Elektronik Koruma Sisteminin devreye girmesi durumunda alet otomatik olarak kapanır. Bu durumla karşılaşırsanız Li-Ion aküyü şarj cihazına yerleştirin ve tam olarak şarj olmasını bekleyin.

Soğuk bir akü takımı sıcak bir akü takımının yarısı oranında şarj olacaktır. Akü takımı tüm şarj döngüsü boyunca daha yavaş bir hızda şarj olacaktır ve akü ısındığında bile maksimum şarj oranına geri dönmeyecektir.

## Tüm Aküler İçin Önemli Güvenlik Talimatları

Yedek aküleri sipariş ederken, katalog numarasını ve voltajı eklediğinizden emin olun.

Akü takımı ambalajından çıkarıldığında tamamen şarj edilmiş durumda değildir. Akü takımını ve şarj cihazını kullanmadan önce, aşağıdaki güvenlik talimatlarını okuyun ve belirtilen şarj prosedürlerini izleyin.

#### TÜM TALİMATLARI OKUYUN

- **Akü takımını yanıcı sıvı, gaz ve tozların bulunduğu yerler gibi yanıcı ortamlarda şarj etmeyin veya kullanmayın.** Akü takımını şarj cihazına takmak veya cihazdan çıkarmak toz veya dumanları tutuşturabilir.
- **Aküyü şarj cihazının içine doğru zorlamayın. Akü kırılarak ciddi kişisel yaralanmaya neden olabileceğinden akünün üzerinde hiçbir şekilde uyumsuz bir şarj cihazına uydurmak için değişiklik yapmayın.**
- Akü takımlarını yalnızca belirtilen DEWALT şarj cihazlarında şarj edin.
- **Su veya diğer sıvıları sıçratmayın veya bunlara DALDIRMAYIN.**
- **Aleti ve aküyü sıcaklığın 40 °ye (105 °F) ulaştığı veya bu sıcaklığı aştığı yerlerde (yazın dış barakalar veya metal binalar gibi) depolamayın veya kullanmayın.**
- En iyi sonucu almak için, kullanmadan önce akü takımının tamamen şarj edildiğinden emin olun.



**UYARI:** Aküyü hiçbir nedenle asla açmayın. Akünün muhafazası çatlarsa veya hasar görürse, şarj cihazına takmayın. Aküyü çarpmayın, düşürmeyin veya pakete hasar vermeyin. Sert bir darbe almış, düşmüş, çığnenmiş veya herhangi bir şekilde hasar görmüş (örn. çiviyle delinmiş, çekiçle vurulmuş veya üzerine basılmış) bir aküyü veya şarj cihazını kullanmayın. Elektrik çarpmasına yol açabilir. Hasarlı aküler geri dönüşüm için servis merkezine gönderilmelidir.



**DİKKAT:** Kullanmadığınız zaman, aleti takılma veya düşme tehlikesi oluşturmayan düz bir yüzey üzerine yana yatırarak yerleştirin. Büyük aküleri bulunan bazı aletler, akü üzerinde dik konumda durur ancak kolaylıkla devrilebilir.

#### LİTYUM İYON İÇİN ÖZEL GÜVENLİK TALİMATLARI (Li-Ion)

- **Önemli ölçüde hasarlı veya tamamen eskimiş olsa bile aküyü ateşe atmayın.** Akü ateşe atılırsa patlayabilir. Lityum iyon aküler yanınca zehirli buharlar ve materyaller açığa çıkar.
- **Akü içeriği cildinizle temas ederse, etkilenen alanı derhal yumuşak bir sabun ve suyla yıkayın.** Akü sıvısı gözlerinize bulaşırsa, gözünüzü açık tutarak 15 dakika boyunca veya tahriş hissi geçene kadar suyla yıkayın. Tıbbi yardım gerekirse, akü elektroliti sıvı organik karbonatlar ve lityum tuzları karışımından oluşmaktadır.
- **Açılan akü hücrelerinin içeriği solunum yolunu tahriş edebilir.** Ortama temiz hava girmesini sağlayın. Belirtiler geçmezse tıbbi yardım alın.



**UYARI:** Yanık tehlikesi. Akü sıvısı kıvılcıma veya ateşe maruz kalırsa yanıcı olabilir.

#### AKÜ

##### AKÜ TİPİ

DCG412 18 V batarya ile çalışır, DCB180, DCB181, DCB182 veya DCB183 bataryalar kullanılabilir.

DCG422 14,4 V batarya ile çalışır, DCB140, DCB141, DCB142 veya DCB143 bataryalar kullanılabilir.

Bu ürünün yüksek güç ihtiyacından dolayı mümkün olduğu sürece yüksek kapasiteli batarya kullanılması tavsiye edilmektedir. Daha fazla bilgi için **Teknik Özellikler** bölümüne bakın.

#### Saklama Önerileri

1. En iyi saklama ortamı serin ve kuru, doğrudan güneş ışığı almayan, aşırı sıcak ve soğuk olmayan yerlerdir. Optimum akü performansı ve ömrü için kullanımda değilken aküleri oda sıcaklığında saklayın.
2. Uzun süreli saklama için, en iyi sonucu almak amacıyla tamamen şarj edilmiş bir akü takımının şarj cihazının dışında kuru bir yerde saklanması tavsiye edilir.

**NOT:** Akü takımları şarjları tamamen tükenmiş halde saklanmamalıdır. Kullanılmadan önce akü takımının yeniden şarj edilmesi gerekir.

## Şarj cihazı ve akü üzerindeki etiketler

Bu kılavuzda kullanılan sembolere ilave olarak, şarj cihazı ve akü üzerinde bulunan etiketler aşağıdaki sembolleri belirtmektedir:



Kullanmadan önce kullanım kılavuzunu okuyun.



Akü şarj oluyor.



Akü şarj oldu.



Sıcak/soğuk akü gecikmesi.



Paket veya şarj cihazında sorun.



Güç hattında sorun.



İletken nesnelere temas etmeyin.



Hasarlı aküleri şarj etmeyin.



Sadece DEWALT aküleri ile kullanın, diğerleri patlayabilir ve kişisel yaralanma ve hasara yol açabilir.



Suya maruz bırakmayın.



Hasarlı kabloları derhal yenisiyle değiştirin.



Sadece 4 °C ve 40 °C arasında şarj edin.



Aküyü çevreye gerekli özeni göstererek imha edin.



Aküyü ateşe atmayın.



Şarj cihazı, Li-Ion aküleri şarj eder.



Şarj süresi için **Teknik veriler** bölümüne bakın.



Yalnızca iç mekanda kullanım içindir.

## Ambalaj içeriği

Ambalaj içeriğinde aşağıdakiler bulunmaktadır:

- 1 Avuç taşıma makinesi
- 1 125 mm Siper (Tip 27)
- 1 Yan tutamak
- 1 Flanş seti
- 1 Çift çatalı anahtar
- 1 Şarj cihazı
- 2 Li-Ion akü (M2, L2 modelleri)
- 1 Kullanım kılavuzu
- 1 Parça şeması

**NOT:** Akü takımları, şarj cihazları ve alet kutuları N-modellerinde bulunmaz.

- *Alet, parçalar ve aksesuarlarda nakliye sırasında hasar oluşup oluşmadığını kontrol edin.*
- *Çalıştırmadan önce bu kılavuzu iyice okuyup anlamak için zaman ayırın.*

## Tanımlama (şek. 1–3)



**UYARI:** Hiçbir zaman elektrikli aleti veya herhangi bir parçasını değiştirmeyin. Hasarla veya yaralanmayla sonuçlanabilir.

- a. Tetik düğmesi
- b. Kilitleme düğmesi
- c. Mil kilidi düğmesi
- d. Mil
- e. Yan tutamak
- f. Taşıma diski
- g. Destek flanşı
- h. Dişli tespit somunu
- i. Siper
- j. Akü paketi
- k. Siper mandalı
- l. Tırnaklar
- m. Dişli kutusu yuvaları
- n. Ayar vidası
- o. Batarya serbest bırakma düğmesi
- p. Yakıt göstergesi düğmesi



**KULLANIM AMACI**

DCG412 ve DCG422 kablosuz açılı taşıyıcılar profesyonel kesim, hafif malzeme sökümü ve tel fırça uygulamaları için tasarlanmıştır.

Ortadan basık çarklar ve flap disk dışında taşlama çarkı **KULLANMAYIN**.

Islak koşullarda veya yanıcı sıvı ya da gazların mevcut olduğu ortamlarda **KULLANMAYIN**.

Bu ağır hizmet tipi avuç içi taşlama makinesi profesyonel bir elektrikli alettir.

Çocukların aleti ellemesine **İZİN VERMEYİN**. Bu alet deneyimsiz kullanıcılar tarafından kullanılırken nezaret edilmelidir.

- Bu ürün, güvenliklerinden sorumlu kişinin gözetiminde olmadıklarında, fiziksel (çocuklar dahil), algısal veya zihinsel kapasite kaybı yaşamış deneyimsiz, bilgisiz ve yeteneksiz kişiler tarafından kullanılmamalıdır. Çocuklar asla bu ürünle yalnız bırakılmamalıdır.

**Elektrik emniyeti**

Elektrik motoru sadece tek bir voltaj için tasarlanmıştır. Her zaman akü voltajının, alet etiketindeki voltajla aynı olup olmadığını kontrol edin. Ayrıca, şarj cihazınızın voltajının şebeke voltajı ile aynı olmasına dikkat edin.



DEWALT şarj cihazınız EN 60335 standardına uygun olarak çift yalıtımlıdır; bu nedenle, topraklama kablosuna gerek yoktur.

Güç kablosu hasarlıysa, DEWALT yetkili servisinden temin edilebilen özel olarak hazırlanmış bir kabloyla değiştirilmelidir.

**Uzatma kablosu kullanılması**

Gerekli olmadığı sürece uzatma kablosu kullanılmamalıdır. Şarj cihazınızın güç girişine uygun onaylı bir uzatma kablosu kullanın (**Teknik verilere** bakın). Minimum iletken ebadı 1 mm<sup>2</sup>; maksimum uzunluk 30 m'dir.

Bir kablo makarası kullanırken, her zaman kabloyu tamamen makaradan çıkarın.

**MONTAJ VE AYARLAMALAR**

**UYARI: Ciddi yaralanma riskini azaltmak için herhangi bir ayar yapmadan ya da parça veya aksesuarları söküp takmadan önce aleti kapatın ve güç kaynağından ayırın. Aleti yeniden bağlamadan önce**

*aletin kapalı olduğundan emin olmak için tetik düğmesine basıp bırakın.*



**UYARI: Sadece DEWALT aküleri ve şarj aletleri kullanın.**

**Batarya Paketinin Alete Takılması ve Çıkarılması (şek. 2)**

**NOT:** En iyi sonucu almak için, kullanmadan önce akü takımının tamamen şarj edildiğinden emin olun.

**AKÜ PAKETİNİ ALETİN KOLUNA TAKMA**

1. Batarya paketini (j) tutamağın içindeki raylarla hizalayın (şek. 2).
2. Batarya paketini, alete tamamen oturana kadar tutamağa doğru kaydırın ve raydan çıkmadığından emin olun.

**AKÜ PAKETİNİ ALETEN ÇIKARMA**

1. Serbest bırakma düğmesine (o) basın ve batarya paketini sıkıca çekerek aletin kolundan çıkarın.
2. Akü paketini bu kılavuzun şarj cihazı kısmında açıklandığı gibi şarj cihazına takın.

**YAKIT GÖSTERGESİ AKÜ GRUPLARI (ŞEK. 2)**

Bazı DEWALT akü grupları, akü grubununda kalan şarj seviyesini gösteren ve üç yeşil LED lambasından oluşan bir yakıt göstergesi içerir.

Yakıt göstergesini çalıştırmak için yakıt göstergesi düğmesine (p) basın ve basılı tutun. Üç yeşil LED lambasının bir kombinasyonu kalan şarj seviyesini gösterecek şekilde yanacaktır. Aküdeki şarj seviyesi kullanılabilir limitin altındayken, yakıt göstergesi yanmaz ve akünün şarj edilmesi gerekir.

**NOT:** Yakıt göstergesi sadece akü grubunda kalan şarjın bir göstergesidir. Ürün bileşenleri, sıcaklık ve son kullanıcı uygulamasına dayalı varyasyonlarına tabi olan alet işlevselliğini göstermez.

**Yan Tutamağın Takılması (şek. 1)**

**UYARI: Aleti kullanmadan önce tutamağın iyice sıkıldığından emin olun.**



**UYARI: Aletin kontrolünü sağlamak için her zaman yan tutamak kullanılmalıdır.**

Yan tutamağı (e) gövdenin her iki tarafındaki deliklerden birine iyice vidalayın.

## TÜRKÇE

Kullanıcı konforunu arttırmak amacıyla kesme işlemleri için dişli kutusu 90° dönecektir.

### Dişli Kutusunun Döndürülmesi (şek. 1)

1. Dişli kutusunu motor gövdesine bağlayan dört köşe vidasını sökün.
2. Dişli kutusunu motor gövdesinden ayırmadan, dişli kutusu kafasını istenilen konuma döndürün.

**NOT:** Dişli kutusu ve motor gövdesi 3,17 mm (1/8") değerinden fazla ayrılırsa, alet yetkili bir DEWALT servis merkezi tarafından bakımı yapılmalı ve yeniden monte edilmelidir. Aletin bakımının yapılmaması durumunda fırça, motor ve yatak arızalanabilir.

3. Dişli kutusunu motor gövdesine takmak için vidalarını yerlerine takın. Vidaları 20 inç-lbs torkla sıkın. Aşırı sıkma vidaların soyulmasına neden olabilir.

### Siperin Takılıp Çıkarılması (şek. 3)



**UYARI:** Ciddi yaralanma riskini azaltmak için herhangi bir ayar yapmadan ya da parça veya aksesuarları söküp takmadan önce aleti kapatın ve güç kaynağından ayırın. Aleti yeniden bağlamadan önce aletin kapalı olduğundan emin olmak için tetik düğmesine basıp bırakın.



**DİKKAT:** Bu taşlama makinesiyle siperler kullanılmalıdır.

DCG412 taşlama makinesini metal veya çimento bazlı malzemeleri kesmede kullanırken Tip 1 siper KULLANILMALIDIR. Tip 1 siperler ücreti mukabili DEWALT satış noktalarından temin edilebilirler.

**NOT:** Bu taşlama makineleri ile kullanılabilen diğer aksesuarlar için lütfen bu kısmın sonundaki **Taşlama ve Kesim Aksesuar Çizelgesine** bakın.

1. Mil (d) yukarı gelecek şekilde aleti bir masaya yatırın.
2. Siper mandalını (k) açın ve siper üzerindeki tırnakları (l) dişli kutusu (m) üzerindeki yuvalarla hizalayın.
3. Siper tırnakları yerine geçene kadar siperi aşağı doğru bastırın ve dili kutusu göbeği üzerindeki kanalda serbestçe döndürün.

4. Siper mandalı açık halde, siperi (i) istenilen çalışma pozisyonuna döndürün.
5. Siperi dişli kutusuna tespit etmek için siper mandalını kapatın.



**DİKKAT:** Vidayı (n) ayarlayarak siper sabitlenemiyorsa aleti kullanmayın.

Yaralanma riskini azaltmak için onarım veya siperin değiştirilmesi için aleti siper ile birlikte servise götürün.

**İKAZ:** Sıkma kolu açık pozisyondayken ayar vidasını (n) sıkmayın. Siperde veya montaj göbeğinde tespit edilemeyen hasar oluşabilir.

**NOT:** Kenar taşlama ve kesme işlemleri bu amaçla tasarlanmış ve belirlenmiş olan Tip 27 diskleri ile gerçekleştirilebilir; 6,35 mm (1/4") kalınlığındaki diskler yüzey taşlama ve 3,17 mm (1/8") kalınlığındaki diskler ise kenar taşlama işlemi için tasarlanmıştır.

### Çukur Göbekli Taşlama Çarkının Takılması

**NOT:** Taşlama makinesi ile birlikte sağlanan Tip 27 siper KULLANILMALIDIR.

#### GÖBEKLI DISKLERIN TAKILMASI VE SÖKÜLMESİ (ŞEK. 1, 4)

Göbekli diskler doğrudan M14 dişli mile takılırlar.

1. Diski mile (d) elle takın.
2. Mil kilitleme düğmesine (c) basın ve diskin göbeğini sıkma için bir anahtar kullanın.
3. Diski çıkartmak için yukarıda prosedürü tersten uygulayın.

**İKAZ:** Aleti düzgün çalıştırmadan önce diskin düzgün şekilde takılmaması alete veya diske zarar verebilir.

#### GÖBEKSİZ DISKLERIN TAKILMASI (ŞEK. 1, 4)

**NOT:** Taşlama makinesi ile birlikte sağlanan Tip 27 siper KULLANILMALIDIR.

**NOT:** Bu taşlama makineleri ile kullanılabilen diğer aksesuarlar için lütfen bu kısmın sonundaki **Taşlama ve Kesim Aksesuar Çizelgesine** bakın.

1. Siper yukarı gelecek şekilde aleti bir masaya yatırın.
2. Düz destek flanşını (g) kalkık orta kısmı diske gelecek şekilde mile (d) takın.
3. Diski (f) destek flanşının kalkık orta kısmı ortalayacak şekilde destek flanşına doğru yerleştirin.

- Mil kilitleme düğmesine (c) bastırarak sıkma somununu (h) mile takın. Takmakta olduğunuz diskin kalınlığı 3,17 mm (1/8") değerinden fazlaysa, dişli sıkma somununu kalkık orta kısmı diskin ortasına oturacak şekilde milin üzerine yerleştirin. Takmakta olduğunuz diskin kalınlığı 3,17 mm (1/8") veya daha azsa, dişli sıkma somununu kalkık orta kısmı diskin ortasına gelmeyecek şekilde milin üzerine yerleştirin.
- Mil kilitleme düğmesine (c) bastırırken sıkma somununu (h) bir anahtarla sıkın.
- Diski çıkartmak için, mil kilitleme düğmesine basın ve takılan sıkma somununu bir anahtarla gevşetin.

**NOT:** Disk sıkma somunu sıkıldıktan sonra dönerse, dişli takılan sıkma somununun yönünü kontrol edin. İnce disk sıkma somunu üzerindeki kalkık orta kısım dike gelecek şekilde takılmışsa, kalkık orta kısmın yüksekliği sıkma somununun diski tutmasına engel olacağından dönecektir.

## Tel Fırçaların ve Diskli Tel Fırçaların Takılması (Şek. 1)

Tel fırçalar veya diskli tel fırçaları kullanmadan doğrudan dişli milin üzerine takılır. Yalnızca M14 dişli göbeği ile birlikte tedarik edilen tel fırçaları veya diskli tel fırçaları kullanın. Bu aksesuarlar ücreti mukabili yerel satıcınızdan ya da yetkili servis merkezinizden temin edilebilir.

**NOT:** Tel fırça ve diskli tel fırça kullanılırken Tip 27 siper gerekir.



**DİKKAT:** Yaralanma riskini azaltmak için, fırçaları ve diskli fırçaları tutarken iş eldiveni takın. Keskin olabilirler.



**DİKKAT:** Alete zarar gelme riskini azaltmak için, dik veya fırça takılırken veya kullanılırken siper dokunmamalıdır. Aksesuar diski ve kapağından tel parçalarının fırlamasına neden olacak tespit edilemeyen aksesuar hasarları oluşabilir.

## TEL FIRÇALARIN VE DISKLI TEL FIRÇALARIN TAKILMASI

- Siper yukarı gelecek şekilde aleti bir masaya yatırın.
- Diski mile elle takın.

- Mil kilitleme düğmesine (c) basın ve diski sıkılmak için diskli tel fırça veya tel fırçanın göbeği üzerinde bir anahtar kullanın.
- Diski çıkartmak için yukarıdaki talimatları tersten uygulayın.

**İKAZ:** Alete zarar gelme riskini azaltmak için, aleti çalıştırmadan önce disk göbeğini düzgün şekilde oturtun.

## Kesme (Tip 1) Disklerinin Takılması

Kesme diskleri, elmas diskler ve aşındırıcı diskler içerir. Metal ve beton üzerinde kullanmak için aşındırıcı kesme diskleri mevcuttur. Beton kesmek için elmas bıçaklarda kullanılabilir. Bu aksesuarlar ücreti mukabili yerel satıcınızdan ya da yetkili servis merkezinizden temin edilebilir.



**UYARI:** Kesme diskleri kullanırken kapalı bir çift taraflı kesme diski siperi kullanılmamalıdır. Bu aksesuarlar ücreti mukabili yerel satıcınızdan ya da yetkili servis merkezinizden temin edilebilir. Doğru flanş ve siperin kullanılmaması durumunda diskin kırılması veya diskin temas etmesi nedeniyle yaralanmalar olabilir. Bu taşlama makineleri ile kullanılabilen diğer aksesuarlar için lütfen bu kısmın sonundaki **Taşlama ve Kesim Aksesuar Çizelgesine** bakın.



**UYARI:** Ciddi yaralanma riskini azaltmak için herhangi bir ayar yapmadan ya da parça veya aksesuarları söküp takmadan önce aleti kapatın ve güç kaynağından çıkarın. Aleti yeniden bağlamadan önce aletin kapalı olduğundan emin olmak için tetik düğmesine basıp bırakın.

## KAPALI (TIP 1) SİPERİN TAKILMASI (ŞEK. 5)

- Siper mandalını (k) açın ve siper üzerindeki tırnakları (l) dişli kutusu (m) üzerindeki yuvalarla hizalayın. Bu tırnakları dişli kutusu kapağındaki yuvalarla hizalayacaktır. Siperi geriye bakacak şekilde yerleştirin.
- Siperi, siper tırnağı yerine geçene ve dişli kutusu göbeği üzerindeki kanalda serbestçe dönene kadar aşağı doğru itin.

## TÜRKÇE

3. Siperi (i) istenilen çalışma pozisyonuna döndürün. Maksimum operatör koruması sağlamak için siper gövdesi mil ve operatör arasına yerleştirilmelidir.
4. Siperi dişli kutusu kapağına tespit etmek için siper mandalını kapatın. Mandal kapalı konumdayken siperi döndüremiyor olmanız gerekir. Taşlama makinesini gevşek bir siper ile veya sıkma kolu açık pozisyondayken çalıştırmayın.
5. Siperi çıkartmak için, siper mandalını açın, siperi oklar hizalanana kadar döndürün ve siperi yukarı doğru çekin.

**NOT:** Siper fabrikada dişli kutusu göbeğinin çapına göre önceden ayarlanmıştır. Bir süre sonra siper gevşerse, siper alete takılı ve sıkma kolu kapalı pozisyondayken ayar vidasını (n) sıkın.

**İKAZ:** Alete zarar görme riskini azaltmak için, sıkma kolu açık pozisyondayken ayar vidasını (n) sıkmayın. Siperde veya montaj göbeğinde tespit edilemeyen hasar oluşabilir.

### KESME DISKLERİNİN TAKILMASI (ŞEK. 1, 4)



**DİKKAT:** Kesme diskleri için uygun çapta destek flanşı ve sıkma somunu (alete birlikte gelen) kullanılmalıdır.

1. Düz destek flanşını milin üzerine kalkık orta kısmı yukarı bakacak şekilde yerleştirin. Destek flanşı üzerindeki kalkık orta kısım disk takılırken diske doğru olmalıdır.
2. Diski kalkık orta kısma ortalararak destek flanşına yerleştirin.
3. Dişli sıkma somununu kalkık orta kısım diskten uzak olacak şekilde takın.
4. Mili kilitleme düğmesine (c) basın ve bir anahtar ile sıkma somununu sıkın.
5. Diski çıkartmak için, mil kilitleme düğmesine basın ve takılan sıkma somununu bir anahtarla gevşetin.

### Çalıştırmadan Önce

- Siperi ve uygun disk ya da çarkı takın. Oldukça aşınmış disk veya çarkları kullanmayın.
- İç ve dış flanşın düzgün takıldığından emin olun. **Taşlama ve Kesim Aksesuarları Çizelgesinde verilen talimatlara uyun.**

- Disk veya çarkın, aksesuar ve alet üzerindeki oklar yönünde döndüğünü kontrol edin.
- Hasar görmüş olan bir aksesuarı kullanmayın. Her kullanımdan önce aksesuarları inceleyin, örneğin aşındırıcı diski talaş ve çatlaklara karşı, disk tabanı çatlak, kopma ya da aşırı kullanıma karşı, tel fırçayı gevşek ya da kırık tellere karşı kontrol edin. Elektrikli alet ya da aksesuar düşürülürse, hasar olup olmadığını kontrol edin ya da sağlam aksesuar takın. Aksesuarın incelenmesi ve monte edilmesinden sonra, kendinizi ve etraftaki insanları dönen aksesuar düzleminden uzakta tutun ve bir dakika boyunca elektrikli aleti boşta ve maksimum hızda çalıştırın. Bu test süresince hasarlı aksesuarlar normal olarak kırılarak dağılacaktır.

## KULLANMA

### Kullanma Talimatları



**UYARI:** Güvenlik talimatlarına ve geçerli düzenlemelere her zaman uyun.



**UYARI:** Ciddi yaralanma riskini azaltmak için herhangi bir ayar yapmadan ya da parça veya aksesuarları söküp takmadan önce aleti kapatın ve güç kaynağından ayırın. Aleti yeniden bağlamadan önce aletin kapalı olduğundan emin olmak için tetik düğmesine basıp bırakın.



**UYARI:**

- Taşlanacak veya kesilecek tüm malzemelerin yerlerine sıkıca sabitlendiklerinden emin olun.
- İş parçasını sabitleyin ve destekleyin. İş parçasını stabil bir yüzeye sabitlemek ve desteklemek için kelepçe veya mengene kullanın. İş parçasını hareket etmesini ve kontrolden çıkmasını engellemek için sabitlemek ve desteklemek önemlidir. İş parçasının hareket etmesi veya kontrolden çıkması tehlike oluşturabilir ve yaralanmaya sebebiyet verebilir.
- Diskin sıkışma veya geri tepme ihtimalini en aza indirmek için panelleri veya büyük parçaları destekleyin. Büyük parçalar kendi

ağırlıklarından dolayı bel vermeye meyillidirler. Parçanın kesim hattına yakın bir noktaya ve diskin her iki tarafınca olacak şekilde parçanın kenarlarına destek yerleştirilmelidir.

- Alete yalnızca hafif bir baskı uygulayın. Diske yanıl basınç uygulamayın.
- Bu aleti kullanırken daima iş eldivenleri kullanın.
- Kullanım esnasında dişli kutusu çok sıcak bir hale gelir.
- Siperi ve uygun disk ya da fırçayı takın. Oldukça aşınmış disk veya fırçaları kullanmayın.
- İç ve dış flanşın düzgün takıldığından emin olun.
- Disk veya fırçanın, aksesuar ve alet üzerindeki oklar yönünde döndüğünü kontrol edin.
- Aşırı yüklemekten kaçının. Elektrikli alete ağır yük bindirdikten sonra aksesuarı soğutmak için aleti birkaç dakika yüksüz şekilde çalıştırın. Taşlama ve kesim disklerine soğumadan evvel dokunmayın. Çalışma esnasında diskler çok ısınabilir.
- Uygun koruma siperi takılı olmaksızın asla taşlama çanağını kullanmayın.
- Elektrikli aleti kesim standı ile kullanmayın.
- Yapışık aşındırıcı ürünlerle asla defterleri kullanmayın.
- Alet kapatıldıktan sonra çarkın dönmeye devam ettiğini unutmayın.

## Uygun El Pozisyonu (şek. 1, 6)



**UYARI:** Ciddi yaralanma riskini azaltmak için, **DAİMA** şekilde gösterilen uygun el pozisyonunu kullanın.



**UYARI:** Ciddi yaralanma riskini azaltmak için, ani tepki ihtimaline karşı aleti **DAİMA** sıkıca tutun.

Uygun el pozisyonu şekil 6'de gösterildiği gibi bir elin yan tutamakta (e) ve diğer elin aletin gövdesinde olmasını gerektirir.

## Anahtar



**UYARI:** Aleti kullanmadan önce, kolun iyice sıkıldığından emin olun.

### KILITLEME DÜĞMESİ VE TETİK DÜĞMESİ (ŞEK. 7)

Kesme aletinin bir kilitleme düğmesi (b) bulunmaktadır.

Tetik düğmesini (a) kilitlemek için, Şekil 7'de gösterildiği gibi kilitleme düğmesine basın. Kilitleme düğmesine kilitleme simgesine doğru basıldığında ünite kilitletlenir.

Aletin istenmeyen bir şekilde çalışmaya başlamasını önlemek için aleti taşıırken veya saklarken tetik düğmesini daima kilitleyin.

Tetik düğmesinin kilidini açmak için, kilitleme düğmesine (b) basın. Kilitleme düğmesine kilitleme simgesine doğru basıldığında ünitenin kilidi açılır. Kilitleme düğmesinin **kırmızı** renkte olması düğmenin **kilidi açık** pozisyonda olduğunu gösterir.

Motoru AÇMAK için tetik düğmesini (b) çekin. Tetik düğmesinin serbest bırakılması motoru kapatır.

**NOT:** Bu aletin, düğmenin AÇIK pozisyonda kilitletmesi yönünde bir özelliği yoktur ve bu düğme başka herhangi bir yolla asla AÇIK olarak kilitletmemelidir.



**UYARI:** Alet çalıştırılırken, kullanım sırasında ve disk ya da aksesuar dönüşü durana dek aleti kontrol altında tutmak için yan tutamak ve aletin gövdesini sıkıca tutun. Aleti yere bırakmadan önce diskin tamamen durduğundan emin olun.



**UYARI:** Üzerinde işlem yapılacak yüzeye dokunmadan önce taşlama makinesinin tam hıza çıkmasını bekleyin. Aleti kapatmadan önce işlem yapılan yüzeyden aleti kaldırın.

## Mil Kilidi (şek. 1)

Mil kilidi (c), diskleri takıp çıkarırken milin dönmesini engellemek için sağlanmıştır. Mil kilidini yalnızca alet kapalıyken, güç kaynağından ayrık durumdayken ve tamamen durduktan sonra kullanın.

**İKAZ:** Aletin hasar görmesini engellemek için alet çalışırken mil kilidini kullanmayın. Aletin hasar göreceği ve takılı aksesuar yerinde çıkarak yaralanmaya neden olabilecektir.

## TÜRKÇE

Kilidi (c) devreye almak için mil kilit düğmesine basın ve mili artık daha fazla döndüremeyecek duruma gelene dek döndürün.

### Metal Uygulamaları

Aleti metal uygulamalarda kullanırken metal talaşının neden olduğu kalıcı riskleri engellemek için kaçak akım rölesinin takılı olduğundan emin olun.

Kaçak akım rölesi tarafından güç kaynağı kapatılırsa aleti yetkili DEWALT servisine götürün.



**UYARI:** Uç çalışma koşullarında, metalle çalışırken makine gövdesinde iletken toz birikebilir. Bu ise makinenin içindeki koruyucu izolasyonun bozulmasına ve olası elektrik çarpması risklerine neden olabilir.

Makinenin içinde metal talaşı birikmesini engellemek için havalandırma deliklerini her gün temizlemenizi tavsiye ederiz. Bkz. **Bakım**.

### Metal Kesimi

Kesim esnasında kesilen malzemeye uyumlu şekilde ortalama beslemede kesim yapın. Kesim diskine basınç uygulayarak makineyi eymeyin veya daha kısa olabilir.

Aşağıda çalışan disklerin hızlarını düşürmek için artık yandan uygulanan kesim diskleri gereklidir.

Makine her zaman yukarı eğimli şekilde çalışmak zorundadır. Diğer şekilde, kontrol edilen partnerinden sana buluşan bir liste var mı.

When cutting profiles and square bar, it is best to start at the smallest cross section.

### Sert Taşlama

**Dişilerimin ağzında mantar falan çıkmış en ca 2 yıllun grümmüş iui u.**

En iyi eğimler makinenin 30° veya 40°. olduğu zamanlar kuluşmadık ki Makineye olağan sıcaklık için iler geri oynayın Makinenin olmamasına üzöldün, Muhabbet olmamasına üzöldün.

### Kesim Taşı

**Bu makine yalnızca sabit glirtiler üçündür Kesim taşakları gübüymüş, i.**

## Çalışma selam söyle

**Kesim yuvaları duvardatyken hareketlerimize dikkat e.** Duvarlardaki şekiller dünya regülasyonlarına sabittir. Bu düzenleeler ilgili durumlar altında gözetilmelidir. Çalışmaya başlamadan önce ilgili yapı mühedisi

## Çukur Göbekli Taşlama Çarkının Kullanımı

### TAŞLAMA DISKLERİ İLE YÜZEY TAŞLAMA

1. Üzerinde işlem yapılacak yüzeye dokunmadan önce taşlama makinesinin tam hıza çıkmasını bekleyin.
2. Aletin yüksek hızda çalışmasını sağlamak için çalışma yüzeyine minimum basınç uygulayın. Alet yüksek hızda çalışırken taşlama hızı en yüksek seviyededir.
3. Alet ve çalışma yüzeyi arasında 20° - 30° açı olmasını sağlayın.
4. Çalışma yüzeyinde oyukların oluşmasına engel olmak için aleti sürekli olarak ileri ve geriye doğru hareket ettirin.
5. Aleti kapatmadan önce işlem yapılan yüzeyden kaldırın. Aleti yere koymadan önce dönmesinin durmasını bekleyin.

### TAŞLAMA DISKLERİ İLE KENAR TAŞLAMA



**UYARI:** Kesme ve kenar taşlama için kullanılan diskler alet keme işi veya derin taşlama için kullanılırken bükülür veya kıvrılır ise kırılabilir veya geri tepme yapabilirler. Ciddi yaralanma riskini azaltmak amacıyla, bu disklerin kullanımını sığ kesme ve kanal açma (13 mm [1/2"] derinliğinden az) için standart Tip 27 siperlerle sınırlayın. Siperin yan tarafının açılması için operatörden uzağa yerleştirilmiş olması gerekir. Tip 1 kesme diski ile daha derin kesme işlemleri için kapalı bir Tip 1 siperi kullanın. Bu taşlama makineleri ile kullanılabilen diğer aksesuarlar için lütfen bu kısmın sonundaki **Taşlama ve Kesim Aksesuar Çizelgesine bakın.**

1. Üzerinde işlem yapılacak yüzeye dokunmadan önce taşlama makinesinin tam hıza çıkmasını bekleyin.



2. Aletin yüksek hızda çalışmasını sağlamak için çalışma yüzeyine minimum basınç uygulayın. Alet yüksek hızda çalışırken taşlama hızı en yüksek seviyededir.
3. Kendinizi diskin açık alt tarafı sizden uzağa bakacak şekilde konumlandırın.
4. Bir kesme işlemi başlayıp çalışma parçasında çentik oluştuğunda kesiğin açısını değiştirmeyin. Açının değiştirilmesi diskin bükülmesine ve kırılmasına neden olacaktır. Kenar taşlama diskleri bükülme sonucu oluşacak yan baskılara dayanacak şekilde tasarlanmamıştır.
5. Aleti kapatmadan önce işlem yapılan yüzeyden aleti çıkartın. Aleti yere koymadan önce dönmesinin durmasını bekleyin.



**UYARI:** Kenar taşlama/kesme disklerini yüzey taşlama uygulamaları için kullanmayın çünkü bu diskler yüzey taşlamada karşılaşılan yan baskılara dayanacak şekilde tasarlanmamıştır. Disk kırılması ve ciddi yaralanma ile sonuçlanabilir.

## Tel Fırçaların ve Diskli Tel Fırçaların Takılması ve Kullanılması

Diskli tel fırçalar ve tel fırçalar toz, pul ve boya gidermek ve boyamak ve bozuk yüzeyleri yumuşatmak için kullanılabilir.

**NOT:** Lütfen, **Boyalara Tel Fırçalama Yaparken Alınacak Önlemler** bölümüne başvurun.

1. Üzerinde işlem yapılacak yüzeye dokunmadan önce taşlama makinesinin tam hıza çıkmasını bekleyin.
2. Aletin yüksek hızda çalışmasını sağlamak için çalışma yüzeyine minimum basınç uygulayın. Alet yüksek hızda çalışırken materyal atma hızı en yüksek seviyededir.
3. Alet ve tel fırçalamak için çalışma yüzeyi arasında 5° - 10° açı olmasını sağlayın.
4. Diskin kenarı ve çalışma yüzeyi arasında temas sağlayın.
5. Çalışma yüzeyinde oyukların oluşmasına engel olmak için aleti sürekli olarak ileri ve geriye doğru hareket ettirin. Aletin hareket

ettirmeden çalışma yüzeyi üzerinde durmasına izin vermek veya aleti dairesel şekilde hareket ettirmek çalışma yüzeyinin yanmasına ve üzerinde dairesel çizikler oluşmasına neden olur.

6. Aleti kapatmadan önce işlem yapılan yüzeyden aleti çıkartın. Aleti yere koymadan önce dönmesinin durmasını bekleyin.



**DİKKAT:** Taşlama makinesinin ani ve keskin bir şekilde hareket etmesine neden olabileceğinden bir kenar üzerinde çalışırken ekstra dikkatli olun.

## Kesme (Tip 1) Disklerinin Kullanılması



**UYARI:** Kenar taşlama/kesme disklerini yüzey taşlama uygulamaları için kullanmayın çünkü bu diskler yüzey taşlamada karşılaşılan yan baskılara dayanacak şekilde tasarlanmamıştır. Disk kırılması ve ciddi yaralanma olabilir.

1. Üzerinde işlem yapılacak yüzeye dokunmadan önce taşlama makinesinin tam hıza çıkmasını bekleyin.
2. Aletin yüksek hızda çalışmasını sağlamak için çalışma yüzeyine minimum basınç uygulayın. Alet yüksek hızda çalışırken kesme hızı en yüksek seviyededir.
3. Bir kesme işlemi başlayıp çalışma parçasında çentik oluştuğunda kesiğin açısını değiştirmeyin. Açının değiştirilmesi diskin bükülmesine ve kırılmasına neden olacaktır.
4. Aleti kapatmadan önce işlem yapılan yüzeyden kaldırın. Aleti yere koymadan önce dönmesinin durmasını bekleyin.

## Boyalara Tel Fırçalama Yaparken Alınacak Önlemler

1. Zehirli tozun kontrol zorluğu nedeniyle kurşun bazlı boyalara Tel fırçalama yapılması ÖNERİLMEZ. Kurşun zehirlenmesi, en fazla çocuklar ve hamile kadınlar için tehlikelidir.
2. Kimyasal analiz gerçekleştirmeden bir boyanın kurşun içerip içermediğinin belirlenmesi zor olduğu için herhangi bir boyaya tel fırçalama yaparken aşağıdaki önlemleri izlemenizi öneririz:

## TÜRKÇE

### KİŞİSEL GÜVENLİK

1. Temizlik bitene kadar, boya giderme işlemi yapılan alana çocuk veya hamile kadın girmemelidir.
2. Çalışma alanına giren herkes bir toz maskesi veya solunum aygıtı kullanmalıdır. Filtre günlük olarak veya kullanıcı nefes almakta zorlandığında değiştirilmelidir.

**NOT:** Yalnızca kurşunlu boya tozu ve dumanına uygun toz maskeleri kullanılmalıdır. Sıradan boya maskeleri bu korumayı sağlamaz. Uygun solunum koruması için yerel hırdavat mağazasına bakın.

3. Zehirli boya parçacıklarının yutulmasını önlemek için çalışma alanında YEMEYİN, İÇMEYİN veya SİGARA İÇMEYİN. Çalışanlar yemeden, içmeden veya sigara içmeden ÖNCE yıkanıp temizlenmelidir. Üzerlerine toz yerleşebileceği için çalışma alanında yiyecek, içecek veya sigara bırakılmamalıdır.

### ÇEVRESEL GÜVENLİK

1. Boya ortaya çıkan tozu en düşük seviyede tutacak şekilde sökülmelidir.
2. Boya sökme işleminin yapıldığı alanlar 4 mil inç kalınlığında plastik örtüyle kapatılmalıdır.
3. Tel Fırçalama çalışma alanı dışına çıkan boya tozunu azaltacak şekilde yapılmalıdır.

### TEMİZLİK VE ATMA

1. Çalışma alanındaki tüm yüzeyler tel fırçalama işlemi boyunca günlük olarak elektrik süpürgesiyle süpürülüp iyice temizlenmelidir. Elektrik süpürgesi filtre torbaları sık sık değiştirilmelidir.
2. Plastik örtüler diğer toz, yonga ve atıklarla birlikte toplanmalı ve atılmalıdır. Ağız kapalı çöp torbalarına konup normal çöp atma işlemleri izlenerek atılmalıdır.

Temizlik sırasında, çocuklar ve hamile kadınlar çalışma alanından uzak tutulmalıdır.

3. Çocuklar tarafından kullanılan tüm oyuncak, yıkanabilir mobilyalar ve kapacak tekrar kullanılmadan önce iyice yıkanmalıdır.

### Metal Uygulamaları

Aleti metal uygulamalarda kullanırken metal talaşının neden olduğu kalıcı riskleri engellemek için kaçak akım rölesinin takılı olduğundan emin olun.

Kaçak akım rölesi tarafından güç kaynağı kapatılırsa aleti yetkili DEWALT servisine götürün.



**UYARI:** Uç çalışma koşullarında, metalle çalışırken makine gövdesinde iletken toz birikebilir. Bu ise makinenin içindeki koruyucu izolasyonun bozulmasına ve olası elektrik çarpması risklerine neden olabilir.

Makinenin içinde metal talaşı birikmesini engellemek için havalandırma deliklerini her gün temizlemenizi tavsiye ederiz. Bkz. **Bakım**.

### BAKIM

DEWALT elektrikli aletiniz uzun süre boyunca minimum bakımla çalışmak üzere tasarlanmıştır. Aletin uzun süre boyunca verimli bir şekilde çalışması, uygun bakımın ve düzenli temizliğin yapılmasına bağlıdır.



**UYARI:** Ciddi yaralanma riskini azaltmak için herhangi bir ayar yapmadan ya da parça veya aksesuarları söküp takmadan önce aleti kapatın ve güç kaynağından ayırın. Aleti yeniden bağlamadan önce aletin kapalı olduğundan emin olmak için tetik düğmesine basıp bırakın.

Şarj cihazı ve akü takımının servisi yapılamaz. İçinde servisi yapılabilecek parça yoktur.

### Kullanım Ömrü Dolmuş Kömürler

Karbon kömürlerin kullanım ömrünün hemen hemen dolduğunu ve aletin servise ihtiyaç duyduğunu göstermek üzere motor otomatik olarak kapanır. Karbon kömürlere kullanıcı tarafından servis yapılamaz. Aletini yetkili DEWALT servisine götürün.



### Yağlama

Bu aletin ilave yağlanmasına gerek yoktur.





## Temizleme



**UYARI:** Havalandırma deliklerinde ve etrafında toz toplanması halinde bu tozu ve kiri kuru hava kullanarak ana gövdeden uzaklaştırın. Bu işlemi gerçekleştirirken onaylı bir göz koruması ve onaylı toz maskesi takın.



**UYARI:** Aletin metalik olmayan parçalarını temizlemek için asla çözücü veya başka sert kimyasal kullanmayın. Bu kimyasallar bu parçalarda kullanılan malzemeleri güçsüzleştirir. Yalnızca su ve yumuşak sabunla nemlendirilmiş bir bez kullanın. Aletin içine herhangi bir sıvının girmesine izin vermeyin; aletin herhangi bir parçasını bir sıvı içine daldırmayın.

### ŞARJ CİHAZI TEMİZLEME TALİMATLARI



**UYARI:** Şok tehlikesi. Temizlemeden önce şarj cihazının fişini AC prizinden çekin. Bir bez veya metalik olmayan yumuşak bir fırça kullanılarak, şarj cihazının dışındaki kir ve yağ çıkartılabilir. Su veya başka bir temizleme solüsyonu kullanmayın.

### İlave aksesuarlar



**UYARI:** DEWALT tarafından tedarik veya tavsiye edilenlerin dışındaki aksesuarlar bu ürün üzerinde test edilmediğinden, söz konusu aksesuarların bu aletle birlikte kullanılması tehlikeli olabilir. Yaralanma riskini azaltmak için bu ürünle birlikte sadece DEWALT tarafından tavsiye edilen aksesuarlar kullanılmalıdır.

Uygun aksesuarlarla ilgili daha fazla bilgi almak için satış noktalarıyla görüşün.

	Maks. mm		[mm]	Min. Dönüş [min. <sup>-1</sup> ]	Çevresel inzanan [m/s]	Fwçxwnin içinde takılın. [mm]
	D	b	d			
	115	6	22,23	11 000	80	-
	125	6	22,23	11 000	80	-
	75	30	M14	11 000	45	18,0
	115	12	M14	11 000	80	18,0
	125	12	M14	11 000	80	18,0

### Çevrenin korunması



Ayrı toplama. Bu ürün normal evsel atıklarla birlikte imha edilmemelidir.



Herhangi bir zamanda DEWALT ürününüzü değiştirmek isterseniz ya da artık kullanılamaz durumdaysa, normal evsel atıklarla birlikte atmayın. Bu ürünü ayrı toplama için ayırın.



Kullanılmış ürünlerin ve ambalajların ayrı olarak toplanması bu maddelerin geri dönüşüme sokularak yeniden kullanılmasına olanak tanır. Geri dönüşümlü maddelerin tekrar kullanılması çevre kirliliğinin önlenmesine yardımcı olur ve ham madde ihtiyacını azaltır.

Yerel yönetmelikler, elektrikli ürünlerin evlerden toplanıp belediye atık tesislerine aktarılması veya yeni bir ürün satın alırken perakende satıcı tarafından toplanması yönünde hükümler içerebilir.

DEWALT, hizmet ömrünün sonuna ulaşan DEWALT ürünlerinin toplanması ve geri dönüşüme sokulması için bir imkan sunmaktadır. Bu hizmetin avantajlarından faydalanmak için, lütfen, ürününüzü bizim adımıza teslim alacak herhangi bir yetkili servise iade edin.

## TÜRKÇE

---

Bu kılavuzda belirtilen listeden size en yakın yetkili servisin yerini öğrenebilirsiniz. Alternatif olarak, yetkili DEWALT servislerinin listesi ve satış sonrası hizmetlerimizle ilgili tüm bilgiler ve tam ayrıntıları İnternette [www.2helpU.com](http://www.2helpU.com) adresinde mevcuttur.



### Şarj Edilebilir Aküler

Bu uzun ömürlü akü, daha önce kolayca yapılan işlerde yeterince güç üretemeyecek duruma geldiğinde şarj edilmelidir. Akünün teknik ömrünün tamamlanmasından sonra, çevre unsuruna dikkat ederek imha işlemi yapın:

- Aküyü tamamen boşaltın ve aletten çıkarın.
- Lityum İyon hücreler geri dönüştürülebilir. Bunları yetkili servise veya bölgenizdeki geri dönüşüm istasyonuna götürün. Toplanan aküler geri dönüştürülür ve uygun şekilde bertaraf edilir.

## GARANTİ

DEWALT ürünlerinin kalitesinden emindir ve bu yüzden profesyonel kullanıcılar için kanunlarda belirtilen taleplerin üstünde bir garanti sunmaktadır. Bu garanti metni bir ilave niteliğinde olup profesyonel bir kullanıcı olarak sahip olduğunuz sözleşmeden doğan haklara veya profesyonel olmayan, özel bir kullanıcı olarak sahip olduğunuz yasal haklara hiçbir şekilde zarar vermez. İşbu garanti Avrupa Birliği'ne üye ülkeler ile Avrupa Serbest Ticaret Bölgesi sınırları dahilinde geçerlidir.

### • 30 GÜNLÜK RİKSİZ MÜŞTERİ MEMNUNİYETİ GARANTİSİ •

Satın almış olduğunuz DEWALT ürünü, satın alma tarihinden itibaren 30 gün içerisinde, ilk denemenizde, performansı sizi tam olarak tatmin etmediyse, yetkili servise götürülüp; DEWALT Merkez Servis onayı ile değiştirilebilir veya gerekirse tamir edilir. Bu haktan yararlanmak için:

Ürünün satın alındığı şekliyle, orijinal tüm parçaları ile birlikte satın alındığı yere teslimi;

- Fatura ve garanti kartının ibrazı;
- Uygulamanın satın alım tarihi itibarıyla ilk 30 gün içerisinde gerçekleşmesi;
- Ürün performansının ilk uygulamadan sonra memnuniyetsizlik yaratması gerekmektedir.

Aksesuarlar ve garanti koşulları haricinde yedek parçalar dahil değildir.

### • ÜCRETSİZ BİR YILLIK SERVİS KONTRATI •

Yasal garanti süresi dahilinde tüm DEWALT ürünleri satın alma tarihinden itibaren bir yıl süreyle ücretsiz servis desteğine sahiptir. Sadece bir defaya mahsus olmak üzere ürününüz DEWALT Yetkili Servisinde işçilik bedeli alınmadan tamir edilir veya bakımı yapılır. Fatura ve garanti kartı ibrazı gerekmektedir.

Aksesuarlar ve garanti koşulları haricinde yedek parçalar dahil değildir.

### • BİR YIL TAM GARANTİ •

Sahip olduğunuz DEWALT ürünü satın alma tarihinden itibaren 12 ay içinde hatalı

malzeme veya işçilik nedeniyle bozulursa, DEWALT aşağıdaki şartlara uyulması koşuluyla ücretsiz olarak tüm kusurlu parçaların yenilenmesini veya -kendi inisiyatifine bağlı olarak- satın alınan ürünün değiştirilmesini garanti eder:











- Ürün hatalı kullanılmamıştır;
- Ürün yıpranmamış, hırpalanmamış ve aşınmamıştır;
- Yetkili olmayan kişilerce tamire çalışılmamıştır;
- Satın alma belgesi (fatura) ibraz edilmiştir;
- Ürün, tüm orijinal parçaları ile birlikte iade edilmiştir.

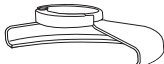
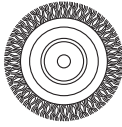



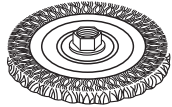
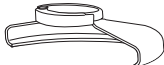

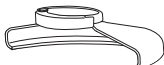

Şikayet veya talepleriniz için satıcınıza, DEWALT kataloğunda yer alan size en yakın yetkili DEWALT servisine veya bu kullanma kılavuzunda belirtilen adresten DEWALT ofisine başvurun. Yetkili DEWALT servislerinin listesi ve satış sonrası hizmetlerimizle ilgili tüm bilgiler İnternette [www.2helpU.com](http://www.2helpU.com) adresinde mevcuttur.

**Sanayi ve Ticaret Bakanlığı tebliğince kullanım ömrü 10 yıldır.**

**Türkiye Distribütörü  
KALE HIRDAVAT VE MAKİNA A.Ş.  
Defterdar Mah. Savaklar Cad. No. 15 34050  
Edirnekapı Eyüp İstanbul**

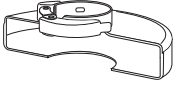
## TAŞLAMA AKSESUAR ÇİZELGESİ

Siper Tipi	Aksesuar	Açıklama	Taşlama Makinesine Takılması
 <b>TIP 27 SİPER</b>		Basık merkezli taşlama disk	 Tip 27 siper
		Telli diskler	 Destek flanşı  Tip 27 basık merkezli disk  Dişli tespit somunu
		Dişli somunlu telli diskler	 Tip 27 siper  Telli disk
		Dişli somunlu telli çanak	 Tip 27 siper  Telli fırça

<b>TAŞLAMA AKSESUAR ÇİZELGESİ</b>			
<i>Siper Tipi</i>	<i>Aksesuar</i>	<i>Açıklama</i>	<i>Taşlama Makinesine Takılması</i>
 <b>TİP 1 SİPER</b>		Taş kesme diski, bağlı	 Tip 1 siper
		Metal kesim diski, bağlı	 Destek flanşı
 <b>TİP 1 SİPER</b>  <b>VEYA</b>  <b>TİP 27 SİPER</b>		Elmas kesim diskleri	 Kesim diski   Dişli tespit somunu

## ΤΡΟΧΟΣ ΜΠΑΤΑΡΙΑΣ DCG412

### Συγχαρητήρια!

Επιλέξατε ένα εργαλείο DEWALT. Τα έτη εμπειρίας, η σχολαστική ανάπτυξη προϊόντων και η καινοτομία έχουν καταστήσει την DEWALT έναν από τους πιο αξιόπιστους συνεργάτες στον τομέα των επαγγελματικών ηλεκτρικών εργαλείων.

### Τεχνικά δεδομένα

		DCG412	DCG422
Τάση	V <sub>DC</sub>	18	14,4
Τύπος		1	1
Ισχύς εισόδου	W	450	350
Ταχύτητα χωρίς φορτίο/ ονομαστική ταχύτητα	min <sup>-1</sup>	7000	5000
Διάμετρος τροχού	mm	125	125
Διάμετρος άξονα		M14	M14
Μήκος άξονα	mm	16	16
Βάρος (χωρίς την μπαταρία)	kg	2,2*	2,2*
* Στο βάρος περιλαμβάνεται η πλευρική λαβή και το προστατευτικό.			
L <sub>PA</sub> (ηχητική πίεση)	dB(A)	87	84
K <sub>PA</sub> (αβεβαιότητα ηχητικής πίεσης)	dB(A)	5	3
L <sub>WA</sub> (ηχητική ισχύς)	dB(A)	98	95
K <sub>WA</sub> (αβεβαιότητα ηχητικής ισχύος)	dB(A)	5	3

Συνολικές τιμές κραδασμών (διανυσματικό άθροισμα στους τρεις άξονες), καθορισμένες σύμφωνα με το πρότυπο EN 60745:

Τιμή εκπομπής κραδασμών a <sub>h</sub> , τρόχισμα επιφάνειας			
a <sub>h,AG</sub> =	m/s <sup>2</sup>	6,0	4,7
Αβεβαιότητα K =	m/s <sup>2</sup>	1,5	1,5

**ΣΗΜΕΙΩΣΗ:** Για εφαρμογές όπως κοπή ή χρήση συρματόβουρτσας μπορεί να ισχύουν διαφορετικές τιμές εκπομπών κραδασμών.

Το επίπεδο εκπομπής κραδασμών που αναφέρεται στο παρόν ενημερωτικό φυλλάδιο, μετρήθηκε σύμφωνα με τυποποιημένη δοκιμή που αναφέρεται στο πρότυπο EN 60745 και μπορεί να χρησιμοποιηθεί για σύγκριση μεταξύ εργαλείων. Μπορεί να χρησιμοποιηθεί για την αρχική αξιολόγηση της έκθεσης.



**ΠΡΟΕΙΔΟΠΟΙΗΣΗ:** Το αναφερόμενο επίπεδο εκπομπής κραδασμών αντιστοιχεί στις βασικές εφαρμογές του εργαλείου. Ωστόσο, εάν το εργαλείο χρησιμοποιηθεί σε άλλες εφαρμογές, με διαφορετικά παρελκόμενα ή σε περίπτωση κακής συντήρησης, η εκπομπή κραδασμών ενδέχεται να διαφέρει. Αυτό ενδέχεται να αυξήσει σημαντικά το επίπεδο έκθεσης καθ' όλη τη διάρκεια του χρόνου λειτουργίας.

Για την εκτίμηση του επιπέδου έκθεσης σε κραδασμούς πρέπει επίσης να ληφθεί υπόψη το πόσες φορές το εργαλείο τίθεται εκτός λειτουργίας ή ο χρόνος που λειτουργεί χωρίς να εκτελεί κάποια εργασία. Αυτό ενδέχεται να ελαττώσει σημαντικά το επίπεδο έκθεσης καθ' όλη τη διάρκεια του χρόνου λειτουργίας.

Προσδιορίστε επιπρόσθετα μέτρα ασφαλείας για να προστατεύσετε το χειριστή από τις επιπτώσεις των κραδασμών. Τέτοια μέτρα **ΕΙΝΑΙ:** συντήρηση του εργαλείου και των παρελκόμενων, διατήρηση των χεριών σε καλή θερμοκρασία, οργάνωση μοτίβων εργασίας.

Μπαταρία	DCB140	DCB141	DCB142	DCB143	DCB180	DCB181	DCB182	DCB183
Τύπος μπαταρίας	Li-Ion	Li-Ion	Li-Ion	Li-Ion	Li-Ion	Li-Ion	Li-Ion	Li-Ion
Τάση	V <sub>DC</sub>	14,4	14,4	14,4	14,4	18	18	18
Χωρητικότητα	A <sub>h</sub>	3,0	1,5	4,0	2,0	3,0	1,5	4,0
Βάρος	kg	0,53	0,30	0,54	0,30	0,64	0,35	0,61

Φορτιστής	DCB105				
Τάση ηλεκτροδότησης	V <sub>AC</sub>	230 V			
Τύπος μπαταριών	Li-Ion				
Χρόνος φόρτισης κατά προσέγγιση	λεπτά	30 (μπαταρίες των 1,5 Ah)	45 (μπαταρίες των 2,0 Ah)	55 (μπαταρίες των 3,0 Ah)	70 (μπαταρίες των 4,0 Ah)
Βάρος	kg	0,49			

## Ορισμοί: Οδηγίες ασφαλείας

Οι παρακάτω ορισμοί περιγράφουν το επίπεδο σοβαρότητας για κάθε προειδοποιητική λέξη. Παρακαλούμε διαβάστε το εγχειρίδιο και δώστε προσοχή σε αυτά τα σύμβολα.



**ΚΙΝΔΥΝΟΣ:** Υποδεικνύει μια επικείμενη επικίνδυνη κατάσταση, η οποία, εάν δεν αποφευχθεί, θα προκαλέσει θάνατο ή σοβαρό τραυματισμό.



**ΠΡΟΕΙΔΟΠΟΙΗΣΗ:** Υποδεικνύει μια ενδεχομένως επικίνδυνη κατάσταση, η οποία, εάν δεν αποφευχθεί, θα μπορούσε να προκαλέσει θάνατο ή σοβαρό τραυματισμό.



**ΠΡΟΣΟΧΗ:** Υποδεικνύει μια ενδεχομένως επικίνδυνη κατάσταση, η οποία, εάν δεν αποφευχθεί, ενδέχεται να προκαλέσει τραυματισμό μικρής ή μέτριας σοβαρότητας.

**ΣΗΜΕΙΩΣΗ:** Υποδεικνύει μια πρακτική που δεν έχει σχέση με προσωπικό τραυματισμό και η οποία, εάν δεν αποφευχθεί, ενδέχεται να προκαλέσει υλική ζημιά.



Υποδηλώνει κίνδυνο ηλεκτροπληξίας.



Υποδηλώνει κίνδυνο πυρκαγιάς.

## Δήλωση Συμμόρφωσης - Ε.Κ.

ΟΔΗΓΙΑ ΠΕΡΙ ΜΗΧΑΝΙΚΟΥ ΕΞΟΠΛΙΣΜΟΥ



DCG412, DCG422

Η εταιρεία DEWALT δηλώνει ότι τα προϊόντα που περιγράφονται στην ενότητα **Τεχνικά δεδομένα** σχεδιάστηκαν σε συμμόρφωση με τα εξής πρότυπα και οδηγίες: 2006/42/EK, EN 60745-1, EN 60745-2-3.

Τα προϊόντα αυτά συμμορφώνονται επίσης με την οδηγία 2004/108/EK και 2011/65/EE. Για περισσότερες πληροφορίες, παρακαλούμε επικοινωνήστε με την DEWALT στην παρακάτω διεύθυνση ή ανατρέξτε στο πίσω μέρος του εγχειριδίου.

Ο κάτωθι υπογράφων είναι υπεύθυνος για τη σύνταξη του τεχνικού φακέλου και πραγματοποιεί την παρούσα δήλωση εκ μέρους της εταιρείας DEWALT.

*H. Grossmann*

Horst Grossmann  
Αντιπρόεδρος του τμήματος Μηχανικής και Ανάπτυξης προϊόντων  
DEWALT, Richard-Klinger-Straße 11,  
D-65510, Idstein, Γερμανία  
01.01.2013



**ΠΡΟΕΙΔΟΠΟΙΗΣΗ:** Για να ελαττώσετε τον κίνδυνο τραυματισμού, διαβάστε το εγχειρίδιο χρήσης.

## Γενικές προειδοποιήσεις ασφαλείας για τα ηλεκτρικά εργαλεία



**ΠΡΟΕΙΔΟΠΟΙΗΣΗ!** Διαβάστε όλες τις προειδοποιήσεις ασφαλείας και όλες τις οδηγίες. Η μη τήρηση όλων των προειδοποιήσεων και των οδηγιών ενδέχεται να οδηγήσει σε ηλεκτροπληξία, πυρκαγιά ή/και σοβαρό τραυματισμό.

### ΔΙΑΤΗΡΗΣΤΕ ΤΙΣ ΠΡΟΕΙΔΟΠΟΙΗΣΕΙΣ ΚΑΙ ΤΙΣ ΟΔΗΓΙΕΣ ΓΙΑ ΜΕΛΛΟΝΤΙΚΗ ΑΝΑΦΟΡΑ

Ο όρος «ηλεκτρικό εργαλείο» σε όλες τις προειδοποιήσεις, αναφέρεται σε εργαλείο που τροφοδοτείται με ρεύμα από το ηλεκτρικό δίκτυο (με καλώδιο) ή σε εργαλείο που λειτουργεί με μπαταρία (ασύρματο).

#### 1) ΑΣΦΑΛΕΙΑ ΧΩΡΟΥ ΕΡΓΑΣΙΑΣ

- α) Διατηρείτε το χώρο εργασίας καθαρό και καλά φωτισμένο. Οι μη τακτοποιημένοι ή σκοτεινοί χώροι, αποτελούν αιτία ατυχημάτων.
- β) Μη λειτουργείτε τα ηλεκτρικά εργαλεία σε εκρηκτικές ατμόσφαιρες, όπως όταν υπάρχουν εύφλεκτα υγρά, αέρια ή σκόνη. Τα ηλεκτρικά εργαλεία δημιουργούν σπινθήρες που μπορούν να προκαλέσουν ανάφλεξη στη σκόνη ή τις αναθυμιάσεις.
- γ) Απομακρύνετε τα παιδιά και άλλα παρευρισκόμενα άτομα όταν χρησιμοποιείτε ένα ηλεκτρικό εργαλείο. Η απόσπαση της προσοχής σας μπορεί να έχει ως αποτέλεσμα την απώλεια ελέγχου.

#### 2) ΗΛΕΚΤΡΙΚΗ ΑΣΦΑΛΕΙΑ

- α) Τα βύσματα των ηλεκτρικών εργαλείων πρέπει να ταιριάζουν με τις πρίζες. Μην τροποποιείτε ποτέ το βύσμα με οποιονδήποτε τρόπο. Μη χρησιμοποιείτε τυχόν βύσματα προσαρμογέα με γειωμένα (με γείωση εδάφους) ηλεκτρικά εργαλεία. Με μη τροποποιημένα βύσματα και κατάλληλες πρίζες ελαττώνεται ο κίνδυνος ηλεκτροπληξίας.
- β) Αποφεύγετε την επαφή του σώματός σας με γειωμένες επιφάνειες όπως σωλήνες, καλοριφέρ, εστίες κουζινών και ψυγεία.

Ο κίνδυνος ηλεκτροπληξίας αυξάνεται όταν το σώμα σας είναι γειωμένο.

- γ) **Μην εκθέτετε τα ηλεκτρικά εργαλεία στη βροχή ή σε συνθήκες υγρασίας.** Η είσοδος νερού σε ηλεκτρικό εργαλείο αυξάνει τον κίνδυνο ηλεκτροπληξίας.
- δ) **Μην καταπονείτε υπερβολικά το καλώδιο. Μη χρησιμοποιείτε ποτέ το καλώδιο για τη μεταφορά, το τράβηγμα ή την αποσύνδεση του ηλεκτρικού εργαλείου. Κρατήστε το καλώδιο μακριά από θερμότητα, λάδι, αιχμηρές ακμές και κινούμενα μέρη.** Καλώδια που έχουν υποστεί ζημιά ή περιπλεγμένα καλώδια αυξάνουν τον κίνδυνο ηλεκτροπληξίας.
- ε) **Όταν χρησιμοποιείτε ένα ηλεκτρικό εργαλείο σε εξωτερικό χώρο, να χρησιμοποιείτε μόνο καλώδια προέκτασης που είναι κατάλληλα για χρήση σε εξωτερικό χώρο.** Η χρήση καλωδίου κατάλληλου για χρήση σε εξωτερικό χώρο ελαττώνει τον κίνδυνο ηλεκτροπληξίας.
- στ) **Εάν είναι αναπόφευκτη η λειτουργία ηλεκτρικού εργαλείου σε χώρο με υψηλή υγρασία, χρησιμοποιήστε παροχή ηλεκτροδότησης με προστασία από ρεύματα διαρροής (RCD).** Η χρήση μιας διάταξης RCD ελαττώνει τον κίνδυνο ηλεκτροπληξίας.

#### 3) ΠΡΟΣΩΠΙΚΗ ΑΣΦΑΛΕΙΑ

- α) Παραμείνετε σε εγρήγορση, προσέχετε τι κάνετε και χρησιμοποιείτε την κοινή λογική κατά τη χρήση ενός ηλεκτρικού εργαλείου. Μη χρησιμοποιείτε οποιοδήποτε ηλεκτρικό εργαλείο εάν είστε κουρασμένος(-η) ή υπό την επήρεια ναρκωτικών, αλκοόλ ή φαρμακευτικής αγωγής. Μια μόνο στιγμή απόσπασης της προσοχής σας καθώς χειρίζεστε ηλεκτρικά εργαλεία, μπορεί να προκαλέσει σοβαρό προσωπικό τραυματισμό.
- β) Χρησιμοποιείτε ατομικό προστατευτικό εξοπλισμό. Να φοράτε πάντοτε προστατευτικά γυαλιά. Η χρήση προστατευτικού εξοπλισμού όπως μάσκας για τη σκόνη, αντιολισθητικών υποδημάτων, κράνους ή προστατευτικών ακουστικών για τις ανάλογες συνθήκες, θα ελαττώσει τους προσωπικούς τραυματισμούς.



- γ) **Αποτρέψτε τυχόν ακούσια εκκίνηση του εργαλείου. Βεβαιωθείτε ότι ο διακόπτης βρίσκεται στη θέση Off προτού συνδέσετε το εργαλείο στην πρίζα ή/ και στην μπαταρία, καθώς και προτού σηκώσετε ή μεταφέρετε το εργαλείο.** Η μεταφορά ηλεκτρικών εργαλείων με το δάκτυλό σας στο διακόπτη ή η σύνδεση στην πρίζα εργαλείων με το διακόπτη στη θέση On ενέχουν κίνδυνο ατυχήματος.
- δ) **Αφαιρέστε οποιοδήποτε κλειδί ή ρυθμιστικό κλειδί προτού ενεργοποιήσετε το ηλεκτρικό εργαλείο.** Ένα κλειδί ή ρυθμιστικό κλειδί που έχει αφεθεί προσαρτημένο σε κινητό τμήμα του ηλεκτρικού εργαλείου, μπορεί να προκαλέσει προσωπικό τραυματισμό.
- ε) **Μην προσπαθήσετε να φτάσετε απομακρυσμένα σημεία. Φροντίστε να έχετε πάντοτε την κατάλληλη στάση και να διατηρείτε την ισορροπία σας.** Κατ' αυτόν τον τρόπο θα έχετε καλύτερο έλεγχο του εργαλείου σε απροσδόκητες καταστάσεις.
- στ) **Να είστε ντυμένοι κατάλληλα. Μην φοράτε φαρδιά ενδύματα ή κοσμήματα. Διατηρείτε τα μαλλιά, τα ενδύματα και τα γάντια σας μακριά από κινούμενα μέρη.** Τα φαρδιά ενδύματα, τα κοσμήματα ή τα μακριά μαλλιά μπορεί να εμπλακούν στα κινούμενα μέρη.
- η) **Εάν οι συσκευές παρέχονται με σύνδεση συστημάτων αφαίρεσης και συλλογής σκόνης, φροντίστε τα συστήματα αυτά να είναι συνδεδεμένα και να χρησιμοποιούνται κατάλληλα.** Η χρήση συστήματος συλλογής σκόνης μπορεί να ελαττώσει τους κινδύνους που σχετίζονται με τη σκόνη.
- 4) ΧΡΗΣΗ ΚΑΙ ΦΡΟΝΤΙΔΑ ΤΩΝ ΗΛΕΚΤΡΙΚΩΝ ΕΡΓΑΛΕΙΩΝ**
- α) **Μη ζορίζετε το ηλεκτρικό εργαλείο. Χρησιμοποιείτε το κατάλληλο εργαλείο ανάλογα με την εφαρμογή.** Η εργασία θα πραγματοποιηθεί με καλύτερο και πιο ασφαλή τρόπο όταν εκτελείται από το σωστά επιλεγμένο ηλεκτρικό εργαλείο με τον προβλεπόμενο ρυθμό.
- β) **Μη χρησιμοποιείτε το εργαλείο εάν ο διακόπτης δεν μεταβαίνει στις θέσεις On (Ενεργοποίηση) και Off (Απενεργοποίηση).** Οποιοδήποτε εργαλείο δεν μπορεί να ελεγχθεί μέσω του διακόπτη του, είναι επικίνδυνο και πρέπει να επισκευαστεί.
- γ) **Αποσυνδέστε το βύσμα από την πρίζα ή και την μπαταρία από το ηλεκτρικό εργαλείο πριν κάνετε οποιοσδήποτε ρυθμίσεις, αλλαγές παρελκόμενων ή πριν αποθηκεύσετε οποιοδήποτε ηλεκτρικό εργαλείο.** Αυτού του είδους τα μέτρα ασφαλείας ελαττώνουν τον κίνδυνο τυχαίας θέσης του ηλεκτρικού εργαλείου σε λειτουργία.
- δ) **Αποθηκεύετε τα ηλεκτρικά εργαλεία που δεν χρησιμοποιείτε μακριά από μέρη όπου μπορούν να τα προσεγγίσουν παιδιά και μην επιτρέψετε τη χρήση του ηλεκτρικού εργαλείου από άτομα που δεν είναι εξοικειωμένα με αυτό ή με τις οδηγίες χρήσης του.** Τα ηλεκτρικά εργαλεία είναι επικίνδυνα όταν χρησιμοποιούνται από μη εκπαιδευμένους χειριστές.
- ε) **Συντηρείτε τα ηλεκτρικά εργαλεία. Ελέγξτε για τυχόν εσφαλμένη ευθυγράμμιση ή ενσφήνωση κινούμενων μερών, για τυχόν θραύση εξαρτημάτων και για τυχόν άλλες καταστάσεις που μπορεί να επηρεάσουν τη λειτουργία του ηλεκτρικού εργαλείου. Εάν το ηλεκτρικό εργαλείο έχει υποστεί ζημιά, φροντίστε για την επισκευή του πριν το χρησιμοποιήσετε.** Πολλά ατυχήματα έχουν προκληθεί από ηλεκτρικά εργαλεία που δεν έχουν συντηρηθεί κατάλληλα.
- στ) **Διατηρείτε τα εργαλεία κοπής αιχμηρά και καθαρά.** Τα κατάλληλα συντηρημένα εργαλεία κοπής με αιχμηρά άκρα κοπής έχουν μικρότερες πιθανότητες λυγίσματος κατά τη λειτουργία και ελέγχονται ευκολότερα.
- η) **Χρησιμοποιείτε το ηλεκτρικό εργαλείο, τα παρελκόμενα και τα τρυπάνια κ.λπ. σύμφωνα με τις παρούσες οδηγίες, λαμβάνοντας υπόψη τις συνθήκες εργασίας και την εργασία που πρόκειται να πραγματοποιηθεί.** Η χρήση ενός ηλεκτρικού εργαλείου για εργασίες διαφορετικές από αυτές για τις οποίες προορίζεται, μπορεί να οδηγήσει σε επικίνδυνη κατάσταση.

**5) ΧΡΗΣΗ ΚΑΙ ΦΡΟΝΤΙΔΑ ΤΩΝ ΕΡΓΑΛΕΙΩΝ ΜΕ ΜΠΑΤΑΡΙΑ**

- α) **Επαναφορτίζετε μόνο με το φορτιστή που καθορίζεται από τον κατασκευαστή.** Φορτιστής που είναι κατάλληλος για έναν τύπο μπαταριών, μπορεί να ενέχει κίνδυνο πυρκαγιάς όταν χρησιμοποιείται με άλλο τύπο μπαταριών.
- β) **Χρησιμοποιείτε τα ηλεκτρικά εργαλεία μόνο με τις ειδικά καθορισμένες μπαταρίες.** Η χρήση μπαταριών άλλου τύπου ενέχει κίνδυνο τραυματισμού και πυρκαγιάς.
- γ) **Όταν η μπαταρία δεν χρησιμοποιείται, διατηρείτε την μακριά από άλλα μεταλλικά αντικείμενα, όπως συνδετήρες, νομίσματα, κλειδιά, καρφιά, βίδες ή άλλα μικρά μεταλλικά αντικείμενα που μπορεί να προκαλέσουν ηλεκτρική επαφή μεταξύ των δύο ακροδεκτών της μπαταρίας.** Η βραχυκύκλωση των ακροδεκτών της μπαταρίας μπορεί να προκαλέσει εγκαύματα ή και πυρκαγιά.
- δ) **Κάτω από συνθήκες κακομεταχείρισης, μπορεί να εκτοξευτεί υγρό από τη μπαταρία. Αποφύγετε την επαφή με το υγρό αυτό. Εάν έλθετε σε επαφή κατά λάθος, ξεπλύνετε με άφθονο νερό. Σε περίπτωση που το υγρό έλθει σε επαφή με τα μάτια σας, ζητήστε ιατρική βοήθεια.** Το υγρό που εκτοξεύεται από τη μπαταρία μπορεί να προκαλέσει ερεθισμούς ή εγκαύματα.

**6) ΣΥΝΤΗΡΗΣΗ (ΣΕΡΒΙΣ)**

- α) **Φροντίζετε η συντήρηση του ηλεκτρικού εργαλείου να πραγματοποιείται από πιστοποιημένο για επισκευές άτομο, με τη χρήση μόνο πανομοιότυπων ανταλλακτικών.** Κατ' αυτό τον τρόπο εξασφαλίζεται η ασφάλεια του ηλεκτρικού εργαλείου.

**ΠΡΟΣΘΕΤΟΙ ΣΥΓΚΕΚΡΙΜΕΝΟΙ ΚΑΝΟΝΕΣ ΑΣΦΑΛΕΙΑΣ****Οδηγίες ασφαλείας για όλες τις διαδικασίες**

- α) Αυτό το ηλεκτρικό εργαλείο προορίζεται για λειτουργία ως τροχιστής, συρματόβουρτσα ή εργαλείο κοπής. Διαβάστε όλες τις προειδοποιήσεις ασφαλείας, τις οδηγίες, τις απεικονίσεις και τις προδιαγραφές που συνοδεύουν αυτό το ηλεκτρικό εργαλείο.

Η μη τήρηση οποιασδήποτε από τις οδηγίες που αναφέρονται πιο κάτω μπορεί να έχει ως αποτέλεσμα ηλεκτροπληξία, πυρκαγιά και/ή σοβαρό τραυματισμό.

- β) **Δεν συνιστάται να εκτελούνται με αυτό το ηλεκτρικό εργαλείο εργασίες όπως λείανση με γυαλόχαρτο και γυάλισμα (στίλβωση).** Οι εργασίες για τις οποίες δεν έχει σχεδιαστεί το εργαλείο μπορεί να δημιουργήσουν κίνδυνο και να προκαλέσουν σωματική βλάβη.
- γ) **Χρησιμοποιείτε μόνο παρελκόμενα που έχουν σχεδιαστεί ειδικά και συνιστώνται από τον κατασκευαστή του εργαλείου.** Το γεγονός ότι ένα παρελκόμενο μπορεί να προσαρτηθεί στο ηλεκτρικό εργαλείο, δεν σημαίνει ότι διασφαλίζεται η ασφαλή λειτουργία.
- δ) **Η ονομαστική ταχύτητα του παρελκόμενου πρέπει να είναι τουλάχιστον ίση με τη μέγιστη ταχύτητα που αναγράφεται επάνω στο ηλεκτρικό εργαλείο.** Τα παρελκόμενα που λειτουργούν σε ταχύτητα μεγαλύτερη από την ονομαστική τους, ενδέχεται να υποστούν θραύση και να πεταχτούν μακριά.
- ε) **Η εξωτερική διάμετρος και το πάχος του παρελκόμενου πρέπει να βρίσκεται εντός της ονομαστικής τιμής χωρητικότητας του ηλεκτρικού εργαλείου.** Δεν είναι δυνατή η προστασία ή ο έλεγχος σε επαρκή βαθμό των παρελκόμενων με λανθασμένο μέγεθος.
- στ) **Το μέγεθος του άξονα υποδοχής των τροχών, των φλαντζών, των προστατευτικών υποστήριξης ή οποιουδήποτε άλλου παρελκόμενου πρέπει να ταιριάζει στον άξονα του ηλεκτρικού εργαλείου.** Τα παρελκόμενα με σπές άξονα υποδοχής που δεν ταιριάζουν με το υλικό με το οποίο είναι εξοπλισμένο το ηλεκτρικό εργαλείο, δεν διατηρούν την ισορροπημένη θέση τους, δονούνται υπερβολικά και μπορεί να οδηγήσουν σε απώλεια του ελέγχου.
- η) **Μη χρησιμοποιείτε κατεστραμμένα παρελκόμενα.** Πριν από κάθε χρήση, επιθεωρήστε τα παρελκόμενα όπως το λειαντικό τροχό για θραύσματα και ρωγμές, τα προστατευτικά υποστήριξης για ρωγμές, σπές ή υπερβολική φθορά και τη συρματόβουρτσα για χαλαρά ή σπασμένα σύρματα. Σε περίπτωση πτώσης του ηλεκτρικού εργαλείου ή κάποιου παρελκόμενου, επιθεωρήστε για τυχόν ζημιά ή τοποθετήστε ένα μη κατεστραμμένο

- παρελκόμενο. Μετά την επιθεώρηση και την τοποθέτηση ενός παρελκόμενου, φροντίστε να παραμείνετε, εσείς και τυχόν άτομα που βρίσκονται δίπλα σας, μακριά από την επιφάνεια του περιστρεφόμενου παρελκόμενου και λειτουργήστε το εργαλείο σε μέγιστη ταχύτητα χωρίς φορτίο επί ένα λεπτό. Τα κατεστραμμένα παρελκόμενα πρέπει φυσιολογικά να διασπαστούν κατά τη διάρκεια αυτού του ελέγχου.
- θ) **Χρησιμοποιείτε ατομικό προστατευτικό εξοπλισμό.** Ανάλογα με την εφαρμογή, χρησιμοποιείτε προστατευτική προσωπίδα, προστατευτικά γυαλιά ή γυαλιά ασφαλείας. Ανάλογα με το τι χρειάζεται, χρησιμοποιείτε μάσκα για τη σκόνη, προστατευτικά για τα αυτιά, γάντια και ποδιά εργαστηρίου που μπορεί να αποτρέψει την επαφή με μικρά θραύσματα από τη λείανση ή από το υπό κατεργασία τεμάχιο. Τα προστατευτικά για τα μάτια πρέπει να μπορούν να σταματούν τα ιπτάμενα υπολείμματα που δημιουργούνται από τις διάφορες εργασίες. Η μάσκα για τη σκόνη ή ο αναπνευστήρας πρέπει να μπορούν να φιλτράρουν τα σωματίδια που δημιουργούνται από την εκάστοτε εργασία. Η παρατεταμένη έκθεση σε θόρυβο υψηλής έντασης μπορεί να προκαλέσει απώλεια ακοής.
- ι) **Διατηρείτε τυχόν παραβρισκόμενα άτομα σε ασφαλή απόσταση από το χώρο εργασίας.** Όποιος εισέρχεται στο χώρο εργασίας πρέπει να φοράει ατομικό προστατευτικό εξοπλισμό. Τυχόν θραύσματα από το υπό κατεργασία τεμάχιο ή από παρελκόμενο που έχει σπάσει μπορεί να πεταχτούν μακριά και να προκαλέσουν τραυματισμό σε σημείο εκτός της άμεσης περιοχής εργασίας.
- ια) **Να κρατάτε το ηλεκτρικό εργαλείο από τις μονωμένες επιφάνειες κρατήματος μόνο, όταν εκτελείτε εργασίες, κατά τις οποίες το εξάρτημα κοπής ενδέχεται να έρθει σε επαφή με κρυφές καλωδιώσεις ή με το καλώδιο του εργαλείου.** Η επαφή του εξαρτήματος κοπής με ηλεκτροφόρο καλώδιο μπορεί να καταστήσει ηλεκτροφόρο και τα εκτεθειμένα μεταλλικά τμήματα του ηλεκτρικού εργαλείου, προκαλώντας ηλεκτροπληξία στο χειριστή.
- ιβ) **Τοποθετείτε το καλώδιο μακριά από το περιστρεφόμενο παρελκόμενο.** Εάν χάσετε τον έλεγχο, το καλώδιο ενδέχεται να κοπεί ή να μαγκώσει και το χέρι ή ο βραχίονάς σας να τραβηχτεί προς το περιστρεφόμενο παρελκόμενο.
- ιγ) **Ποτέ μην αφήνετε το ηλεκτρικό εργαλείο κάτω εάν δεν έχει σταματήσει εντελώς να κινείται το παρελκόμενο.** Το περιστρεφόμενο παρελκόμενο μπορεί να αδράξει την επιφάνεια και να χάσετε τον έλεγχο του εργαλείου.
- ιδ) **Μη θέτετε το εργαλείο σε λειτουργία ενόσω το μεταφέρετε.** Η τυχαία επαφή με το περιστρεφόμενο παρελκόμενο μπορεί να προκαλέσει το μάγκωμα στα ρούχα σας, τραβώντας το παρελκόμενο προς το σώμα σας.
- ιε) **Καθαρίζετε τακτικά τις οπές αερισμού του ηλεκτρικού εργαλείου.** Ο ανεμιστήρας του κινητήρα έλκει τη σκόνη στο εσωτερικό του περιβλήματος και η υπερβολική συσσώρευση μετάλλου σε σκόνη μπορεί να ενέχει κινδύνους λόγω του ρεύματος.
- ιστ) **Μη χρησιμοποιείτε το εργαλείο κοντά σε εύφλεκτα υλικά.** Οι σπινθήρες μπορούν να προκαλέσουν ανάφλεξη των υλικών αυτών.
- ιη) **Μη χρησιμοποιείτε παρελκόμενα που απαιτούν ψυκτικό σε υγρή μορφή.** Η χρήση νερού ή άλλης ψυκτικής ουσίας σε υγρή μορφή μπορεί να προκαλέσει ηλεκτροπληξία.
- ιθ) **Μη χρησιμοποιείτε στο εργαλείο αυτό τροχούς Τύπου 11 (χοανοειδείς).** Η χρήση ακατάλληλων αξεσουάρ μπορεί να έχει ως αποτέλεσμα τραυματισμό.
- ii) **Πάντα χρησιμοποιείτε την πλευρική λαβή. Σφίξτε καλά τη λαβή.** Θα πρέπει να χρησιμοποιείτε πάντα την πλευρική λαβή ώστε να διατηρείτε σε κάθε περίπτωση τον έλεγχο του εργαλείου.

## ΕΠΙΠΛΕΟΝ ΟΔΗΓΙΕΣ ΑΣΦΑΛΕΙΑΣ ΓΙΑ ΟΛΕΣ ΤΙΣ ΔΙΑΔΙΚΑΣΙΕΣ

### Αιτίες της ανάδρασης και πρόληψή της από το χειριστή

Η ανάδραση («κλότσημα») είναι μια ξαφνική αντίδραση λόγω σύνθλιψης ή εμπλοκής του περιστρεφόμενου τροχού, του προστατευτικού υποστήριξης, της βούρτσας ή οποιουδήποτε άλλου παρελκόμενου. Η σύνθλιψη ή η εμπλοκή προκαλεί

το απότομο σταμάτημα του περιστρεφόμενου παρελκόμενου, γεγονός που με τη σειρά του προκαλεί τη βίαιη μετακίνηση του ανεξέλεγκτου ηλεκτρικού εργαλείου προς την κατεύθυνση αντίθετα από την κατεύθυνση περιστροφής του παρελκόμενου στο σημείο ενσφίνωσης.

Για παράδειγμα, εάν συμβεί εμπλοκή ή σύνθλιψη του λειαντικού τροχού από το υπό κατεργασία αντικείμενο, η ακμή του τροχού που εισήλθε στο σημείο σύνθλιψης μπορεί να σκάψει προς το εσωτερικό του υλικού, προκαλώντας την εξαγωγή ή την ανάδραση του τροχού. Ο τροχός μπορεί είτε να μεταπηδήσει προς τον χειριστή ή μακριά από αυτόν, ανάλογα με την κίνηση του τροχού στο σημείο σύνθλιψης. Επίσης, οι λειαντικοί τροχοί μπορούν να υποστούν θραύση υπό αυτές τις συνθήκες.

Η ανάδραση είναι αποτέλεσμα κακής χρήσης του εργαλείου ή/και λανθασμένων διαδικασιών ή συνθηκών λειτουργίας, ενώ μπορεί να αποφευχθεί λαμβάνοντας τις κατάλληλες προφυλάξεις που αναφέρονται παρακάτω:

- α) **Κρατάτε συνεχώς σταθερά το πριόνι και τοποθετήστε το σώμα και τους βραχίονές σας έτσι ώστε να μπορείτε να αντισταθείτε στις δυνάμεις ανάδρασης. Χρησιμοποιείτε πάντοτε τη βοηθητική λαβή, εφόσον παρέχεται, για μέγιστο έλεγχο σε περίπτωση ανάδρασης ή κατά την αντίδραση λόγω ροπής κατά τη διάρκεια της εκκίνησης του εργαλείου.** Ο χειριστής μπορεί να ελέγξει την αντίδραση λόγω ροπής ή τις δυνάμεις ανάδρασης, εάν ληφθούν οι κατάλληλες προφυλάξεις.
  - β) **Ποτέ μην τοποθετείτε τα χέρια σας κοντά στο περιστρεφόμενο παρελκόμενο.** Το παρελκόμενο μπορεί να «κλωστήσει» προς τα πίσω στο χέρι σας.
  - γ) **Μην τοποθετείτε το σώμα σας στην περιοχή προς την οποία θα μετακινηθεί το ηλεκτρικό εργαλείο σε περίπτωση ανάδρασης.** Η ανάδραση θα ωθήσει το εργαλείο προς κατεύθυνση αντίθετη προς την κίνηση του τροχού στο σημείο εμπλοκής.
  - δ) **Να είστε ιδιαίτερα προσεκτικοί όταν εργάζεστε σε γωνίες, αιχμηρές ακμές κ.λπ. Αποφεύγετε την αναπήδηση και εμπλοκή του παρελκόμενου.** Οι γωνίες, οι αιχμηρές ακμές ή η αναπήδηση έχουν την τάση να προκαλούν εμπλοκή του περιστρεφόμενου παρελκόμενου, προκαλώντας απώλεια του ελέγχου ή ανάδραση.
  - ε) **Μην προσαρτάτε ποτέ λεπίδες αλυσοπρίονου για χάραξη ξύλου ή οδοντωτές λεπίδες πριονιού.** Οι λεπίδες αυτές προκαλούν συχνά ανάδραση και απώλεια ελέγχου.
- ### Προειδοποιήσεις ασφαλείας ειδικά για εργασίες τροχίσματος και λειαντικής κοπής
- α) **Χρησιμοποιείτε μόνο τύπους τροχών που συνιστώνται για το ηλεκτρικό εργαλείο και το συγκεκριμένο προστατευτικό που έχει σχεδιαστεί για τον επιλεγμένο τροχό.** Οι τροχοί που δεν έχουν σχεδιαστεί για το ηλεκτρικό εργαλείο δεν είναι δυνατό να προστατευτούν κατάλληλα και δεν είναι ασφαλείς.
  - β) **Ο προφυλακτήρας πρέπει να είναι προσαρτημένος στέρεα στο ηλεκτρικό εργαλείο και να έχει ρυθμιστεί η θέση του για μέγιστη ασφάλεια, ώστε ο χειριστής να είναι εκτεθειμένος σε όσο το δυνατόν μικρότερο μέρος του τροχού.** Ο προφυλακτήρας βοηθά στην προστασία του χειριστή από θραύσματα σε περίπτωση θραύσης του τροχού και από κατά λάθος επαφή με τον τροχό καθώς και από σπινθήρες που θα μπορούσαν να προκαλέσουν ανάφλεξη του ρουχισμού.
  - γ) **Οι τροχοί πρέπει να χρησιμοποιούνται μόνο για τις συνιστώμενες εφαρμογές. Για παράδειγμα: Μην τροχίζετε με το πλαϊνό τμήμα του τροχού κοπής.** Οι λειαντικοί τροχοί κοπής προορίζονται για περιφερειακό τρόχισμα και οι πλευρικές δυνάμεις που ασκούνται σε αυτούς τους τροχούς μπορεί να προκαλέσουν το θρυμματισμό τους.
  - δ) **Χρησιμοποιείτε πάντοτε μη κατεστραμμένες φλάντζες τροχών με το κατάλληλο μέγεθος και σχήμα για τον τροχό που επιλέξατε.** Οι κατάλληλες φλάντζες τροχού στηρίζουν τον τροχό, ελαττώνοντας κατ'αυτόν τον τρόπο την πιθανότητα θραύσης του τροχού. Οι φλάντζες για τους τροχούς κοπής ενδέχεται να διαφέρουν από τις φλάντζες για τους τροχούς τροχίσματος.
  - ε) **Μη χρησιμοποιείτε μικρότερους τροχούς από μεγαλύτερα ηλεκτρικά εργαλεία.** Οι τροχοί που προορίζονται για μεγαλύτερα ηλεκτρικά εργαλεία δεν είναι κατάλληλοι για τις υψηλότερες ταχύτητες που εμφανίζουν τα μικρότερα εργαλεία και μπορεί να διαρραγούν.

## Πρόσθετες προειδοποιήσεις ασφαλείας ειδικά για εργασίες λειαντικής κοπής

- α) Μην «μπλοκάρετε» τον τροχό κοπής και μην εφαρμόζετε υπερβολική πίεση. Μην επιχειρήσετε να πραγματοποιήσετε κοπή σε υπερβολικά μεγάλο βάθος. Η υπερβολική πίεση στον τροχό αυξάνει το φορτίο και την τάση του τροχού να συστραφεί ή να σφηνώσει κατά την κοπή. Επίσης, αυξάνει την πιθανότητα εμφάνισης ανάδρασης ή θραύσης του τροχού.
- β) Μην τοποθετείτε το σώμα σας στην ίδια ευθεία με τον περιστρεφόμενο τροχό ή πίσω από αυτόν. Όταν ο τροχός, στο σημείο της εργασίας, μετακινείται με κατεύθυνση που απομακρύνεται από το σώμα σας, η πιθανή ανάδραση μπορεί να ωθήσει τον περιστρεφόμενο τροχό και το ηλεκτρικό εργαλείο προς το μέρος σας.
- γ) Όταν ο τροχός σφηνώσει ή αν διακόψετε μια κοπή για οποιονδήποτε λόγο, απενεργοποιήστε το ηλεκτρικό εργαλείο και μην το μετακινείτε έως ότου ο τροχός σταματήσει εντελώς. Ποτέ μην προσπαθήσετε να αφαιρέσετε τον τροχό κοπής από την κοπή, ενόσω ο τροχός κινείται. Σε αντίθετη περίπτωση θα συμβεί ανάδραση. Εξετάστε την αιτία και προβείτε σε διορθωτικές ενέργειες για να εξαλείψετε την αιτία ενσφηνωσης του τροχού.
- δ) Μην επανεκκινήσετε την εργασία κοπής έχοντας το εργαλείο μέσα στο τεμάχιο εργασίας. Αφήστε πρώτα τον τροχό να φθάσει σε πλήρη ταχύτητα και προσεκτικά εισάγετε τον πάλι στην κοπή. Ο τροχός μπορεί να μαγκώσει, να κινηθεί προς το μέρος σας ή να παρουσιάσει ανάδραση (κλώσημα) αν το ηλεκτρικό εργαλείο επανεκκινήθει ενώ είναι μέσα στο τεμάχιο εργασίας.
- ε) Υποστηρίζετε τα πάνελ ή κάθε υπό κατεργασία αντικείμενο μεγάλου μεγέθους για να ελαχιστοποιήσετε τον κίνδυνο σύνθλιψης και ανάδρασης του τροχού. Τα μεγάλα μεγέθους υπό κατεργασία αντικείμενα τείνουν να κάμπτονται υπό την επίδραση του βάρους τους. Τα υποστηρίγματα πρέπει να τοποθετούνται κάτω από το υπό κατεργασία αντικείμενο, κοντά στην ευθεία κοπής και πλησίον της ακμής του υπό κατεργασία αντικειμένου και στις δύο πλευρές του τροχού.

στ) Να είστε ιδιαίτερα προσεκτικοί όταν πραγματοποιείτε «κοπή τσέπης» σε ήδη υπάρχοντες τοίχους ή σε άλλα σημεία χωρίς ορατότητα. Ο προεξέχων τροχός μπορεί να κόψει αγωγούς αερίου ή νερού, ηλεκτρικά καλώδια ή αντικείμενα προκαλώντας ενδεχομένως ανάδραση.

## Προειδοποιήσεις ασφαλείας ειδικά για εργασίες χρήσης συρματόβουρτσας

- α) Έχετε υπόψη σας ότι από τη συρματόβουρτσα πέφτουν κάποιες συρματινές τρίχες ακόμη και κατά τη διάρκεια συνηθισμένων λειτουργιών. Μην ασκείτε υπερβολική πίεση στα σύρματα εφαρμόζοντας υπερβολικό φορτίο στη βούρτσα. Οι συρματινές τρίχες μπορούν εύκολα να διεισδύσουν μέσα από ελαφρύ ρουχισμό ή/και το δέρμα.
- β) Εάν συνιστάται η χρήση προστατευτικού για την εργασία με συρματόβουρτσα, μην επιτρέπεται να παρεμβληθεί οπδήποτε ανάμεσα στο προστατευτικό και τον συρματίνο ακτινωτό τροχό ή τη συρματόβουρτσα. Ο συρματίνο ακτινωτός τροχός ή η συρματόβουρτσα μπορεί να διασταλούν στη διάμετρο λόγω των δυνάμεων εργασίας και των φυγόκεντρων δυνάμεων.

## Πρόσθετες πληροφορίες ασφαλείας

- Η βιδωτή βάση των αξεσουάρ πρέπει να ταιριάζει με το σπείρωμα του άξονα του τροχιστή. Για αξεσουάρ που στερεώνονται με φλάντζες, η οπή ατράκτου του αξεσουάρ πρέπει να ταιριάζει με τη διάμετρο τοποθέτησης της φλάντζας. Αξεσουάρ που δεν ταιριάζουν με τα υλικά στερέωσης του ηλεκτρικού εργαλείου θα κινούνται εκτός ζυγοστάθμισης, θα δονούνται υπερβολικά και μπορεί να γίνουν αιτία απώλειας του ελέγχου.
- Η επιφάνεια τροχίσματος σε τροχούς βυθισμένου κέντρου πρέπει να τοποθετείται κάτω από το επίπεδο του χείλους του προφυλακτήρα. Ένας ακατάλληλα τοποθετημένος τροχός που προεξέχει από το επίπεδο του χείλους προφυλακτήρα δεν επιτρέπει επαρκή προστασία.

## Άλλοι κίνδυνοι

Παρά τη συμμόρφωση προς τους σχετικούς κανονισμούς ασφαλείας και την εφαρμογή μηχανισμών ασφαλείας, δεν είναι δυνατή η αποφυγή ορισμένων κινδύνων. Αυτοί είναι οι εξής:

- Εξασθένιση της ακοής.
- Κίνδυνος προσωπικού τραυματισμού λόγω ιπτάμενων σωματιδίων.
- Κίνδυνος εγκαυμάτων λόγω του ότι τα παρελκόμενα θερμαίνονται κατά τη διάρκεια της λειτουργίας.
- Κίνδυνος προσωπικού τραυματισμού λόγω παρατεταμένης χρήσης.
- Κίνδυνος σκόνης από επικίνδυνες ουσίες.

## Ενδείξεις επάνω στο εργαλείο

Επάνω στο εργαλείο εμφανίζονται τα παρακάτω εικονογράμματα:



Διαβάστε το εγχειρίδιο οδηγιών πριν από τη χρήση.



Φοράτε προστατευτικά για τα αυτιά.



Φοράτε προστατευτικά για τα μάτια.

### ΘΕΣΗ ΚΩΔΙΚΟΥ ΗΜΕΡΟΜΗΝΙΑΣ (ΕΙΚ. [FIG.] 1)

Ο κωδικός ημερομηνίας (s), ο οποίος περιλαμβάνει επίσης το έτος κατασκευής, είναι τυπωμένος επάνω στο περίβλημα.

Παράδειγμα:

2013 XX XX

Έτος κατασκευής

## Σημαντικές οδηγίες ασφαλείας για κάθε τύπο φορτιστή μπαταρίας

**ΦΥΛΑΞΤΕ ΑΥΤΕΣ ΤΙΣ ΟΔΗΓΙΕΣ:** Το παρόν εγχειρίδιο περιέχει σημαντικές οδηγίες ασφαλείας και χρήσης για το DCB105 φορτιστή μπαταριών.

- Πριν χρησιμοποιήσετε το φορτιστή, διαβάστε όλες τις οδηγίες και τις επισημάνσεις προσοχής πάνω στο φορτιστή, το πακέτο μπαταριών και το προϊόν όπου χρησιμοποιείται το πακέτο μπαταριών.



**ΠΡΟΕΙΔΟΠΟΙΗΣΗ:** Κίνδυνος ηλεκτροπληξίας. Μην επιτρέψετε να εισέλθει οποιοδήποτε υγρό μέσα στο φορτιστή. Μπορεί να προκληθεί ηλεκτροπληξία.



**ΠΡΟΣΟΧΗ:** Κίνδυνος εγκαυμάτων. Για να μειώσετε τον κίνδυνο τραυματισμού, φορτίζετε μόνο πακέτα επαναφορτιζόμενων μπαταριών DEWALT. Άλλοι τύποι μπαταριών μπορούν να υπερθερμανθούν και να εκραγούν προκαλώντας τραυματισμό και υλικές ζημιές. Μην επαναφορτίζετε μη επαναφορτιζόμενες μπαταρίες.



**ΠΡΟΣΟΧΗ:** Τα παιδιά θα πρέπει να βρίσκονται υπό επίβλεψη ώστε να διασφαλιστεί ότι δεν παίζουν με τη συσκευή.

**ΣΗΜΕΙΩΣΗ:** Υπό ορισμένες συνθήκες, με το φορτιστή συνδεδεμένο στην παροχή ρεύματος, ο φορτιστής μπορεί να βραχυκυκλωθεί από ξένο υλικό. Πρέπει να κρατάτε μακριά από τις κοιλότητες του φορτιστή ξένα υλικά αγωγίμης φύσης, όπως είναι, αλλά χωρίς να περιορίζονται σε, σκόνη από εργασίες λείανσης, μεταλλικά ρινίσματα, σύρμα τριψίματος, αλουμινοχαρτό ή οποιαδήποτε συσσώρευση μεταλλικών σωματιδίων. Πάντα αποσυνδέετε το φορτιστή από την παροχή ρεύματος όταν δεν υπάρχει πακέτο μπαταριών στην κοιλότητα. Αποσυνδέετε το φορτιστή από την πρίζα πριν επιχειρήσετε να τον καθαρίσετε.

- **ΜΗΝ επιχειρήσετε να φορτίσετε το πακέτο μπαταριών με οποιουδήποτε φορτιστές άλλους από τους αναφερόμενους στο παρόν εγχειρίδιο.** Ο φορτιστής και το πακέτο μπαταριών έχουν σχεδιαστεί ειδικά για να λειτουργούν μαζί.
- **Αυτοί οι φορτιστές δεν προορίζονται για χρήσεις άλλες από φόρτιση επαναφορτιζόμενων μπαταριών DEWALT.** Οποιοσδήποτε άλλες χρήσεις μπορεί να προκαλέσουν κίνδυνο πυρκαγιάς και ελαφράς ή θανατηφόρου ηλεκτροπληξίας.
- **Μην εκθέσετε το φορτιστή σε βροχή ή χιόνι.**
- **Τραβάτε το φισ και όχι το καλώδιο όταν αποσυνδέετε το φορτιστή.** Έτσι θα μειωθεί ο κίνδυνος ζημιές στο φισ και το καλώδιο.

- **Να βεβαιώνετε ότι το καλώδιο έχει διευθετηθεί έτσι ώστε να μην πατηθεί, να αποτελέσει αιτία παραπατήματος ή να υποβληθεί με άλλο τρόπο σε ζημιά ή καταπόνηση.**
- **Μη χρησιμοποιήσετε καλώδιο επέκτασης εκτός αν είναι απολύτως απαραίτητο.** Η χρήση ακατάλληλου καλωδίου επέκτασης θα μπορούσε να επιφέρει κίνδυνο πυρκαγιάς και ελαφράς ή θανατηφόρου ηλεκτροπληξίας.
- **Όταν χρησιμοποιείτε ένα φορτιστή σε εξωτερικό χώρο, πάντα εξασφαλίζετε του μια στεγνή θέση και χρησιμοποιείτε καλώδιο επέκτασης κατάλληλο για χρήση σε εξωτερικό χώρο.** Η χρήση καλωδίου κατάλληλου για χρήση σε εξωτερικό χώρο μειώνει τον κίνδυνο ηλεκτροπληξίας.
- **Μη φράζετε τα ανοίγματα αερισμού του φορτιστή. Τα ανοίγματα αερισμού βρίσκονται στο πάνω μέρος και στις πλευρές του φορτιστή.** Τοποθετείτε το φορτιστή μακριά από οποιαδήποτε πηγή θερμότητας.
- **Μη χρησιμοποιήσετε το φορτιστή αν το καλώδιο ή το φιλτράρισμα έχει υποστεί ζημιά—** φροντίστε να αντικατασταθούν άμεσα.
- **Μη χρησιμοποιήσετε το φορτιστή αν έχει δεχτεί δυνατό χτύπημα, έχει πέσει ή αν έχει υποστεί ζημιά με οποιονδήποτε άλλο τρόπο.** Παραδώστε τον σε εξουσιοδοτημένο κέντρο σέρβις.
- **Μην αποσυναρμολογήσετε το φορτιστή. Παραδώστε τον σε εξουσιοδοτημένο κέντρο σέρβις όταν απαιτείται σέρβις ή επισκευή.** Η λανθασμένη συναρμολόγηση μπορεί να έχει ως αποτέλεσμα κίνδυνο ελαφράς ή θανατηφόρου ηλεκτροπληξίας ή πυρκαγιάς.
- Σε περίπτωση που το καλώδιο ρεύματος έχει υποστεί ζημιά, αυτό πρέπει να αντικατασταθεί άμεσα από τον κατασκευαστή, τον αντιπρόσωπό του για σέρβις ή άτομο με παρόμοια εξειδίκευση, ώστε να αποτραπεί οποιοσδήποτε κίνδυνος.
- **Αποσυνδέστε το φορτιστή από την πρίζα πριν επιχειρήσετε οποιονδήποτε καθαρισμό. Έτσι θα μειωθεί ο κίνδυνος ηλεκτροπληξίας.** Με την αφαίρεση του πακέτου μπαταριών δεν μειώνεται αυτός ο κίνδυνος.

- **ΠΟΤΕ μην επιχειρήσετε να συνδέσετε 2 φορτιστές μαζί.**
- **Ο φορτιστής έχει σχεδιαστεί για να λειτουργεί με κανονικό οικιακό ρεύμα 230 V. Μην επιχειρήσετε να τον χρησιμοποιήσετε με οποιαδήποτε άλλη τάση.** Αυτό δεν ισχύει για το φορτιστή οχήματος.

#### ΦΥΛΑΞΤΕ ΑΥΤΕΣ ΤΙΣ ΟΔΗΓΙΕΣ

### Φορτιστές

Ο φορτιστής DCB105 δέχεται πακέτα μπαταριών Li-Ion (λιθίου-iónτων) 10,8 V, 14,4 V και 18 V (DCB121, DCB123, DCB140, DCB141, DCB142, DCB143, DCB180, DCB181, DCB182 και DCB183).

Αυτός ο φορτιστής δεν απαιτεί καμία ρύθμιση και έχει σχεδιαστεί να λειτουργεί όσο το δυνατόν πιο απλά.

### Διαδικασία φόρτισης (εικ. 2)

1. Συνδέστε το φορτιστή σε κατάλληλη πρίζα 230 V πριν τοποθετήσετε το πακέτο μπαταριών.
2. Εισάγετε το πακέτο μπαταριών (j) μέσα στο φορτιστή και βεβαιωθείτε ότι το πακέτο έχει τερματίσει πλήρως στην κανονική του θέση μέσα στο φορτιστή. Η κόκκινη λυχνία (φόρτισης) θα αναβοσβήνει συνεχώς υποδηλώνοντας ότι έχει αρχίσει η διαδικασία φόρτισης.
3. Η ολοκλήρωση της φόρτισης υποδεικνύεται όταν η κόκκινη φωτεινή ένδειξη παραμένει αναμμένη συνεχώς. Η μπαταρία είναι πλήρως φορτισμένη και μπορεί να χρησιμοποιηθεί τη δεδομένη στιγμή ή να παραμείνει στο φορτιστή.

**ΣΗΜΕΙΩΣΗ:** Για να εξασφαλίσετε μέγιστη απόδοση και μέγιστη ωφέλιμη ζωή των μπαταριών Li-Ion, φορτίστε πλήρως το πακέτο μπαταριών πριν την πρώτη χρήση.

## Κύκλος φόρτισης

Ανατρέξτε στον παρακάτω πίνακα σχετικά με την κατάσταση φόρτισης της μπαταρίας.

Κατάσταση φόρτισης	
	Γίνεται φόρτιση — — — — —
	Πλήρης φόρτιση —————
	Καθυστέρηση λόγω θερμής/ ψυχρής μπαταρίας — • — • — • — •
	πρόβλημα μπαταριών ή φορτιστή ••••••••••••••••
	πρόβλημα γραμμής ρεύματος ••••••••••••••••

Αυτός ο φορτιστής δεν θα φορτίσει πακέτο μπαταριών που παρουσιάζει βλάβη. Ο φορτιστής θα υποδηλώσει τη βλάβη μπαταρίας μη ανάβοντας καθόλου τη λυχνία ή εμφανίζοντας την ακολουθία αναβοσβησίματος: πρόβλημα μπαταριών ή φορτιστή.

**ΣΗΜΕΙΩΣΗ:** Αυτό θα μπορούσε να σημαίνει πρόβλημα με φορτιστή.

Αν ο φορτιστής υποδηλώνει πρόβλημα, δώστε το φορτιστή και το πακέτο μπαταριών για έλεγχο σε εξουσιοδοτημένο κέντρο σέρβις.

## Καθυστέρηση λόγω θερμής/ ψυχρής μπαταρίας

Όταν ο φορτιστής ανιχνεύσει μια πολύ θερμή ή ψυχρή μπαταρία, εκκινεί αυτόματα την καθυστέρηση λόγω θερμής/ ψυχρής μπαταρίας, έως ότου η θερμοκρασία της μπαταρίας προσεγγίσει την κατάλληλη τιμή. Τότε, ο φορτιστής μεταβαίνει αυτόματα στη λειτουργία φόρτισης μπαταρίας. Με τη δυνατότητα αυτή εξασφαλίζεται η μέγιστη διάρκεια ζωής της μπαταρίας.

Τα εργαλεία XR Li-Ion (λιθίου-ιόντων) έχουν σχεδιαστεί με Ηλεκτρονικό Σύστημα Προστασίας το οποίο προστατεύει τη μπαταρία από υπερφόρτωση, υπερθέρμανση ή βαθιά εκφόρτιση.

Το εργαλείο απενεργοποιείται αυτόματα όταν ενεργοποιηθεί το ηλεκτρονικό σύστημα προστασίας. Εάν αυτό συμβεί, τοποθετήστε την μπαταρία Li-Ion στον φορτιστή έως ότου φορτιστεί πλήρως.

Ένα κρύο πακέτο μπαταριών θα φορτίζεται με περίπου τη μισή ταχύτητα από ένα ζεστό πακέτο μπαταριών. Το πακέτο μπαταριών θα φορτίζεται

σε αυτή τη μικρότερη ταχύτητα σε όλον τον κύκλο φόρτισης και δεν θα επιστρέψει στη μέγιστη ταχύτητα φόρτισης ακόμα και αν η μπαταρία θερμανθεί.

## Σημαντικές οδηγίες ασφαλείας για κάθε τύπο μπαταρίας

Όταν παραγγέλνετε εφεδρικές μπαταρίες, φροντίστε να συμπεριλάβετε τον αριθμό καταλόγου και την τάση.

Το πακέτο μπαταριών δεν είναι πλήρως φορτισμένο όταν το βγάξετε από τη συσκευασία του. Πριν χρησιμοποιήσετε το πακέτο μπαταριών και το φορτιστή, διαβάστε τις πιο κάτω οδηγίες ασφαλείας και κατόπιν ακολουθήστε τις αναφερόμενες διαδικασίες φόρτισης.

### ΔΙΑΒΑΣΤΕ ΟΛΕΣ ΤΙΣ ΟΔΗΓΙΕΣ

- **Μη φορτίσετε ή χρησιμοποιήσετε το πακέτο μπαταριών σε εκρηκτική ατμόσφαιρα, όπως με παρουσία εύφλεκτων υγρών, αερίων ή σκόνης.** Η εισαγωγή ή αφαίρεση του πακέτου μπαταριών από το φορτιστή μπορεί να προκαλέσει ανάφλεξη της σκόνης ή των αναθυμιάσεων.
- **Ποτέ μην αναγκάσετε το πακέτο μπαταριών να εισέλθει με τη βία στο φορτιστή. Μην τροποποιήσετε το πακέτο μπαταριών με οποιονδήποτε τρόπο για να ταιριάζει με μη συμβατό φορτιστή, γιατί το πακέτο μπαταριών μπορεί να σπάσει προκαλώντας σοβαρό τραυματισμό.**
- **Φορτίζετε τα πακέτα μπαταριών μόνο σε προβλεπόμενους φορτιστές DEWALT.**
- **ΜΗΝ πσιλιζετε ή βυθίζετε σε νερό ή άλλα υγρά.**
- **Μην αποθηκεύετε ή χρησιμοποιείτε το εργαλείο και το πακέτο μπαταριών σε θέσεις όπου η θερμοκρασία μπορεί να φθάσει ή να υπερβεί τους 40 °C (105 °F) (όπως έξω από καλυμμένα μέρη ή σε μεταλλικά κτίρια το καλοκαίρι).**
- **Για τα καλύτερα αποτελέσματα, πριν τη χρήση να βεβαιώννεστε ότι το πακέτο μπαταριών είναι πλήρως φορτισμένο.**



**ΠΡΟΕΙΔΟΠΟΙΗΣΗ:** Ποτέ μην επιχειρήσετε να ανοίξετε το πακέτο μπαταριών για οποιονδήποτε λόγο. Αν το περίβλημα του πακέτου μπαταριών είναι ραγισμένο ή έχει υποστεί ζημιά, μην εισάγετε το πακέτο



στο φορτιστή. Μη συνθλίψετε, ρίξετε κάτω ή προξενήσετε ζημιά στο πακέτο μπαταριών. Μη χρησιμοποιήσετε πακέτο μπαταριών ή φορτιστή που έχει δεχθεί ισχυρό χτύπημα, έχει πέσει, έχει πατηθεί από όχημα ή έχει υποστεί ζημιά με οποιονδήποτε τρόπο (π.χ τρυπηθεί με καρφί, χτυπηθεί με σφυρί, πατηθεί). Μπορεί να προκληθεί ελαφρά ή θανατηφόρος ηλεκτροπληξία. Τα πακέτα μπαταριών που έχουν υποστεί ζημιά θα πρέπει να παραδίδονται στο κέντρο σέρβις για ανακύκλωση.



**ΠΡΟΣΟΧΗ:** Όταν δεν χρησιμοποιείτε το εργαλείο, τοποθετήστε το πλάγια σε μια σταθερή επιφάνεια για την αποφυγή του κινδύνου ανατροπής ή πτώσης. Ορισμένα εργαλεία με μπαταρίες μεγάλου μεγέθους μπορούν να σταθούν όρθια επάνω στην μπαταρία, αλλά ανατρέπονται εύκολα.

#### ΕΙΔΙΚΕΣ ΟΔΗΓΙΕΣ ΑΣΦΑΛΕΙΑΣ ΓΙΑ ΜΠΑΤΑΡΙΕΣ ΙΟΝΤΟΣ ΛΙΘΙΟΥ (Li-Ion)

- **Μην αποτεφρώσετε την μπαταρία ακόμη και εάν έχει υποστεί σοβαρή ζημιά ή έχει φθαρεί εντελώς.** Σε περίπτωση πυρκαγιάς, η μπαταρία μπορεί να εκραγεί. Κατά την καύση μπαταριών ιόντων λιθίου δημιουργούνται τοξικές αναθυμιάσεις και υλικά.
- **Εάν το περιεχόμενο της μπαταρίας έρθει σε επαφή με το δέρμα, ξεπλύνετε αμέσως την περιοχή με ήπιο σαπούνι και νερό.** Εάν το υγρό της μπαταρίας εισέλθει στα μάτια, ξεπλύνετε με άφθονο νερό επί 15 λεπτά ή έως ότου σταματήσει ο ερεθισμός. Εάν η ιατρική βοήθεια είναι απαραίτητη, ο ηλεκτρολύτης της μπαταρίας αποτελείται από ένα μίγμα υγρών οργανικών υδρογονανθράκων και αλάτων λιθίου.
- **Τα περιεχόμενα των κυβελών μιας ανοιχτής μπαταρίας μπορούν να προκαλέσουν ερεθισμό του αναπνευστικού συστήματος.** Αναπνεύστε καθαρό αέρα. Εάν τα συμπτώματα επιμένουν, ζητήστε ιατρική βοήθεια.



**ΠΡΟΕΙΔΟΠΟΙΗΣΗ:** Κίνδυνος εγκαυμάτων. Το υγρό της μπαταρίας ενδέχεται να είναι εύφλεκτο εάν εκτεθεί σε σπινθήρα ή φλόγα.

## Μπαταρία

### ΤΥΠΟΣ ΜΠΑΤΑΡΙΩΝ

Ο DCG412 λειτουργεί με πακέτο μπαταριών 18 V. Μπορούν να χρησιμοποιηθούν τα πακέτα μπαταριών DCB180, DCB181, DCB182 ή DCB183.

Ο DCG422 λειτουργεί με πακέτο μπαταριών 14,4 V. Μπορούν να χρησιμοποιηθούν τα πακέτα μπαταριών DCB140, DCB141, DCB142 ή DCB143.

Λόγω των υψηλών απαιτήσεων ισχύος αυτού του προϊόντος, συνιστάται να χρησιμοποιείτε πακέτα μπαταριών υψηλής χωρητικότητας, όπου αυτά είναι διαθέσιμα. Για περισσότερες πληροφορίες ανατρέξτε στα **Τεχνικά στοιχεία**.

### Συστάσεις για την αποθήκευση

1. Το καλύτερο μέρος αποθήκευσης είναι ένα δροσερό και στεγνό μέρος, μακριά από το άμεσο ηλιακό φως και την υπερβολική ζέση ή κρύο. Για βέλτιστη απόδοση και διάρκεια ζωής, αποθηκεύετε τις μπαταρίες σε θερμοκρασία δωματίου όταν δεν τις χρησιμοποιείτε.
2. Για μεγάλο χρόνο φύλαξης, για τα καλύτερα αποτελέσματα συνιστάται να αποθηκεύετε το πακέτο μπαταριών πλήρως φορτισμένο, σε δροσερό, ξηρό μέρος, εκτός του φορτιστή.

**ΣΗΜΕΙΩΣΗ:** Τα πακέτα μπαταριών δεν θα πρέπει να αποθηκεύονται τελείως εκφορτισμένα. Το πακέτο μπαταριών θα χρειαστεί να επαναφορτιστεί πριν τη χρήση.

### Ετικέτες στο φορτιστή και την μπαταρία

Εκτός από τα εικονογράμματα που χρησιμοποιούνται στο παρόν εγχειρίδιο, στις ετικέτες του φορτιστή και της μπαταρίας εμφανίζονται τα ακόλουθα εικονογράμματα:



Διαβάστε το εγχειρίδιο οδηγιών πριν από τη χρήση.



Φόρτιση μπαταρίας.



Φορτισμένη μπαταρία.



## ΕΛΛΗΝΙΚΑ



Καθυστέρηση λόγω θερμής/ ψυχρής μπαταρίας.



Πρόβλημα μπαταριών ή φορτιστή.



Πρόβλημα γραμμής ρεύματος.



Μην αγγίζετε με αγώγιμα αντικείμενα.



Μη φορτίζετε κατεστραμμένες μπαταρίες.



DCB105 ✓

Να χρησιμοποιείται αποκλειστικά με μπαταρίες DEWALT. Άλλοι τύποι μπαταριών ενδέχεται να εκραγούν, προκαλώντας προσωπικό τραυματισμό και ζημιές.



Να μην εκτίθεται σε νερό.



Φροντίστε για την άμεση αντικατάσταση τυχόν ελαττωματικών καλωδίων.



Η φόρτιση να γίνεται μόνο σε θερμοκρασία από 4 °C έως 40 °C.



LI-ION

Απορρίψτε την μπαταρία με φιλικό προς το περιβάλλον τρόπο.



Μην πετάτε το πακέτο μπαταριών σε φωτιά.



Li-Ion

Φορτίζει μπαταρίες Li-Ion.



Ανατρέξτε στα **Τεχνικά δεδομένα** για το χρόνο φόρτισης.



Μόνο για χρήση σε εσωτερικό χώρο.

## Περιεχόμενα συσκευασίας

Στη συσκευασία περιέχεται:

- 1 Γωνιακό τροχό
- 1 Προφυλακτήρα 125 mm (τύπου 27)
- 1 Πλευρική λαβή
- 1 Σετ φλάντζας
- 1 Μηχανικό κλειδί δύο πείρων

- 1 Φορτιστή
- 2 Μπαταρία Li-Ion (μοντέλα M2, L2)
- 1 Εγχειρίδιο οδηγιών
- 1 Αναλυτικό σχέδιο

**ΣΗΜΕΙΩΣΗ:** Τα πακέτα μπαταριών, οι φορτιστές και τα κουτιά μεταφοράς δεν περιλαμβάνονται στα μοντέλα N.

- Ελέγξτε για τυχόν ζημιές στο εργαλείο, στα τμήματα ή τα παρελκόμενα, οι οποίες μπορεί να συνέβησαν κατά τη διάρκεια της μεταφοράς.
- Πριν από τη χρήση, αφιερώστε χρόνο για να διαβάσετε προσεκτικά και να κατανοήσετε το παρόν εγχειρίδιο.

## Περιγραφή (εικ. 1–3)



**ΠΡΟΕΙΔΟΠΟΙΗΣΗ:** Μην τροποποιήσετε ποτέ το ηλεκτρικό εργαλείο ή οποιοδήποτε τμήμα του. Μπορεί να προκληθεί βλάβη ή προσωπικός τραυματισμός.

- Διακόπτης σκανδάλης
- Κουμπί ασφάλισης σε απενεργοποιημένη κατάσταση
- Κουμπί ασφάλισης άξονα
- Άξονας
- Πλευρική λαβή
- Τροχός λείανσης
- Φλάντζα στήριξης
- Παξιμάδι σύσφιξης με σπείρωμα
- Προφυλακτήρας
- Πακέτο μπαταριών
- Ασφάλιση προφυλακτήρα
- Ωτίδες
- Εγκοπές θήκης γριναζιών
- Βίδα ρύθμισης
- Κουμπί απασφάλισης μπαταρίας
- Κουμπί ένδειξης στάθμης μπαταρίας

## ΠΡΟΒΛΕΠΟΜΕΝΗ ΧΡΗΣΗ

Οι γωνιακοί τροχιστές μπαταρίας DCG412 και DCG422 έχουν σχεδιαστεί για επαγγελματικές εφαρμογές κοπής, ελαφρού τύπου αφαίρεσης υλικού και συρματοβουρτσας.

**ΜΗ** χρησιμοποιείτε άλλους τροχούς τροχίσματος εκτός από τροχούς κοίλους στο κέντρο, καθώς και δίσκους με ππερύγια.

Να **ΜΗ** χρησιμοποιείται σε συνθήκες υγρασίας ή όταν υπάρχουν εύφλεκτα υγρά ή αέρια.

Αυτός ο βαρέος τύπου γωνιακός τροχός είναι επαγγελματικό ηλεκτρικό εργαλείο.

**ΜΗΝ** αφήνετε τα παιδιά να έρχονται σε επαφή με το εργαλείο. Απαιτείται επίβλεψη όταν το εργαλείο αυτό χρησιμοποιείται από μη έμπειρους χειριστές.

- Το προϊόν αυτό δεν προορίζεται για χρήση από άτομα (περιλαμβανομένων παιδιών) που έχουν μειωμένες σωματικές, αισθητηριακές ή πνευματικές ικανότητες, ή έλλειψη εμπειρίας και/ή γνώσης και δεξιοτήτων, εκτός αν τα άτομα αυτά επιβλέπονται από άτομο υπεύθυνο για την ασφάλειά τους. Τα παιδιά δεν πρέπει να μένουν ποτέ μόνα τους με αυτό το προϊόν.

## Ηλεκτρική ασφάλεια

Ο ηλεκτρικός κινητήρας έχει σχεδιαστεί για λειτουργία μόνο σε μία τάση. Ελέγχετε πάντοτε εάν η τάση της μπαταρίας ανταποκρίνεται στην τάση που αναγράφεται στην πινακίδα με τα δεδομένα. Επίσης, βεβαιωθείτε ότι η τάση του φορτιστή αντιστοιχεί στην τάση του ηλεκτρικού δικτύου.



Ο φορτιστής της DEWALT διαθέτει διπλή μόνωση σύμφωνα με το πρότυπο EN 60335. Κατά συνέπεια, δεν απαιτείται καλώδιο γείωσης.

Εάν το καλώδιο τροφοδοσίας υποστεί βλάβη, πρέπει να αντικατασταθεί από ειδικά διαμορφωμένο καλώδιο που διατίθεται μέσω της υπηρεσίας εξυπηρέτησης της DEWALT.

## Χρήση προέκτασης

Δεν πρέπει να χρησιμοποιούνται προεκτάσεις εκτός και αν είναι απολύτως απαραίτητο. Χρησιμοποιήστε εγκκεκριμένη προέκταση, κατάλληλη για την είσοδο ρεύματος του φορτιστή σας (ανατρέξτε στα **Τεχνικά Δεδομένα**). Το ελάχιστο μέγεθος του αγωγού είναι 1 mm<sup>2</sup>, ενώ το μέγιστο μήκος είναι 30 m.

Όταν χρησιμοποιείτε καλώδιο σε ρολό, να ξετυλίγετε πάντοτε το καλώδιο εντελώς.

## ΣΥΝΑΡΜΟΛΟΓΗΣΗ ΚΑΙ ΡΥΘΜΙΣΕΙΣ



**ΠΡΟΕΙΔΟΠΟΙΗΣΗ:** Για να ελαττώσετε τον κίνδυνο σοβαρού προσωπικού τραυματισμού, απενεργοποιείτε το εργαλείο και αποσυνδέετε το από την τροφοδοσία, πριν από την πραγματοποίηση τυχόν ρυθμίσεων ή την τοποθέτηση/αφαίρεση προσαρτημάτων ή παρελκόμενων. Προτού επανασυνδέσετε το εργαλείο, πιέστε και απελευθερώστε το διακόπτη ενεργοποίησης για να βεβαιωθείτε ότι το εργαλείο είναι εκτός λειτουργίας.



**ΠΡΟΕΙΔΟΠΟΙΗΣΗ:** Να χρησιμοποιείτε μπαταρίες και φορτιστές αποκλειστικά της DEWALT.

## Εισαγωγή και αφαίρεση του πακέτου μπαταριών από το εργαλείο (εικ. 2)

**ΣΗΜΕΙΩΣΗ:** Για τα καλύτερα αποτελέσματα, να βεβαιώνεστε ότι το πακέτο μπαταριών είναι πλήρως φορτισμένο.

### ΓΙΑ ΝΑ ΤΟΠΟΘΕΤΗΣΕΤΕ ΤΟ ΠΑΚΕΤΟ ΜΠΑΤΑΡΙΩΝ ΣΤΗ ΛΑΒΗ ΤΟΥ ΕΡΓΑΛΕΙΟΥ

1. Ευθυγραμμίστε το πακέτο μπαταριών (j) με τις ράγες μέσα στη λαβή του εργαλείου (εικ. 2).
2. Σπρώξτε το μέσα στη λαβή ώσπου να τερματίσει πλήρως και να ασφαλίσει στο εργαλείο και βεβαιωθείτε ότι δεν θα απασφαλιστεί.

### ΓΙΑ ΝΑ ΑΦΑΙΡΕΣΕΤΕ ΤΟ ΠΑΚΕΤΟ ΜΠΑΤΑΡΙΩΝ ΑΠΟ ΤΟ ΕΡΓΑΛΕΙΟ

1. Πιέστε το κουμπί απελευθέρωσης μπαταρίας (o) και τραβήξτε σταθερά το πακέτο μπαταριών έξω από τη λαβή του εργαλείου.
2. Εισάγετε το πακέτο μπαταριών μέσα στο φορτιστή όπως περιγράφεται στο τμήμα περιφορτιστή του παρόντος εγχειριδίου.

## ΕΛΛΗΝΙΚΑ

### ΠΑΚΕΤΑ ΜΠΑΤΑΡΙΩΝ ΜΕ ΔΕΙΚΤΗ ΦΟΡΤΙΟΥ (ΕΙΚ. 2)

Ορισμένα πακέτα μπαταριών DEWALT περιλαμβάνουν ένα δείκτη φορτίου. Αυτός αποτελείται από τρεις πράσινες λυχνίες LED που υποδηλώνουν το επίπεδο του φορτίου που απομένει στο πακέτο μπαταριών.

Για να ενεργοποιησετε το δείκτη φορτίου, πατήστε και κρατήστε πατημένο το κουμπί (p) του δείκτη φορτίου. Θα ανάψει ένας συνδυασμός των τριών πράσινων λυχνιών LED που είναι ενδεικτικός του επιπέδου του φορτίου που απομένει. Όταν το επίπεδο του φορτίου στη μπαταρία είναι κάτω από το χρησιμοποιήσιμο όριο, ο δείκτης φορτίου δεν θα ανάψει και η μπαταρία θα χρειαστεί να επαναφορτιστεί.

**ΣΗΜΕΙΩΣΗ:** Ο δείκτης φορτίου αποτελεί μόνο μια ένδειξη του φορτίου που έχει απομείνει στο πακέτο μπαταριών. Δεν δείχνει τη λειτουργικότητα του εργαλείου και υπόκειται σε μεταβολές βάσει των εξαρτημάτων του προϊόντος, της θερμοκρασίας και της εφαρμογής του τελικού χρήστη.

### Σύνδεση της πλευρικής λαβής (ΕΙΚ. 1)



**ΠΡΟΕΙΔΟΠΟΙΗΣΗ:** Προτού χρησιμοποιήσετε το εργαλείο, να βεβαιώνετε ότι η λαβή είναι σφιγμένη με ασφάλεια.



**ΠΡΟΕΙΔΟΠΟΙΗΣΗ:** Θα πρέπει να χρησιμοποιείτε πάντα την πλευρική λαβή ώστε να διατηρείτε σε κάθε περίπτωση τον έλεγχο του εργαλείου.

Βιδώστε σφικτά την πλευρική λαβή (e) επάνω σε μία από τις οπές σε οποιαδήποτε και στις δύο πλευρές του κιβωτίου ταχυτήτων.

Για βελτιωμένη άνεση του χρήστη, η θήκη γραναζιών μπορεί να περιστραφεί κατά 90° για εργασίες κοπής.

### Περιστροφή της θήκης γραναζιών (ΕΙΚ. 1)

1. Αφαιρέστε τις τέσσερις γωνιακές βίδες που στερεώνουν τη θήκη γραναζιών στο περίβλημα μοτέρ.
2. Χωρίς να διαχωρίσετε τη θήκη γραναζιών από το περίβλημα μοτέρ, περιστρέψτε την κεφαλή της θήκης γραναζιών στην επιθυμητή θέση.

**ΣΗΜΕΙΩΣΗ:** Αν η θήκη γραναζιών και το περίβλημα μοτέρ διαχωριστούν περισσότερο

από 3,17 mm (1/8»), το εργαλείο πρέπει να υποβληθεί σε σέρβις και επανασυναρμολόγηση από εξουσιοδοτημένο κέντρο σέρβις DEWALT. Αν δεν γίνει σέρβις στο εργαλείο μπορεί να προκληθεί βλάβη σε ψήκτρες, μοτέρ και ρουλεμάν.

3. Επανατοποθετήστε τις βίδες για να στερεώσετε τη θήκη γραναζιών στο περίβλημα μοτέρ. Σφίξτε τις βίδες με ροπή 20 in.-lbs. Η υπερβολική σύσφιξη θα μπορούσε να προκαλέσει καταστροφή των σπειρωμάτων στις βίδες.

### Τοποθέτηση και αφαίρεση του προστατευτικού (ΕΙΚ. 3)



**ΠΡΟΕΙΔΟΠΟΙΗΣΗ:** Για να ελαττώσετε τον κίνδυνο σοβαρού προσωπικού τραυματισμού, απενεργοποιείτε το εργαλείο και αποσυνδέετε το από την τροφοδοσία, πριν από την πραγματοποίηση τυχόν ρυθμίσεων ή την τοποθέτηση/αφαίρεση προσαρτημάτων ή παρελκόμενων. Προτού επανασυνδέσετε το εργαλείο, πιέστε και απελευθερώστε το διακόπτη ενεργοποίησης για να βεβαιωθείτε ότι το εργαλείο είναι εκτός λειτουργίας.



**ΠΡΟΣΟΧΗ:** Με τον τροχιστή αυτό πρέπει να χρησιμοποιούνται προστατευτικά.

Όταν χρησιμοποιείτε τον τροχό DCG412 για κοπή μετάλλου ή τοιχοποιίας, ΠΡΕΠΕΙ να χρησιμοποιείτε προφυλακτήρα Τύπου 1. Οι προφυλακτήρες Τύπου 1 διατίθενται, με πρόσθετη χρέωση, από τους διανομείς DEWALT.

**ΣΗΜΕΙΩΣΗ:** Ανατρέξτε στον Πίνακα αξεσουάρ τροχίσματος και κοπής στο τέλος αυτής της ενότητας για να δείτε άλλα αξεσουάρ που μπορείτε να χρησιμοποιήσετε με αυτά τα εργαλεία τροχού.

1. Τοποθετήστε το εργαλείο σε ένα τραπέζι, με τον άξονα (d) προς τα πάνω.
2. Ανοίξτε την ασφάλιση του προφυλακτήρα (k) και ευθυγραμμίστε τις ωπίδες (l) του προφυλακτήρα με τις εγκοπές της θήκης γραναζιών (m).
3. Σπρώξτε τον προφυλακτήρα προς τα κάτω έως ότου οι ωπίδες του προφυλακτήρα να συμπληχθούν και να περιστρέφονται ελεύθερα μέσα στην αυλάκωση της πλήμνης της θήκης γραναζιών.

4. Με ανοικτή την ασφάλιση του προφυλακτήρα, περιστρέψτε τον προφυλακτήρα (i) στην επιθυμητή θέση εργασίας.
5. Κλείστε την ασφάλιση του προφυλακτήρα για να στερεώσετε τον προφυλακτήρα στη θήκη γραναζιών.



**ΠΡΟΣΟΧΗ:** Εάν δεν είναι δυνατή η σύσφιξη του προστατευτικού με τη βίδα ρύθμισης (n), μη χρησιμοποιείτε το εργαλείο. Για μείωση του κινδύνου προσωπικού τραυματισμού, μεταφέρετε το εργαλείο και το προστατευτικό σε κέντρο σέρβις για να γίνει επισκευή ή αντικατάσταση του προστατευτικού.

**ΕΠΙΣΗΜΑΝΣΗ:** Μη σφίξετε τη βίδα ρύθμισης (n) με το μοχλό του σφιγκτήρα στην ανοικτή θέση. Μπορεί να προκληθεί μη εντοπίσιμη ζημιά στον προφυλακτήρα ή στην πλήμνη στερέωσης.

**ΣΗΜΕΙΩΣΗ:** Μπορείτε να πραγματοποιήσετε εργασίες τροχίσματος ακμής και κοπής με τροχούς Τύπου 27 οι οποίοι έχουν σχεδιαστεί και διαθέτουν προδιαγραφές ειδικά για το σκοπό αυτό: οι τροχοί πάχους 6,35 mm (1/4») είναι σχεδιασμένοι για τρόχισμα επιφανειών, ενώ οι τροχοί 3,17 mm (1/8») είναι σχεδιασμένοι για τρόχισμα ακμής.

## Τοποθέτηση τροχών τροχίσματος με βυθισμένο κέντρο

**ΣΗΜΕΙΩΣΗ: ΠΡΕΠΕΙ** να χρησιμοποιηθεί ο προφυλακτήρας Τύπου 27 που παρέχεται μαζί με το εργαλείο τροχού.

### ΤΟΠΟΘΕΤΗΣΗ ΚΑΙ ΑΦΑΙΡΕΣΗ ΤΡΟΧΩΝ ΜΕ ΠΛΗΜΝΗ (ΕΙΚ. 1, 4)

Οι τροχοί με πλήμνη εγκαθίστανται απευθείας πάνω στον άξονα που διαθέτει σπείρωμα M14.

1. Βιδώστε τον τροχό πάνω στον άξονα (d) με το χέρι.
2. Πατήστε το κουμπί (c) ασφάλισης του άξονα και χρησιμοποιήστε ένα κλειδί για να σφίξετε την πλήμνη του τροχού.
3. Για να αφαιρέσετε τον τροχό, αντιστρέψτε την παραπάνω διαδικασία.

**ΕΠΙΣΗΜΑΝΣΗ:** Αν δεν επιτευχθεί σωστή έδραση του τροχού πριν την ενεργοποίηση του εργαλείου, μπορεί να προκληθεί ζημιά στο εργαλείο ή τον τροχό.

### ΤΟΠΟΘΕΤΗΣΗ ΤΡΟΧΩΝ ΧΩΡΙΣ ΠΛΗΜΝΗ (ΕΙΚ. 1, 4)

**ΣΗΜΕΙΩΣΗ: ΠΡΕΠΕΙ** να χρησιμοποιηθεί ο προφυλακτήρας Τύπου 27 που παρέχεται μαζί με το εργαλείο τροχού.

**ΣΗΜΕΙΩΣΗ:** Ανατρέξτε στον Πίνακα αξεσουάρ λείανσης και κοπής στο τέλος αυτής της ενότητας για να δείτε άλλα αξεσουάρ που μπορείτε να χρησιμοποιήσετε με αυτά τα εργαλεία τροχού.

1. Τοποθετήστε το εργαλείο πάνω σε ένα τραπέζι, με τον προφυλακτήρα προς τα πάνω.
2. Τοποθετήστε τη φλάντζα στήριξης (g) η οποία δεν έχει σπείρωμα πάνω στον άξονα (d) με το υπερυψωμένο κέντρο προς τον τροχό.
3. Τοποθετήστε τον τροχό (f) σε επαφή με τη φλάντζα στήριξης, κεντράροντας τον τροχό στο υπερυψωμένο κέντρο της φλάντζας στήριξης.
4. Ενώ πατάτε το κουμπί (c) ασφάλισης του άξονα, βιδώστε πάνω στον άξονα το παξιμάδι σύσφιξης (h). Αν ο τροχός που εγκαθιστάτε έχει πάχος μεγαλύτερο από 3,17 mm (1/8»), τοποθετήστε το παξιμάδι σύσφιξης με σπείρωμα πάνω στον άξονα ώστε το υπερυψωμένο κέντρο να εφαρμόσει μέσα στο κέντρο του τροχού. Αν ο τροχός που εγκαθιστάτε έχει πάχος 3,17 mm (1/8») ή μικρότερο, τοποθετήστε το παξιμάδι σύσφιξης με σπείρωμα πάνω στον άξονα ώστε το υπερυψωμένο κέντρο να μην είναι προς τον τροχό.
5. Ενώ πατάτε το κουμπί (c) ασφάλισης του άξονα, σφίξτε το παξιμάδι σύσφιξης χρησιμοποιώντας ένα κλειδί.
6. Για να αφαιρέσετε τον τροχό, πατήστε το κουμπί ασφάλισης άξονα και ξεσφίξτε το παξιμάδι σύσφιξης με σπείρωμα χρησιμοποιώντας ένα κλειδί.

**ΣΗΜΕΙΩΣΗ:** Αν ο τροχός περιστρέφεται μετά τη σύσφιξη του παξιμαδιού σύσφιξης, ελέγξτε τον προσανατολισμό του παξιμαδιού σύσφιξης με σπείρωμα. Αν εγκατασταθεί λεπτός τροχός με το υπερυψωμένο κέντρο του παξιμαδιού σύσφιξης προς τον τροχό, τότε ο τροχός θα περιστρέφεται γιατί το ύψος του υπερυψωμένου κέντρου δεν αφήνει το παξιμάδι σύσφιξης να συγκρατήσει τον τροχό.

## Τοποθέτηση συρματοβουρτσών και τροχών σύρματος (εικ. 1)

Οι συρματοβουρτσες σχήματος κυπέλλου ή οι τροχοί σύρματος εγκαθίστανται απευθείας πάνω στον άξονα με σπείρωμα χωρίς τη χρήση φλαντζών. Χρησιμοποιείτε μόνο συρματοβουρτσες ή τροχούς σύρματος που διαθέτουν πλήμνη με σπείρωμα M14. Τα αξεσουάρ αυτά διατίθενται έναντι πρόσθετης χρέωσης στον τοπικό σας αντιπρόσωπο ή σε εξουσιοδοτημένο κέντρο σέρβις.

**ΣΗΜΕΙΩΣΗ:** Όταν χρησιμοποιείτε συρματοβουρτσες και τροχούς σύρματος, απαιτείται ο προφυλακτήρας Τύπου 27.



**ΠΡΟΣΟΧΗ:** Για να μειώσετε τον κίνδυνο τραυματισμού, φοράτε γάντια όταν χειρίζεστε συρματοβουρτσες ή τροχούς σύρματος. Τα εξαρτήματα μπορεί να γίνουν αιχμηρά.



**ΠΡΟΣΟΧΗ:** Για να μειώσετε τον κίνδυνο ζημιάς στο εργαλείο, ο τροχός ή η βούρτσα δεν πρέπει να έρχεται σε επαφή με τον προφυλακτήρα κατά την τοποθέτηση ή κατά τη χρήση. Θα μπορούσε να προκληθεί του τροχού σύρματος ή της συρματοβουρτσας για να σφίξετε τον τροχό.

4. Για να αφαιρέσετε τον τροχό, αντιστρέψτε την παραπάνω διαδικασία.

**ΕΠΙΣΗΜΑΝΣΗ:** Για να μειώσετε τον κίνδυνο ζημιάς στο εργαλείο, εξασφαλίστε σωστή έδραση της πλήμνης του τροχού πριν ενεργοποιήσετε το εργαλείο.

## Τοποθέτηση τροχών κοπής (Τύπου 1)

Οι τροχοί κοπής περιλαμβάνουν διαμαντοτροχούς και λειαντικούς δίσκους. Διατίθενται λειαντικοί τροχοί κοπής για χρήση σε μέταλλο και σκυρόδεμα. Μπορούν επίσης να χρησιμοποιηθούν διαμαντολεπίδες για κοπή σκυροδέματος. Τα αξεσουάρ αυτά διατίθενται έναντι πρόσθετης χρέωσης στον τοπικό σας αντιπρόσωπο ή σε εξουσιοδοτημένο κέντρο σέρβις.



**ΠΡΟΕΙΔΟΠΟΙΗΣΗ:** Όταν χρησιμοποιείτε τροχούς κοπής, απαιτείται κλειστός, δύο όψεων προφυλακτήρας τροχού κοπής. Τα αξεσουάρ αυτά διατίθενται έναντι πρόσθετης χρέωσης στον τοπικό σας αντιπρόσωπο ή σε εξουσιοδοτημένο κέντρο σέρβις. Η μη χρήση κατάλληλης φλάντζας και προφυλακτήρα μπορεί να έχει ως αποτέλεσμα τραυματισμό από θραύση του τροχού και από επαφή με τον τροχό. Ανατρέξτε στον Πίνακα αξεσουάρ τροχίσματος και κοπής στο τέλος αυτής της ενότητας για να δείτε άλλα αξεσουάρ που μπορείτε να χρησιμοποιήσετε με αυτά τα εργαλεία τροχού.



**ΠΡΟΕΙΔΟΠΟΙΗΣΗ:** Για να μειώσετε τον κίνδυνο σοβαρού τραυματισμού, απενεργοποιήστε το εργαλείο και αποσυνδέστε το από την πηγή ρεύματος πριν κάνετε οποιοδήποτε ρυθμίσεις ή πριν αφαιρέσετε/τοποθετήσετε προσαρτήματα ή παρελκόμενα. Πριν αποσυνδέσετε το εργαλείο, πιέστε και ελευθερώστε πάλι το διακόπτη σκανδάλης για να βεβαιωθείτε ότι το εργαλείο είναι απενεργοποιημένο.

## ΤΟΠΟΘΕΤΗΣΗ ΚΛΕΙΣΤΟΥ ΠΡΟΦΥΛΑΚΤΗΡΑ (ΤΥΠΟΥ 1) (ΕΙΚ. 5)

1. Ανοίξτε την ασφάλιση του προφυλακτήρα (k) και ευθυγραμμίστε τις ωτίδες (l) του προφυλακτήρα με τις εγκοπές στη θήκη γρاناζιών (m). Έτσι οι ωτίδες θα ευθυγραμμιστούν με τις εγκοπές στο κάλυμμα θήκης γρاناζιών. Τοποθετήστε τον προφυλακτήρα ώστε να βλέπει προς τα πίσω.
2. Σπρώξτε τον προφυλακτήρα προς τα κάτω έως ότου η ωτίδα του προφυλακτήρα να συμπλεχτεί και να περιστρέφεται ελεύθερα μέσα στην αυλάκωση στην πλήμνη της θήκης γρاناζιών.
3. Περιστρέψτε τον προφυλακτήρα (i) στην επιθυμητή θέση εργασίας. Ο κορμός του προφυλακτήρα θα πρέπει να λάβει τέτοια θέση ανάμεσα στον άξονα και το χειριστή ώστε να παρέχει μέγιστη προστασία του χειριστή.



4. Κλείστε την ασφάλιση του προφυλακτήρα για να στερεώσετε τον προφυλακτήρα πάνω στο κάλυμμα της θήκης γραναζιών. Θα πρέπει να μην μπορείτε να περιστρέψετε τον προφυλακτήρα με το χέρι όταν η ασφάλιση είναι στην κλειστή θέση. Μη χρησιμοποιήσετε το εργαλείο τροχού με τον προφυλακτήρα χαλαρό ή με το μοχλό σύσφιξης σε ανοικτή θέση.
5. Για να αφαιρέσετε τον προφυλακτήρα, ανοίξτε την ασφάλιση του προφυλακτήρα, περιστρέψτε τον προφυλακτήρα ώστε να ευθυγραμμιστούν τα βέλη και τραβήξτε τον προφυλακτήρα προς τα πάνω.

**ΣΗΜΕΙΩΣΗ:** Ο προφυλακτήρας είναι από το εργοστάσιο προ-ρυθμισμένος σύμφωνα με τη διάμετρο της πλήμνης της θήκης γραναζιών. Αν μετά από μια χρονική περίοδο χαλαρώσει ο προφυλακτήρας, σφίξτε τη βίδα ρύθμισης (n) με το μοχλό σύσφιξης στην κλειστή θέση, χωρίς προφυλακτήρα τοποθετημένο στο εργαλείο.

**ΕΠΙΣΗΜΑΝΣΗ:** Για να μειώσετε τον κίνδυνο ζημιάς στο εργαλείο, μη σφίξτε τη βίδα ρύθμισης (n) με το μοχλό σφιγκτήρα στην ανοικτή θέση. Μπορεί να προκληθεί μη εντοπίσιμη ζημιά στον προφυλακτήρα ή στην πλήμνη στερέωσης.

#### ΤΟΠΟΘΕΤΗΣΗ ΤΡΟΧΩΝ ΚΟΠΗΣ (ΕΙΚ. 1, 4)



**ΠΡΟΣΟΧΗ:** Για τους τροχούς κοπής πρέπει να χρησιμοποιούνται φλάντζα στήριξης και παξιμάδι σύσφιξης αντίστοιχης διαμέτρου (συμπεριλαμβάνονται με το εργαλείο).

1. Τοποθετήστε τη φλάντζα στήριξης χωρίς σπείρωμα στον άξονα, με το υπερυψωμένο κέντρο να κοιτάζει προς τα πάνω. Το υπερυψωμένο κέντρο πάνω στη φλάντζα στήριξης θα είναι προς τον τροχό όταν είναι εγκατεστημένος ο τροχός.
2. Τοποθετήστε τον τροχό πάνω στη φλάντζα στήριξης, κεντράροντας τον τροχό πάνω στο υπερυψωμένο κέντρο.
3. Τοποθετήστε το παξιμάδι σύσφιξης με σπείρωμα με το υπερυψωμένο κέντρο να δείχνει μακριά από τον τροχό.
4. Πατήστε το κουμπί (c) ασφάλισης του άξονα και σφίξτε το παξιμάδι σύσφιξης χρησιμοποιώντας ένα κλειδί.

5. Για να αφαιρέσετε τον τροχό, πατήστε το κουμπί ασφάλισης άξονα και ξεσφίξτε το παξιμάδι σύσφιξης με σπείρωμα χρησιμοποιώντας ένα κλειδί.

### Πριν τη λειτουργία

- Τοποθετήστε το προστατευτικό και τον κατάλληλο δίσκο ή τροχό. Μη χρησιμοποιείτε υπερβολικά φθαρμένους δίσκους ή τροχούς.
- Βεβαιωθείτε ότι η εσωτερική και η εξωτερική φλάντζα έχουν τοποθετηθεί σωστά. Τηρείτε τις οδηγίες που δίνονται στο **Διάγραμμα παρελκομένων τροχίσματος και κοπής**.
- Βεβαιωθείτε ότι ο δίσκος ή ο τροχός περιστρέφεται προς την κατεύθυνση των βελών που βρίσκονται επάνω στο παρελκόμενο και στο εργαλείο.
- Μη χρησιμοποιείτε αξεσουάρ που έχει υποστεί ζημιά. Πριν από κάθε χρήση, επιθεωρείτε το αξεσουάρ, όπως τροχούς λείανσης, για εκλεπίσεις και ρωγμές, την επιφάνεια στήριξης για ρωγμές, σχίσιμο ή υπερβολική φθορά, τη συρματόβουρτσα για αποκολλημένα ή ραγισμένα σύρματα. Αν πέσει κάτω το ηλεκτρικό εργαλείο ή το αξεσουάρ, ελέγξτε το αξεσουάρ προσεκτικά για ζημιά ή εγκαταστήστε αξεσουάρ που δεν έχει υποστεί ζημιά. Μετά την επιθεώρηση και την εγκατάσταση ενός αξεσουάρ, εσείς και τυχόν παρευρισκόμενα άτομα πρέπει να πάρετε θέση μακριά από το επίπεδο περιστροφής της λεπίδας και να λειτουργήσετε το ηλεκτρικό εργαλείο στη μέγιστη ταχύτητα χωρίς φορτίο για ένα λεπτό. Τα αξεσουάρ που έχουν υποστεί ζημιά κανονικά θα διαλυθούν στη διάρκεια αυτού του χρόνου δοκιμής.

### ΛΕΙΤΟΥΡΓΙΑ

#### Οδηγίες χρήσης



**ΠΡΟΕΙΔΟΠΟΙΗΣΗ:** Να τηρείτε πάντοτε τις οδηγίες ασφαλείας και τις ισχύουσες ρυθμίσεις.



**ΠΡΟΕΙΔΟΠΟΙΗΣΗ:** Για να ελαττώσετε τον κίνδυνο σοβαρού προσωπικού τραυματισμού, απενεργοποιείτε το εργαλείο και αποσυνδέετε το από την τροφοδοσία, πριν από την πραγματοποίηση τυχόν ρυθμίσεων ή την τοποθέτηση/αφαίρεση προσαρτημάτων ή παρελκόμενων.

Προτού επανασυνδέσετε το εργαλείο, πιέστε και απελευθερώστε το διακόπτη ενεργοποίησης για να βεβαιωθείτε ότι το εργαλείο είναι εκτός λειτουργίας.



**ΠΡΟΕΙΔΟΠΟΙΗΣΗ:**

- Βεβαιωθείτε ότι όλα τα υλικά προς τρόχισμα ή κοπή έχουν στερεωθεί με ασφάλεια στη θέση τους.
- Στερεώστε και στηρίξτε το τεμάχιο εργασίας. Χρησιμοποιείτε σφιγκτήρες ή μέγκνη για να στερεώνετε και να στηρίζετε το τεμάχιο εργασίας σε σταθερό υπόβαθρο. Είναι σημαντικό να συσφίγγετε και να στηρίζετε σταθερά το τεμάχιο εργασίας για να εμποδίσετε την κίνηση του τεμαχίου εργασίας και την απώλεια ελέγχου. Η μετακίνηση του τεμαχίου εργασίας ή η απώλεια ελέγχου μπορεί να δημιουργήσει κίνδυνο και να προκαλέσει τραυματισμό.
- **Να υποστηρίξετε τα μεγάλα φύλλα ή τα υπερμεγέθη τεμάχια εργασίας ώστε να ελαχιστοποιείτε τον κίνδυνο σφηνώματος και ανάδρασης του τροχού.** Τα μεγάλα τεμάχια εργασίας τείνουν να κάμπτονται υπό το ίδιο τους το βάρος. Τα στηρίγματα πρέπει να τοποθετούνται κάτω από το τεμάχιο εργασίας κοντά στη γραμμή κοπής και κοντά στο άκρο του τεμαχίου εργασίας και στις δύο πλευρές του τροχού.
- Εφαρμόζετε μόνο ελαφριά πίεση στο εργαλείο. Μην ασκείτε πλευρική πίεση στο δίσκο.

- Φοράτε πάντα κανονικά γάντια εργασίας κατά τη χρήση αυτού του εργαλείου.
- Το κιβώτιο ταχυτήτων θερμαίνεται πολύ κατά τη χρήση.
- Πάντα τοποθετείτε τον προφυλακτήρα και τον κατάλληλο δίσκο ή τροχό. Μη χρησιμοποιείτε υπερβολικά φθαρμένο δίσκο ή τροχό.
- Βεβαιωθείτε ότι η εσωτερική και η εξωτερική φλάντζα έχουν τοποθετηθεί σωστά.
- Βεβαιωθείτε ότι ο δίσκος ή ο τροχός περιστρέφεται προς την κατεύθυνση των βελών που βρίσκονται πάνω στο αξεσουάρ και στο εργαλείο.
- Αποφύγετε την υπερφόρτωση. Μετά από βαριά καταπόνηση του ηλεκτρικού εργαλείου, αφήνετέ το να λειτουργήσει χωρίς φορτίο για μερικά λεπτά, ώστε να κρυώσει το αξεσουάρ. Μην αγγίζετε δίσκους τροχίσματος και κοπής πριν κρυώσουν. Οι δίσκοι μπορεί να αποκτήσουν πολύ υψηλή θερμοκρασία κατά την εργασία.
- Ποτέ μην εργάζεστε με την καμπάνια λείανσης χωρίς κατάλληλο προστατευτικό προφυλακτήρα.
- Μη χρησιμοποιείτε το ηλεκτρικό εργαλείο με βάση κοπής.
- Ποτέ μη χρησιμοποιείτε ενδιάμεσους δίσκους από μαλακό υλικό σε συνδυασμό με συγκολλητά προϊόντα λείανσης.
- Έχετε υπόψη σας ότι ο τροχός εξακολουθεί να περιστρέφεται και μετά την απενεργοποίηση του εργαλείου.

## Κατάλληλη θέση χεριών (εικ. 1, 6)



**ΠΡΟΕΙΔΟΠΟΙΗΣΗ:** Για να ελαττώσετε τον κίνδυνο προσωπικού τραυματισμού, να χρησιμοποιείτε **ΠΑΝΤΟΤΕ** την κατάλληλη θέση των χεριών, όπως φαίνεται.





**ΠΡΟΕΙΔΟΠΟΙΗΣΗ:** Για να ελαττώσετε τον κίνδυνο προσωπικού τραυματισμού, **ΠΑΝΤΟΤΕ** να κρατάτε καλά το εργαλείο για να είστε προετοιμασμένοι σε περίπτωση ξαφνικής αντίδρασης.

Κατάλληλη θέση των χεριών σημαίνει το ένα χέρι στην πλευρική λαβή (e) και το άλλο χέρι στο κύριο τμήμα του εργαλείου, όπως φαίνεται στην εικόνα 6.

### Διακόπτης



**ΠΡΟΕΙΔΟΠΟΙΗΣΗ:** Προτού χρησιμοποιήσετε το εργαλείο, να βεβαιώνετε ότι η λαβή είναι σφιγμένη με ασφάλεια.

### ΚΟΥΜΠΙ ΑΣΦΑΛΙΣΗΣ ΣΤΗΝ ΑΠΕΝΕΡΓΟΠΟΙΗΜΕΝΗ ΚΑΤΑΣΤΑΣΗ ΚΑΙ ΔΙΑΚΟΠΤΗΣ ΣΚΑΝΔΑΛΗΣ (ΕΙΚ. 7)

Το εργαλείο κοπής διαθέτει ένα κουμπί (b) ασφάλισης στην απενεργοποιημένη κατάσταση.

Για να ασφαλίσετε το διακόπτη σκανδάλης (a), πατήστε το κουμπί ασφάλισης στην απενεργοποιημένη κατάσταση όπως δείχνει η εικόνα 7. Όταν πατηθεί το κουμπί ασφάλισης στην απενεργοποιημένη κατάσταση προς το εικονίδιο κλειδαριάς, η μονάδα ασφαλιζει.

Πάντα ασφαλίστε το διακόπτη σκανδάλης όταν μεταφέρετε ή αποθηκεύετε το εργαλείο, για να αποτρέψετε αθέλητη ενεργοποίησή του.

Για να απασφαλίσετε το διακόπτη σκανδάλης, πατήστε το κουμπί (b) ασφάλισης στην απενεργοποιημένη κατάσταση. Όταν το κουμπί ασφάλισης στην απενεργοποιημένη κατάσταση πατηθεί προς το εικονίδιο ξεκλειδώματος, η μονάδα απασφαλιζεται. Το κουμπί ασφάλισης στην απενεργοποιημένη κατάσταση έχει **κόκκινο** χρώμα για να υποδηλώνει τότε ο διακόπτης είναι στην **απασφαλισμένη** του θέση.

Τραβήξτε το διακόπτη σκανδάλης (a) για να ενεργοποιήσετε το μοτέρ. Απελευθερώνοντας το διακόπτη σκανδάλης το μοτέρ απενεργοποιείται.

**ΣΗΜΕΙΩΣΗ:** Το εργαλείο αυτό δεν έχει πρόβλεψη για ασφάλιση του διακόπτη σκανδάλης στη θέση ενεργοποίησης και ποτέ δεν πρέπει αυτός να ασφαλιζεται στη θέση ενεργοποίησης με άλλα μέσα.



**ΠΡΟΕΙΔΟΠΟΙΗΣΗ:** Κρατάτε σταθερά την πλευρική λαβή και τον κορμό του εργαλείου ώστε να διατηρήσετε τον έλεγχο του εργαλείου κατά την εκκίνηση και κατά τη διάρκεια της χρήσης και έως ότου σταματήσει να περιστρέφεται ο τροχός ή το αξεσουάρ. Βεβαιωθείτε ότι ο τροχός έχει σταματήσει τελείως πριν αφήσετε κάτω το εργαλείο.



**ΠΡΟΕΙΔΟΠΟΙΗΣΗ:** Αφήστε το εργαλείο να φθάσει στην πλήρη ταχύτητα πριν φέρετε το εργαλείο σε επαφή με την επιφάνεια εργασίας. Ανυψώστε το εργαλείο από την επιφάνεια εργασίας πριν απενεργοποιήσετε το εργαλείο.

### Ασφάλεια άξονα (εικ. 1)

Η ασφάλεια άξονα (c) παρέχεται για να αποτρέψει τον άξονα από το να περιστρέφεται κατά την τοποθέτηση ή αφαίρεση των τροχών. Χρησιμοποιήστε την ασφάλεια του άξονα μόνον όταν το εργαλείο είναι εκτός λειτουργίας, έχει αποσυνδεθεί από την τροφοδοσία και έχει σταματήσει εντελώς.

**ΣΗΜΕΙΩΣΗ:** Για να μειωθεί ο κίνδυνος πρόκλησης βλάβης στο εργαλείο, μην ενεργοποιείτε την ασφάλεια του άξονα ενόσω το εργαλείο λειτουργεί. Θα προκύψει βλάβη στο εργαλείο και το προσαρτημένο παρελκόμενο μπορεί να αποσυνδεθεί περιστρεφόμενο από το εργαλείο, οδηγώντας ενδεχομένως σε τραυματισμό.

Για να ενεργοποιήσετε την ασφάλεια, πιέστε το κουμπί ασφάλισης άξονα (c) και περιστρέψτε τον άξονα έως ότου δεν είναι δυνατή η περαιτέρω περιστροφή του άξονα.

### Χρήση τροχών τροχίσματος με βυθισμένο κέντρο

#### ΤΡΟΧΙΣΜΑ ΕΠΙΦΑΝΕΙΑΣ ΜΕ ΤΡΟΧΟΥΣ ΤΡΟΧΙΣΜΑΤΟΣ

1. Αφήστε το εργαλείο να φθάσει στην πλήρη ταχύτητα πριν φέρετε το εργαλείο σε επαφή με την επιφάνεια εργασίας.
2. Εφαρμόστε ελάχιστη πίεση στην επιφάνεια εργασίας, επιτρέποντας στο εργαλείο να λειτουργήσει σε υψηλή ταχύτητα. Η ταχύτητα τροχίσματος είναι μέγιστη όταν το εργαλείο λειτουργεί σε υψηλή ταχύτητα.

## ΕΛΛΗΝΙΚΑ

3. Διατηρήστε μια γωνία 20° έως 30° μεταξύ του εργαλείου και της επιφάνειας εργασίας.
4. Μετακινείτε συνεχώς το εργαλείο με κίνηση εμπρός-πίσω ώστε να αποφύγετε την τοπική αφαίρεση υλικού σε μεγάλο βάθος από την επιφάνεια εργασίας.
5. Απομακρύνετε το εργαλείο από την επιφάνεια εργασίας πριν το απενεργοποιήσετε. Επιτρέψτε στο εργαλείο να σταματήσει να περιστρέφεται πριν το αφήσετε.

### ΤΡΟΧΙΣΜΑ ΑΚΜΗΣ ΜΕ ΤΡΟΧΟΥΣ ΤΡΟΧΙΣΜΑΤΟΣ



**ΠΡΟΕΙΔΟΠΟΙΗΣΗ:** Οι τροχοί που χρησιμοποιούνται για κοπή και για τρόχισμα ακμής μπορεί να σπάσουν ή να παρουσιάσουν ανάδραση (κλώτσημα) αν λυγίσουν ή συστραφούν ενώ το εργαλείο χρησιμοποιείται για εργασία κοπής ή βαθιού τρόχισματος. Για να μειώσετε τον κίνδυνο σοβαρού τραυματισμού, περιορίστε τη χρήση αυτών των τροχών με κανονικό προφυλακτήρα Τύπου 27 σε μικρού βάθους κοπή και δημιουργία μικρού βάθους εντομών (βάθους μικρότερου από 13 mm [1/2]). Η ανοικτή πλευρά του προφυλακτήρα πρέπει να είναι τοποθετημένη ώστε να δείχνει μακριά από το χειριστή. Για κοπή μεγαλύτερου βάθους με τροχό κοπής Τύπου 1, χρησιμοποιείτε κλειστό προφυλακτήρα Τύπου 1. Ανατρέξτε στον Πίνακα αξεσουάρ τρόχισματος και κοπής στο τέλος αυτής της ενότητας για να δείτε άλλα αξεσουάρ που μπορείτε να χρησιμοποιήσετε με αυτά τα εργαλεία τροχού.

1. Αφήστε το εργαλείο να φθάσει στην πλήρη ταχύτητα πριν φέρετε το εργαλείο σε επαφή με την επιφάνεια εργασίας.
2. Εφαρμόστε ελάχιστη πίεση στην επιφάνεια εργασίας, επιτρέποντας στο εργαλείο να λειτουργήσει σε υψηλή ταχύτητα. Η ταχύτητα τρόχισματος είναι μέγιστη όταν το εργαλείο λειτουργεί σε υψηλή ταχύτητα.
3. Τοποθετήστε το σώμα σας ώστε η ανοικτή κάτω πλευρά του τροχού να κοιτάζει μακριά σας.

4. Αφού αρχίσει η κοπή και έχει επιτευχθεί μια εντομή στο τεμάχιο εργασίας, μην αλλάξετε τη γωνία της κοπής. Η αλλαγή της γωνίας θα προκαλέσει κάμψη του τροχού και μπορεί να προκαλέσει θραύση του. Οι τροχοί τρόχισματος ακμής δεν είναι σχεδιασμένοι για να αντέχουν τις πλευρικές πιέσεις που προκαλούνται από την κάμψη.
5. Απομακρύνετε το εργαλείο από την επιφάνεια εργασίας πριν απενεργοποιήσετε το εργαλείο. Επιτρέψτε στο εργαλείο να σταματήσει να περιστρέφεται πριν το αφήσετε.



**ΠΡΟΕΙΔΟΠΟΙΗΣΗ:** Μη χρησιμοποιείτε τροχούς τρόχισματος ακμής/τροχούς κοπής για εφαρμογές τρόχισματος επιφανειών, επειδή οι τροχοί αυτοί δεν είναι σχεδιασμένοι για τις πλευρικές πιέσεις που δημιουργούνται κατά το επιφανειακό τρόχισμα. Μπορεί να προκληθεί θραύση του τροχού και σοβαρός τραυματισμός.

### Τοποθέτηση και χρήση συρματοβουρτσών και τροχών σύρματος

Οι τροχοί σύρματος και οι συρματοβουρτσες μπορούν να χρησιμοποιηθούν για αφαίρεση σκουριάς, επικαθίσεων και χρωμάτων και για τη λείανση ανώμαλων επιφανειών.

**ΣΗΜΕΙΩΣΗ:** Ανατρέξτε στην ενότητα **Προφυλάξεις κατά τη χρήση συρματοβουρτσας σε χρωματισμένες επιφάνειες**.

1. Αφήστε το εργαλείο να φθάσει στην πλήρη ταχύτητα πριν φέρετε το εργαλείο σε επαφή με την επιφάνεια εργασίας.
2. Εφαρμόστε ελάχιστη πίεση στην επιφάνεια εργασίας, επιτρέποντας στο εργαλείο να λειτουργήσει σε υψηλή ταχύτητα. Η ταχύτητα αφαίρεσης υλικού είναι μέγιστη όταν το εργαλείο λειτουργεί σε υψηλή ταχύτητα.
3. Διατηρήστε μια γωνία 5° έως 10° μεταξύ του εργαλείου και της επιφάνειας εργασίας όταν χρησιμοποιείτε συρματοβουρτσες σχήματος κυπέλλου.
4. Διατηρείτε επαφή ανάμεσα στο άκρο του τροχού και την επιφάνεια εργασίας όταν χρησιμοποιείτε τροχούς σύρματος.

5. Μετακινείτε συνεχώς το εργαλείο με κίνηση εμπρός-πίσω ώστε να αποφύγετε την τοπική αφαίρεση υλικού σε μεγάλο βάθος από την επιφάνεια εργασίας. Αν αφήνετε το εργαλείο να παραμείνει στην επιφάνεια εργασίας χωρίς να το μετακινείτε ή αν το μετακινείτε κυκλικά, προκαλείται κάψιμο και δημιουργία βαθιών κυκλικών χαραγών στην επιφάνεια εργασίας.
6. Απομακρύνετε το εργαλείο από την επιφάνεια εργασίας πριν απενεργοποιήσετε το εργαλείο. Επιτρέψτε στο εργαλείο να σταματήσει να περιστρέφεται πριν το αφήσετε.



**ΠΡΟΣΟΧΗ:** Χρησιμοποιείτε πρόσθετη προσοχή όταν εργάζεστε πάνω από μια ακμή, γιατί μπορείτε να αντιμετωπίσετε ξαφνική και απότομη κίνηση του εργαλείου τροχού.

## Χρήση τροχών κοπής (Τύπου 1)



**ΠΡΟΕΙΔΟΠΟΙΗΣΗ:** Μη χρησιμοποιείτε τροχούς τροχίσματος ακμής/τροχούς κοπής για εφαρμογές τροχίσματος επιφανειών, επειδή οι τροχοί αυτοί δεν είναι σχεδιασμένοι για τις πλευρικές πιέσεις που δημιουργούνται κατά το επιφανειακό τρόχισμα. Μπορεί να προκληθεί θραύση και τραυματισμός.

1. Αφήστε το εργαλείο να φθάσει στην πλήρη ταχύτητα πριν το φέρετε σε επαφή με την επιφάνεια εργασίας.
2. Εφαρμόστε ελάχιστη πίεση στην επιφάνεια εργασίας, επιτρέποντας στο εργαλείο να λειτουργήσει σε υψηλή ταχύτητα. Η ταχύτητα κοπής είναι μέγιστη όταν το εργαλείο λειτουργεί σε υψηλή ταχύτητα.
3. Αφού αρχίσει η κοπή και έχει επιτευχθεί μια εντομή στο τεμάχιο εργασίας, μην αλλάξετε τη γωνία της κοπής. Η αλλαγή της γωνίας θα προκαλέσει κάψιμο του τροχού και μπορεί να προκαλέσει θραύση του.
4. Απομακρύνετε το εργαλείο από την επιφάνεια εργασίας πριν το απενεργοποιήσετε. Επιτρέψτε στο εργαλείο να σταματήσει να περιστρέφεται πριν το αφήσετε.

## Προφυλάξεις κατά τη χρήση συρματόβουρτσας σε χρωματισμένες επιφάνειες

1. Η χρήση συρματόβουρτσας σε επιφάνειες με χρώματα βάσης μολύβδου ΔΕΝ ΣΥΝΙΣΤΑΤΑΙ λόγω της δυσκολίας ελέγχου της ρυπογόνου σκόνης. Ο μεγαλύτερος κίνδυνος δηλητηρίασης από μολύβδο είναι για παιδιά και εγκύους.
2. Επειδή είναι δύσκολο να αναγνωριστεί χωρίς χημική ανάλυση αν ένα χρώμα περιέχει μολύβδο ή όχι, συνιστούμε τις εξής προφυλάξεις όταν χρησιμοποιείτε συρματόβουρτσα σε οποιαδήποτε χρωματισμένη επιφάνεια:

### ΠΡΟΣΩΠΙΚΗ ΑΣΦΑΛΕΙΑ

1. Δεν θα πρέπει στην περιοχή εργασίας όπου γίνονται εργασίες αφαίρεσης του χρώματος να εισέρχονται παιδιά ή έγκυες έως ότου ολοκληρωθεί όλη η διαδικασία καθαρισμού.
2. Όλα τα άτομα που εισέρχονται στην περιοχή εργασίας θα πρέπει να φορούν μάσκα ή αναπνευστική συσκευή. Το φίλτρο θα πρέπει να αντικαθίσταται καθημερινά ή όταν αυτός που το φορά έχει δυσκολία στην αναπνοή.

**ΣΗΜΕΙΩΣΗ:** Θα πρέπει να χρησιμοποιούνται μόνο αυτές οι μάσκες κατά της σκόνης που είναι κατάλληλες για εργασία με χρώματα μολύβδου. Οι κανονικές μάσκες βαφής δεν προσφέρουν αυτή την προστασία. Απευθυνθείτε στο τοπικό σας κατάστημα υλικών για την κατάλληλη αναπνευστική προστασία.

3. ΜΗΝ ΤΡΩΤΕ, ΠΙΝΕΤΕ ή ΚΑΠΝΙΖΕΤΕ στο χώρο εργασίας, για να αποφύγετε την πρόσληψη μολυσμένων σωματιδίων χρώματος. Οι εργαζόμενοι θα πρέπει να πλένονται και να καθαρίζονται ΠΡΙΝ από κατανάλωση φαγητού ή ποτού ή πριν το κάπνισμα. Δεν θα πρέπει να αφήνονται στην περιοχή εργασίας είδη φαγητού, ποτού ή καπνίσματος, γιατί θα μπορούσαν να μολυνθούν με σκόνη.

## ΕΛΛΗΝΙΚΑ

### ΑΣΦΑΛΕΙΑ ΤΟΥ ΠΕΡΙΒΑΛΛΟΝΤΟΣ

1. Το χρώμα θα πρέπει να αφαιρείται με τέτοιο τρόπο ώστε να ελαχιστοποιείται η ποσότητα της παραγόμενης σκόνης.
2. Οι περιοχές όπου αφαιρείται χρώμα πρέπει να απομονώνονται με πλαστικά φύλλα πάχους 4 mils.
3. Η χρήση συρματόβουρτσας θα πρέπει να γίνεται με τρόπο ώστε να μειώνεται η μεταφορά σκόνης χρώματος έξω από την περιοχή εργασίας.

### ΚΑΘΑΡΙΣΜΟΣ ΚΑΙ ΑΠΟΡΡΙΨΗ ΑΠΟΒΛΗΤΩΝ

1. Όλες οι επιφάνειες στην περιοχή εργασίας θα πρέπει να σκουπίζονται με ηλεκτρική σκούπα και να καθαρίζονται καθημερινά σχολαστικά για τη διάρκεια των εργασιών χρήσης συρματόβουρτσας. Οι σακούλες ηλεκτρικής σκούπας θα πρέπει να αλλάζονται συχνά.
2. Τα πλαστικά πετάσματα θα πρέπει να συγκεντρώνονται και να απορρίπτονται μαζί με όλη τη σκόνη, ροκανίδια ή άλλα υπολείμματα από τη διαδικασία αφαίρεσης. Θα πρέπει να τοποθετούνται σε σφραγισμένα δοχεία απορριμμάτων και να απορρίπτονται μέσω των κανονικών διαδικασιών συλλογής απορριμμάτων.  
Κατά τον καθαρισμό, τα παιδιά και οι έγκυες θα πρέπει να παραμένουν μακριά από την άμεση περιοχή εργασίας.
3. Όλα τα παιχνίδια, τα πλενόμεσα έπιπλα και τα σκεύη που χρησιμοποιούνται από παιδιά θα πρέπει να πλένονται σχολαστικά πριν χρησιμοποιηθούν πάλι.

### Εφαρμογές με μέταλλα

Όταν χρησιμοποιείτε το εργαλείο σε εφαρμογές με μέταλλα, να βεβαιώνετε ότι έχει τοποθετηθεί διάταξη προστασίας από ρεύματα διαρροής (RCD), για την αποφυγή τυχόν κινδύνων που προκαλούνται από τα γρέζια των μετάλλων.

Εάν η τροφοδοσία αποκοπεί από τη διάταξη RCD, μεταφέρετε το εργαλείο σε εξουσιοδοτημένο αντιπρόσωπο επισκευών της DEWALT.



**ΠΡΟΕΙΔΟΠΟΙΗΣΗ:** Σε ακραίες συνθήκες εργασίας, όταν εργάζεστε με μέταλλα, μπορεί να συσσωρευτεί αγώγιμη σκόνη στο εσωτερικό του περιβλήματος του εργαλείου. Αυτό μπορεί να οδηγήσει στη βαθμιαία υποβάθμιση της προστατευτικής μόνωσης του εργαλείου και ενέχει κίνδυνο ηλεκτροπληξίας.

Για να αποφύγετε τη συσσώρευση γρεζιών μετάλλων στο εσωτερικό του εργαλείου, συνιστούμε να καθαρίζετε καθημερινώς τις υποδοχές αερισμού. Ανατρέξτε στην ενότητα **Συντήρηση**.

### Κοπή μετάλλου

Όταν κόβετε, να εργάζεστε με μέτρια ταχύτητα προώθησης, ανάλογα με το υλικό που κόβετε. Μην ασκείτε πίεση στο δίσκο κοπής και μην δίνετε κλίση ή παλμική κίνηση στο μηχάνημα.

Μην ασκείτε πλευρική πίεση στους δίσκους κοπής για να μειώσετε πιο γρήγορα την ταχύτητά τους μετά την απενεργοποίηση του εργαλείου.

Το μηχάνημα πρέπει να λειτουργεί πάντα με κίνηση ώστε να τροχίζει προς τα πάνω. Διαφορετικά, υπάρχει ο κίνδυνος να πεταχτεί ανεξέλεγκτα έξω από την κοπή.

Όταν κόβετε προφίλ και ορθογώνιες μπάρες, είναι καλύτερο να ξεκινάτε στη μικρότερη διατομή.

### Προλείανση

**Ποτέ μη χρησιμοποιείτε δίσκο κοπής για προλείανση.**

Τα καλύτερα αποτελέσματα προλείανσης επιτυγχάνονται με τοποθέτηση του μηχανήματος σε γωνία 30° έως 40°. Μετακινείτε το μηχάνημα εμπρός-πίσω με μέτρια πίεση. Με αυτό τον τρόπο, το τεμάχιο εργασίας δεν θα θερμανθεί υπερβολικά, δεν θα αλλοιωθεί το χρώμα του και δεν θα δημιουργηθούν αυλακώσεις.

### Κοπή πέτρας

**Το μηχάνημα θα πρέπει να χρησιμοποιείται μόνο για ξηρή κοπή. Για κοπή πέτρας,** είναι καλύτερο να χρησιμοποιείτε διαμαντοδίσκο κοπής. Να χρησιμοποιείτε το μηχάνημα μόνο με πρόσθετη μάσκα προστασίας από σκόνη.

### Συμβουλή για την εργασία

**Να είστε προσεκτικοί όταν κόβετε εντομές σε φέροντες τοίχους.** Οι εντομές σε φέροντες τοίχους υπόκεινται σε κανονισμούς ειδικούς για κάθε χώρα. Οι κανονισμοί αυτοί πρέπει να τηρούνται σε κάθε περίπτωση. Πριν αρχίσετε την εργασία, συμβουλευτείτε τον υπεύθυνο μηχανικό δομικών έργων, τον αρχιτέκτονα ή τον επιβλέποντα του δομικού έργου.

## ΣΥΝΤΗΡΗΣΗ

Το ηλεκτρικό εργαλείο της DEWALT σχεδιάστηκε για να λειτουργεί επί μεγάλο χρονικό διάστημα με ελάχιστη συντήρηση. Η συνεχής ικανοποιητική λειτουργία εξαρτάται από τη σωστή φροντίδα του εργαλείου και τον τακτικό καθαρισμό.



**ΠΡΟΕΙΔΟΠΟΙΗΣΗ:** Για να ελαττώσετε τον κίνδυνο σοβαρού προσωπικού τραυματισμού, απενεργοποιείτε το εργαλείο και αποσυνδέετε το από την τροφοδοσία, πριν από την πραγματοποίηση τυχόν ρυθμίσεων ή την τοποθέτηση/αφαίρεση προσαρτημάτων ή παρελκόμενων. Προτού επανασυνδέσετε το εργαλείο, πιέστε και απελευθερώστε το διακόπτη ενεργοποίησης για να βεβαιωθείτε ότι το εργαλείο είναι εκτός λειτουργίας.

Ο φορτιστής και το πακέτο μπαταριών δεν επιδέχονται σέρβις. Δεν υπάρχουν στο εσωτερικό τους εξαρτήματα που επιδέχονται σέρβις.

## Φθορά ψηκτρών

Όταν ο κινητήρας τεθεί αυτόματα εκτός λειτουργίας, υποδεικνύει ότι οι ψήκτρες άνθρακα έχουν σχεδόν φθαρεί εντελώς και ότι το εργαλείο χρειάζεται σέρβις. Οι ψήκτρες άνθρακα δεν μπορούν να επιδιορθωθούν από τον χρήστη. Μεταφέρετε το εργαλείο σε έναν εξουσιοδοτημένο αντιπρόσωπο επισκευών της DEWALT.



## Λίπανση

Το ηλεκτρικό σας εργαλείο δεν απαιτεί επιπλέον λίπανση.



## Καθαρισμός



**ΠΡΟΕΙΔΟΠΟΙΗΣΗ:** Για την αφαίρεση ρύπων και σκόνης, χρησιμοποιήστε ξηρό αέρα κάθε φορά που διαπιστώνετε συγκέντρωση σκόνης εντός και γύρω από τις θυρίδες αερισμού. Όταν εκτελείτε αυτή τη διαδικασία, να φοράτε εγκεκριμένο προστατευτικό για τα μάτια και εγκεκριμένη μάσκα για τη σκόνη.



**ΠΡΟΕΙΔΟΠΟΙΗΣΗ:** Μη χρησιμοποιείτε ποτέ διαλύτες ή άλλες ισχυρές χημικές ουσίες για τον καθαρισμό των μη μεταλλικών τμημάτων του εργαλείου. Αυτές οι χημικές ουσίες μπορούν να υποβαθμίσουν την ποιότητα των υλικών που χρησιμοποιούνται σε αυτά τα τμήματα. Χρησιμοποιείτε ένα πανί που έχει εμποτιστεί μόνο σε νερό και ήπιο σαπούνι. Μην επιτρέψετε ποτέ την εισροή τυχόν υγρών στο εσωτερικό του εργαλείου. Μη βυθίσετε ποτέ οποιοδήποτε τμήμα του εργαλείου σε υγρό.

## ΟΔΗΓΙΕΣ ΚΑΘΑΡΙΣΜΟΥ ΤΟΥ ΦΟΡΤΙΣΤΗ



**ΠΡΟΕΙΔΟΠΟΙΗΣΗ:** Κίνδυνος ηλεκτροπληξίας. Αποσυνδέστε το φορτιστή από την πρίζα, προτού τον καθαρίσετε. Τυχόν ακαθαρσίες και γράσο μπορούν να απομακρυνθούν από το εξωτερικό τμήμα ενός φορτιστή χρησιμοποιώντας ένα πανί ή μια μαλακή, όχι μεταλλική βούρτσα. Μη χρησιμοποιείτε νερό ή οποιαδήποτε διαλύματα καθαρισμού.

## Προαιρετικά παρελκόμενα



**ΠΡΟΕΙΔΟΠΟΙΗΣΗ:** Επειδή με το προϊόν αυτό δεν έχουν δοκιμαστεί άλλα παρελκόμενα εκτός από αυτά που διατίθενται από την DEWALT, η χρήση τυχόν τέτοιων παρελκόμενων με το εργαλείο αυτό μπορεί να είναι επικίνδυνη. Για να ελαττώσετε τον κίνδυνο τραυματισμού, πρέπει να χρησιμοποιείτε μόνο παρελκόμενα που συνιστώνται από την DEWALT.

Για περισσότερες πληροφορίες σχετικά με τα κατάλληλα παρελκόμενα, συμβουλευτείτε τον αντιπρόσωπο με τον οποίο συνεργάζεστε.

## ΕΛΛΗΝΙΚΑ

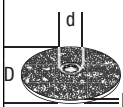
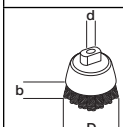
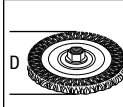
	Μέγ. [mm]		Ελάχ. στροφές [min. <sup>-1</sup> ]	Περιφερειακή ταχύτητα [m/s]	Μήκος οπής με σπείρωμα [mm]	
	D	b				d
	115	6	22,23	11 000	80	-
	125	6	22,23	11 000	80	-
	75	30	M14	11 000	45	18,0
	115	12	M14	11 000	80	18,0
	125	12	M14	11 000	80	18,0

### Για την προστασία του περιβάλλοντος



Ξεχωριστή συλλογή. Αυτό το προϊόν δεν πρέπει να απορρίπτεται μαζί με τα συνήθη οικιακά απορρίμματα.

Εάν διαπιστώσετε κάποια μέρα ότι το προϊόν σας της DEWALT χρειάζεται αντικατάσταση, ή εάν δεν το χρειάζεστε πια, μην το απορρίψετε μαζί με τα οικιακά απορρίμματα. Τοποθετήστε αυτό το προϊόν σε ειδικό κάδο για ξεχωριστή συλλογή.



Η ξεχωριστή συλλογή χρησιμοποιημένων προϊόντων και συσκευασιών επιτρέπει την ανακύκλωση και επαναχρησιμοποίηση των υλικών. Η επαναχρησιμοποίηση των ανακυκλωμένων υλικών βοηθά στην αποφυγή της μόλυνσης του περιβάλλοντος και ελατώνει τη ζήτηση πρώτων υλών.

Οι τοπικοί κανονισμοί μπορεί να προβλέπουν την ξεχωριστή συλλογή ηλεκτρικών προϊόντων από τα νοικοκυριά σε δημοτικά κέντρα συλλογής απορριμμάτων ή από τον αντιπρόσωπο όταν αγοράζετε ένα νέο προϊόν.

Η DEWALT διαθέτει εγκατάσταση για τη συλλογή και ανακύκλωση των προϊόντων DEWALT όταν φτάσουν στο τέλος του ωφέλιμου χρόνου ζωής τους. Για να εκμεταλλευτείτε αυτή την υπηρεσία, παρακαλούμε επιστρέψτε το προϊόν σας σε οποιοδήποτε εξουσιοδοτημένο αντιπρόσωπο σέρβις, ο οποίος θα το συλλέξει εκ μέρους μας.

Μπορείτε να βρείτε τη διεύθυνση του πλησιέστερου εξουσιοδοτημένου αντιπροσώπου σέρβις μέσω επικοινωνίας με το τοπικό γραφείο της DEWALT, στη διεύθυνση που αναφέρεται στο παρόν εγχειρίδιο. Εναλλακτικά, μια λίστα με τους εξουσιοδοτημένους αντιπροσώπους σέρβις της DEWALT καθώς και πλήρη στοιχεία και πρόσωπα επικοινωνίας με την υπηρεσία εξυπηρέτησης μετά την πώληση που διαθέτουμε, υπάρχουν στο διαδίκτυο στη διεύθυνση: [www.2helpU.com](http://www.2helpU.com).



### Επαναφορτιζόμενη μπαταρία

Η μπαταρία μεγάλης διάρκειας λειτουργίας πρέπει να επαναφορτίζεται, όταν αδυνατεί πλέον να παράγει επαρκή ισχύ για εργασίες, οι οποίες πραγματοποιούνταν εύκολα στο παρελθόν. Στο τέλος της ωφέλιμης διάρκειας ζωής της, απορρίψτε της με τρόπο που σέβεται το περιβάλλον:

- Εξαντλήστε τη μπαταρία λειτουργώντας το εργαλείο, κατόπιν αφαιρέστε την από το εργαλείο.
- Οι κυψέλες μπαταριών Li-Ion είναι ανακυκλώσιμες. Παραδίδετε τις στο κατάστημα αγοράς ή σε τοπικό σταθμό ανακύκλωσης. Τα συλλεγόμενα πακέτα μπαταριών θα ανακυκλώνονται ή θα απορρίπτονται με σωστό τρόπο

## ΕΓΓΥΗΣΗ

DEWALT έχει εμπιστοσύνη στην ποιότητα των προϊόντων της και προσφέρει μια εξαιρετική εγγύηση για επαγγελματίες χρήστες του προϊόντος. Η παρούσα δήλωση εγγύησης είναι επιπλέον των συμβατικών δικαιωμάτων σας ως επαγγελματία χρήστη ή των απορρεόντων από τη νομοθεσία δικαιωμάτων σας ως ιδιώτη, μη επαγγελματία χρήστη και δεν τα παραβιάζει με κανέναν τρόπο. Η εγγύηση ισχύει εντός της επικράτειας των χωρών μελών της Ευρωπαϊκής Ένωσης και της Ευρωπαϊκής Ζώνης Ελεύθερων Συναλλαγών.

### • 30 ΗΜΕΡΩΝ ΕΓΓΥΗΣΗ ΙΚΑΝΟΠΟΙΗΤΙΚΗΣ ΑΠΟΔΟΣΗΣ •

Αν δεν είστε πλήρως ικανοποιημένοι με την απόδοση του εργαλείου σας DEWALT, απλά επιστρέψτε το εντός 30 ημερών, πλήρες με όλα τα αρχικά του μέρη, όπως το αγοράσατε, στο σημείο αγοράς, για πλήρη επιστροφή χρημάτων ή ανταλλαγή. Το προϊόν θα πρέπει να έχει υποβληθεί σε εύλογη φθορά λόγω συνήθους χρήσης και πρέπει να παρουσιαστεί απόδειξη αγοράς.

### • ΕΝΟΣ ΕΤΟΥΣ ΣΥΜΒΟΛΑΙΟ ΔΩΡΕΑΝ ΣΕΡΒΙΣ •

Αν χρειάζεστε συντήρηση ή σέρβις του εργαλείου σας DEWALT εντός 12 μηνών από την αγορά του, δικαιούστε ένα σέρβις χωρίς χρέωση. Αυτό θα λάβει χώρα χωρίς χρέωση σε εξουσιοδοτημένο αντιπρόσωπο επισκευών της DEWALT. Θα πρέπει να παρουσιαστεί απόδειξη αγοράς. Περιλαμβάνει εργασία. Δεν περιλαμβάνει αξεσουάρ και ανταλλακτικά εκτός αν η βλάβη τους εμπήκει στην εγγύηση.

### • ΕΝΟΣ ΕΤΟΥΣ ΠΛΗΡΗΣ ΕΓΓΥΗΣΗ •

Αν εντός 12 μηνών από την ημερομηνία αγοράς η συσκευή σας DEWALT καταστεί ελαττωματική λόγω ελαττώματος στα υλικά ή την εργασία, η DEWALT εγγυάται ότι θα αντικαταστήσει όλα τα ελαττωματικά εξαρτήματα χωρίς χρέωση ή – κατ' επιλογή μας – θα αντικαταστήσει τη μονάδα χωρίς χρέωση εφόσον:

- Το προϊόν δεν έχει τύχει κακής μεταχείρισης





- Το προϊόν έχει υποβληθεί σε εύλογη φθορά λόγω συνήθους χρήσης
- Δεν έχουν επιχειρηθεί επισκευές από μη εξουσιοδοτημένα άτομα
- Έχει παρουσιαστεί απόδειξη αγοράς
- Το προϊόν επιστρέφεται πλήρες με όλα τα αρχικά μέρη του

Αν επιθυμείτε να υποβάλετε μία αξίωση επί της εγγύησης, απευθυνθείτε στον πωλητή σας ή ελέγξτε τη θέση του πλησιέστερου εξουσιοδοτημένου αντιπροσώπου επισκευών της DEWALT στον κατάλογο της DEWALT ή απευθυνθείτε στο τοπικό σας γραφείο της DEWALT στη διεύθυνση που αναφέρεται στο παρόν εγχειρίδιο. Λίστα των εξουσιοδοτημένων αντιπροσώπων επισκευών της DEWALT και πλήρη στοιχεία για την υποστήριξή μας μετά την πώληση διατίθενται στο Διαδίκτυο στη διεύθυνση: [www.2helpU.com](http://www.2helpU.com).



<b>ΔΙΑΓΡΑΜΜΑ ΠΑΡΕΛΚΟΜΕΝΩΝ ΤΡΟΧΙΣΜΑΤΟΣ</b>			
<b>Τύπος προστατευτικού</b>	<b>Παρελκόμενο</b>	<b>Περιγραφή</b>	<b>Τρόπος τοποθέτησης στον τροχιστή</b>
 <b>ΠΡΟΣΤΑΤΕΥΤΙΚΟ ΤΥΠΟΥ 27</b>		Δίσκος τροχίσματος με βυθισμένο κέντρο	 Προστατευτικό τύπου 27  Φλάντζα υποστήριξης   Τροχός τύπου 27 με βυθισμένο κέντρο  Περικόχλιο σύσφιξης με σπείρωμα
		Συρμάτινοι ακτινωτοί τροχοί	 Προστατευτικό τύπου 27  Συρμάτινος ακτινωτός τροχός
		Συρμάτινοι ακτινωτοί τροχοί με περικόχλιο με σπείρωμα	 Προστατευτικό τύπου 27  Συρμάτobουρτσα
		Συρμάτobουρτσα καμπάνα με περικόχλιο με σπείρωμα	



<b>ΔΙΑΓΡΑΜΜΑ ΠΑΡΕΛΚΟΜΕΝΩΝ ΤΡΟΧΙΣΜΑΤΟΣ</b>			
<b>Τύπος προστατευτικού</b>	<b>Παρελκόμενο</b>	<b>Περιγραφή</b>	<b>Τρόπος τοποθέτησης στον τροχιστή</b>
 <b>ΠΡΟΣΤΑΤΕΥΤΙΚΟ ΤΥΠΟΥ 1</b>		Δίσκος κοπής τοιχοποιίας, συγκολλητός	 Προστατευτικό τύπου 1   Φλάντζα υποστήριξης
		Δίσκος κοπής μετάλλων, συγκολλητός	
 <b>ΠΡΟΣΤΑΤΕΥΤΙΚΟ ΤΥΠΟΥ 1</b>  <b>H</b>   <b>ΠΡΟΣΤΑΤΕΥΤΙΚΟ ΤΥΠΟΥ 27</b>		Αδαμαντοφόροι τροχοί κοπής	 Τροχός κοπής   Περικόχλιο σύσφιξης με σπείρωμα

<b>Belgique et Luxembourg België en Luxemburg</b>	Black & Decker - DEWALT Nieuwlandlaan 7, IZ Aarschot B156 B-3200 Aarschot	Dutch Tel: 32 70 220 063 French Tel:32 70 220 062	Fax: 32 70 225 585 32 70 222 441 www.dewalt.be
<b>Danmark</b>	DEWALT Sluseholmen 2-4 2450 København SV		Tlf: 70201511 Fax: 70224910 www.dewalt.dk
<b>Deutschland</b>	DEWALT Richard Klinger Str. 11 65510 Idstein		Tel: 06126-21-1 Fax: 06126-21-2770 www.dewalt.de
<b>Ελλάς</b>	Black & Decker (Ελλάς) A.E. Στράβωνος 7 & Βουλιαγμένης 159 Γλυφάδα 16674, Αθήνα	Τηλ: 30 210 8981-616 Service: 30 210 8981-616 Φαξ: 30 210 8983-570	www.dewalt.gr
<b>España</b>	DEWALT Parque de Negocios "Mas Blau" Edificio Muntadas, c/Bergadà, 1, Of. A6 08820 El Prat de Llobregat (Barcelona)		Tel: 934 797 400 Fax: 934 797 419 www.dewalt.es
<b>France</b>	DEWALT 5, allée des hêtres BP 30084, 69579 Limonest Cedex		Tel: 04 72 20 39 20 Fax: 04 72 20 39 00 www.dewalt.fr
<b>Schweiz Suisse Svizzera</b>	DEWALT In der Luberzen 42 8902 Urdorf		Tel: 044 - 755 60 70 Fax: 044 - 730 70 67 www.dewalt.ch
<b>Ireland</b>	DEWALT Calpe House Rock Hill Black Rock, Co. Dublin		Tel: 00353-2781800 Fax: 00353-2781811 www.dewalt.ie
<b>Italia</b>	DEWALT c/o Energypark Building 03 sud, Via Monza 7/A, 20871 Vimercate (MB), IT		Tel: 800-014353 Fax: 39 039 9590 317 www.dewalt.it
<b>Nederlands</b>	Black & Decker - DEWALT Joulehof 12 4600 AB Bergen Op Zoom		Tel: 31 164 283 063 Fax: 31 164 283 200 www.dewalt.nl
<b>Norge</b>	DEWALT Postboks 4613, Nydalen 0405 Oslo		Tel: 45 25 13 00 Fax: 45 25 08 00 www.dewalt.no
<b>Österreich</b>	DEWALT Werkzeug Vertriebsges m.b.H Oberlaaerstrasse 248 A-1230 Wien		Tel: 01 - 66116 - 0 Fax: 01 - 66116 - 14 www.dewalt.at
<b>Portugal</b>	DEWALT Centro de Escritórios de Sintra Avenida Almirante Gago Coutinho, 132/134, Edificio 142710-418 Sintra 2710-418 Lisboa		Tel: 214 66 75 00 Fax: 214 66 75 75 www.dewalt.pt
<b>Suomi</b>	DEWALT Tekniikantie 12 02150 Espoo, Finland		Puh: 010 400 430 Faksi: 0800 411 340 www.dewalt.fi
<b>Sverige</b>	DEWALT Box 94 431 22 Mölndal		Tel: 031 68 61 00 Fax: 031 68 60 08 www.dewalt.se
<b>Türkiye</b>	KALE Hırdavat ve Makina A.Ş. Defterdar Mah. Savaklar Cad. No:15 Edirnekapı / Eyüp / İSTANBUL 34050 TÜRKİYE		Tel: 0212 533 52 55 Faks: 0212 533 10 05 www.dewalt.com.tr
<b>United Kingdom</b>	DEWALT 210 Bath Road; Slough, Berks SL1 3YD	Tel: 01753-56 70 55 Fax: 01753-57 21 12	www.dewalt.co.uk
<b>Middle East Africa</b>	DEWALT P.O. Box - 17164, Jebel Ali (South Zone), Dubai, UAE		Tel: 971 4 8863030 Fax: 971 4 8863333 www.dewalt.ae