

---

# **DEWALT**

---

## ***XR LI-ION***

402113-69 RO

Traducere a instrucțiunilor originale

**DCT410**

**DCT411**

**DCT412**

Figura 1



Figura 2



Figura 3

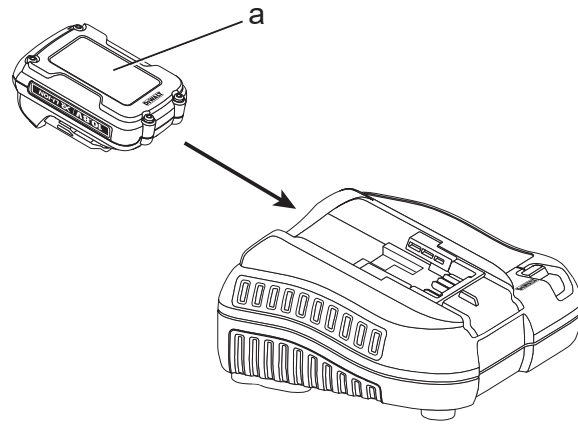

Figura 4

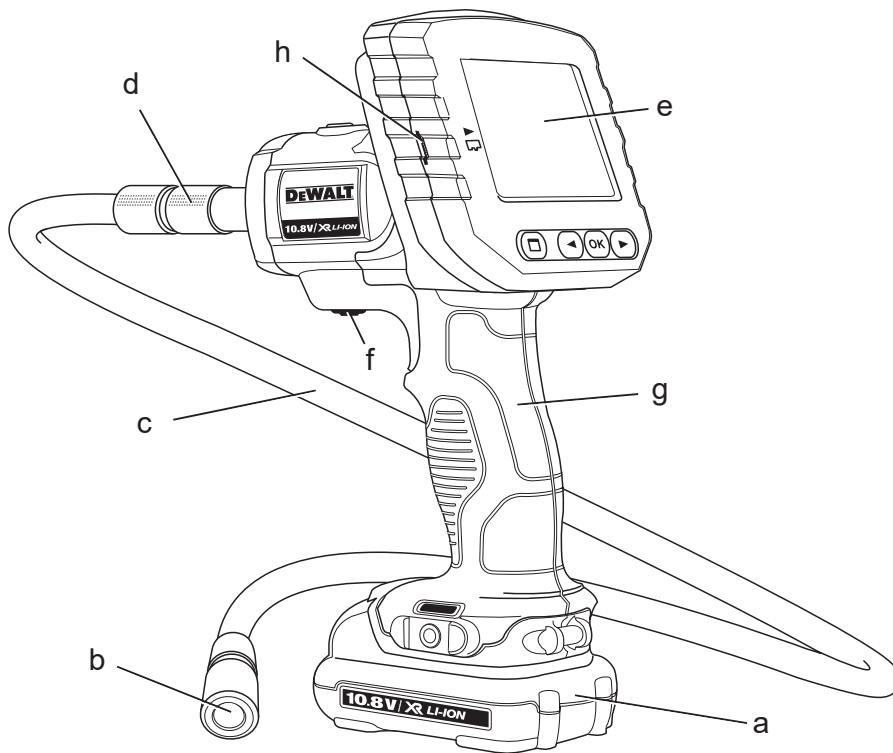

Figura 5

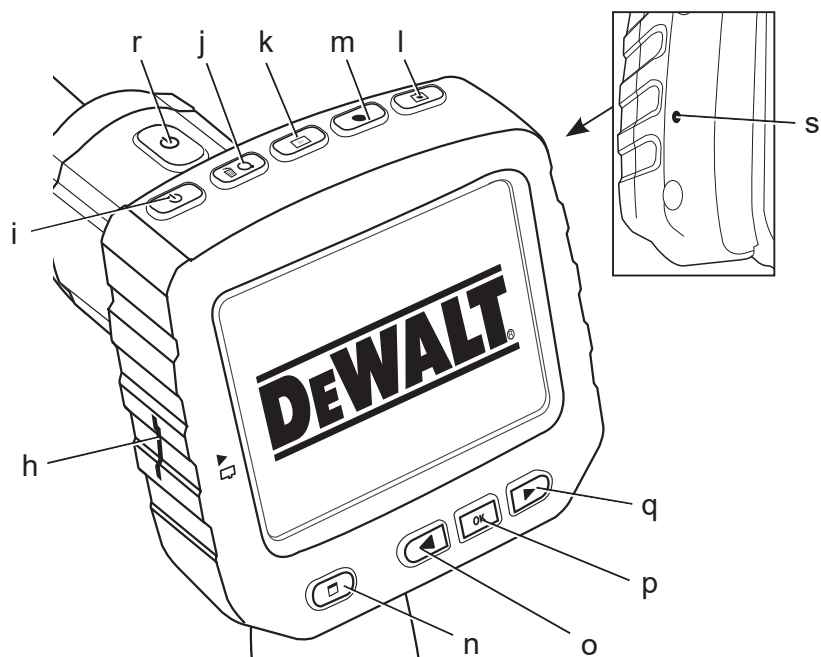

Figura 6A

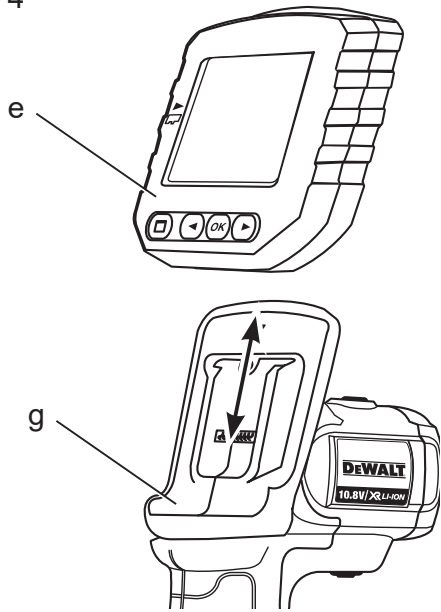

Figura 6B

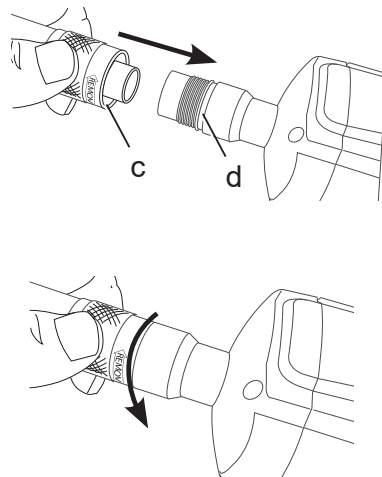

Figura 7

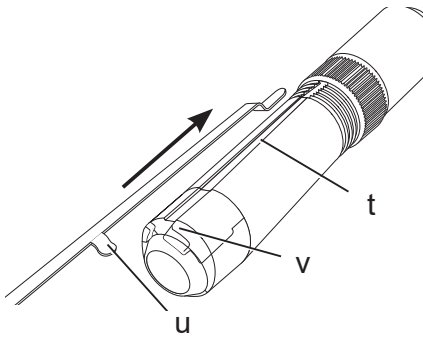

Figura 8

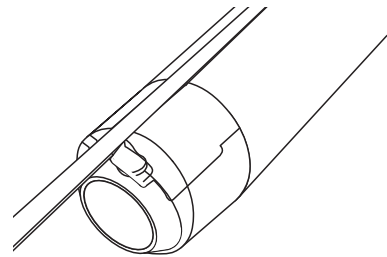

Figura 9

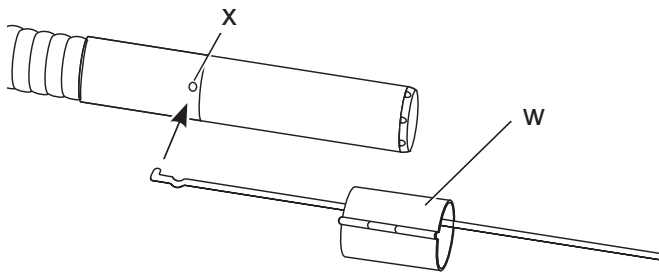

Figura 10

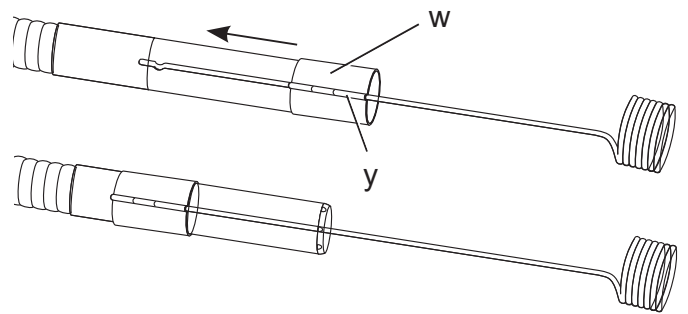

# CAMERĂ VIDEO DE INSPECȚIE CU ACUMULATOR DCT410, DCT411, DCT412

## Felicitări!

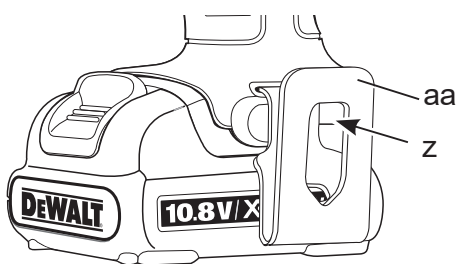
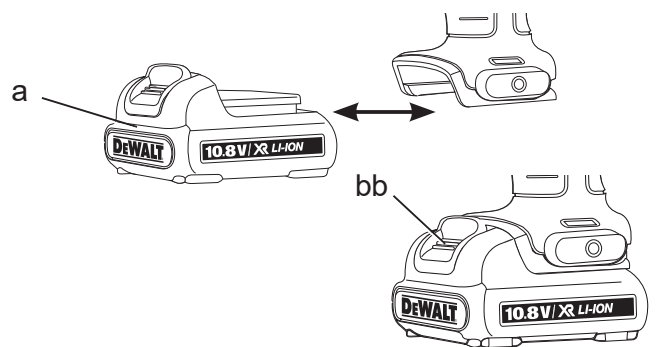
Ați ales o unealtă DEWALT. Anii de experiență, cercetarea și inovarea minuțioasă în ceea ce privește produsul fac din DEWALT unul dintre partenerii cei mai de încredere pentru utilizatorii de unelte electrice profesionale.

## Specificații tehnice

		DCT410	DCT411	DCT412
Tensiune	$V_{c.c.}$	10,8	10,8	10,8
Tip		1	1	1
Tip acumulator		Li-Ion	Li-Ion	Li-Ion
Diametru cablu cameră	mm	17	9	5,8
Lungime cablu	m	0,9	0,9	0,9
Rezoluție	dpi	320 x 480	320 x 480	320 x 480
Dimensiune ecran	mm	69 x 50	69 x 50	69 x 50
Greutate (fără acumulator)	kg	0,77	0,69	0,60

Acumulator		DCB123	DCB125	DCB127
Tip acumulator		Li-Ion	Li-Ion	Li-Ion
Tensiune	$V_{c.c.}$	10,8	10,8	10,8
Capacitate	$A_h$	1,5	1,3	2
Greutate	kg	0,2	0,2	0,2

Încărcător		DCB100		
Tensiune rețea	$V_{c.a.}$	230 V		
Tip acumulator		Li-Ion		
Timp aprox. de încărcare acumulatori	min	35 (1,3 Ah)	40 (1,5 Ah)	65 (2 Ah)
Greutate	kg	0,30		

Încărcător		DCB105		
Tensiune rețea	$V_{c.a.}$	230 V		
Tip acumulator		Li-Ion		
Timp aprox. de încărcare acumulatori	min	25 (1,3 Ah)	30 (1,5 Ah)	40 (2 Ah)
		55 (3 Ah)	70 (4 Ah)	
Greutate	kg	0,49		

Încărcător		DCB107		
Tensiune rețea	$V_{c.a.}$	230 V		
Tip acumulator		Li-Ion		
Timp aprox. de încărcare acumulatori	min	60 (1,3 Ah)	70 (1,5 Ah)	90 (2 Ah)
		140 (3 Ah)	185 (4 Ah)	
Greutate	kg	0,29		

Încărcător		DCB112		
Tensiune rețea	$V_{c.a.}$	230 V		
Tip acumulator		Li-Ion		
Timp aprox. de încărcare acumulatori	min	40 (1,3 Ah)	45 (1,5 Ah)	60 (2 Ah)
		90 (3 Ah)	120 (4 Ah)	
Greutate	kg	0,36		

## Siguranțe

Europa  
Unelte la 230 V 10 Amperi, rețea electrică

Marea Britanie și Irlanda  
Unelte la 230 V 3 Amperi, ștechere introduse



**AVERTISMENT:** Acesta este un produs Clasa A. Într-un mediu casnic, acest produs poate cauza interferențe radio, caz în care utilizatorul trebuie să ia o serie de măsuri adecvate.



**AVERTISMENT:** Tensiunea electrostatică crescută poate cauza deteriorarea ecranului iar toate datele nesalvate vor fi pierdute. Înainte de a utiliza din nou dispozitivul, asigurați-vă că tensiunea electrostatică nu mai este prezentă și acționați butonul de resetare folosind pinul corespunzător. După aceea, ecranul camerei va funcționa.

## Definiții: Instrucțiuni de siguranță

Definițiile de mai jos descriu nivelul de severitate al fiecărui cuvânt de semnalizare. Vă rugăm să citiți manualul și să fiți atenți la aceste simboluri.



**PERICOL:** Indică o situație periculoasă imediată care, dacă nu

este evitată, va determina decesul sau vătămarea gravă.



**AVERTISMENT:** Indică o situație potențial periculoasă care, dacă nu este evitată, ar putea determina decesul sau vătămarea gravă.



**ATENȚIE:** Indică o situație potențial periculoasă care, dacă nu este evitată, poate determina vătămări minore sau medii.

**AVIZ:** Indică o practică necorelată cu vătămarea corporala care, dacă nu este evitată, poate determina daune asupra bunurilor.



Denotă riscul de electrocutare.



Denotă riscul de incendiu.



**AVERTISMENT:** Pentru a reduce riscul vătămării, citiți manualul de instrucțiuni.

## Instrucțiuni importante de siguranță

- Citiți toate instrucțiunile.
- Păstrați aceste instrucțiuni.
- Respectați toate avertismentele.
- Urmați toate instrucțiunile.
- Utilizați numai atașamente/accesorii specificate de producător.
- Orice reparație asupra uneltei trebuie efectuată de personal calificat de service. Este necesară repararea aparatului atunci când acesta a fost deteriorat în orice fel, a fost expus la ploaie sau umezeală, nu funcționează normal sau a fost scâpat.

### PĂSTRAȚI TOATE AVERTIZĂRILE ȘI INSTRUCȚIUNILE PENTRU CONSULTARE ULTERIOARĂ

## Siguranța în zona de lucru

- a) **Păstrați zona de lucru curată și bine iluminată.** Zonele dezordonate sau întunecate înlesnesc accidente.
- b) **Țineți la distanță copiii și persoanele din jur în timp ce operați un termometru cu infraroșu.** Distragerea atenției poate conduce la pierderea controlului.

## Siguranța corporala

- a) **Fiți precauți, fiți atenți la ceea ce faceți și respectați regulile de bun simț atunci**

**când operați o cameră de inspecție. Nu utilizați o cameră de inspecție atunci când sunteți obosiți sau când vă aflați sub influența drogurilor, alcoolului sau medicației.** Un moment de neatenție în timpul operării camerei de inspecție poate conduce la vătămări corporale grave.

- b) **Utilizați echipamentul de protecție corporala. Purtați întotdeauna ochelari de protecție.** Echipamentul de protecție precum măștile anti-praf, încălțăminte de siguranță antiderapantă, căștile sau dopurile pentru urechi utilizate pentru anumite condiții de lucru vor reduce vătămările corporale.
- c) **Nu vă întindeți pentru a apuca dispozitivul. Mențineți-vă întotdeauna stabilitatea și echilibrul.** Acest lucru permite un control mai bun al camerei de inspecție în situații neașteptate.
- d) **Îmbrăcați-vă corespunzător. Nu purtați îmbrăcăminte largă sau bijuterii. Feriți-vă părul, îmbrăcăminte și mănușile de componente în mișcare.** Îmbrăcăminte largă, bijuteriile sau părul lung pot fi prinse în componentele în mișcare.

## Utilizarea și îngrijirea

- a) **Nu depozitați camera de inspecție în stare inactivă la îndemâna copiilor și nu permiteți persoanelor nefamiliarizate cu camera de inspecție sau cu aceste instrucțiuni să o utilizeze.** Camerele de inspecție sunt periculoase în mâinile utilizatorilor neinstruiți.
- b) **Utilizați camera de inspecție, accesoriile, etc. conform acestor instrucțiuni, ținând cont de condițiile de lucru și de lucrarea ce trebuie să fie efectuată.** Utilizarea camerei de inspecție pentru operații diferite de cele conforme destinației de utilizare ar putea conduce la situații periculoase.

## Utilizarea și îngrijirea uneltelor cu acumulator

- a) **Reîncărcați folosind exclusiv încărcătorul specificat de DEWALT.** Un încărcător adecvat pentru un anumit tip de acumulator poate genera risc de incendiu atunci când este utilizat cu un alt tip de acumulator.
- b) **Atunci când acumulatorul nu este utilizat, păstrați-l ferit de alte obiecte metalice, precum agrafe de birou,**

monede, chei, cuie, șuruburi sau alte obiecte metalice mici ce ar putea crea prin contact conexiunea între cele două borne. Scurtcircuitarea bornelor acumulatorului poate determina arsuri sau incendii.

- c) **În condiții de utilizare incorectă, este posibil să fie evacuat lichid din baterie; evitați contactul cu acesta. În cazul în care survine contactul accidental, clătiți cu apă. În cazul în care lichidul intră în contact cu ochii, consultați, de urgență, medicul. Lichidul evacuat din acumulator poate cauza iritații sau arsuri.**

## Informații de siguranță pentru camerele de inspecție



**AVERTISMENT: Nu demontați și nu modificați camera de inspecție. Nu există componente ce pot fi reparate în interiorul acestuia. Dacă aveți nevoie de asistență, contactați reprezentantul local.**

- **Nu utilizați camera de inspecție în atmosfere inflamabile, cum ar fi în prezența lichidelor, gazelor sau pulberilor explozive.** Camerele de inspecție generează scânteii ce pot aprinde pulberile sau vaporii.
- **Camera de inspecție trebuie utilizată doar împreună cu acumulatorii DEWALT concepuți special pentru aceasta.** Utilizarea oricărui alți acumulatori poate genera risc de incendiu.
- **Nu depozitați camera de inspecție la îndemâna copiilor și a altor persoane neinstruite.** Uneltele sunt periculoase în mâinile utilizatorilor neinstruiți.
- **Nu demontați camera de inspecție.** Înăuntru nu există componente ce pot fi reparate de către utilizator.
- **Nu utilizați unitatea în locuri în care ar putea fi expusă la piese în mișcare, substanțe chimice periculoase sau încărcări electrice.** Astfel de situații pot cauza vătămări grave sau deces; de exemplu, pereți, conducte, automobile și utilaje.
- **Nu utilizați camera de inspecție aproape de utilajele în mișcare.** Pot surveni vătămări în cazul în care cablul camerei este prins în piesele în mișcare, trăgându-l după el pe utilizator.
- **Asigurați-vă că zona de lucru nu prezintă componente cu sarcină electrică în timpul procesului de lucru.**

- **Nu utilizați camera de inspecție în apropierea substanțelor chimice corozive.** Expunerea la medii corozive, uleioase poate deteriora capacul din plastic de pe capul camerei și poate deteriora calitatea imaginii.
- **Nu utilizați camera dacă se formează condens în interiorul obiectivului.** Lăsați apa să se evaporeze înainte de a utiliza din nou unitatea.
- **Nu îndepărtați și nu deteriorați etichetele de avertizare.**
- **Pentru a evita deteriorarea camerei de inspecție sau a echipamentului testat, protejați-le de următoarele:**
  - EMF (câmpuri electromagnetice) cum ar fi aparatele de sudură cu arc electric, radiatoare electrice, etc.
  - ESD (descărcări electrostatice).
  - Șoc termic (cauzat de schimbările bruște ale temperaturii ambientale pentru cea mai bună precizie; lăsați termometrul să se stabilizeze timp de 30 de minute înainte de utilizare).



**AVERTISMENT: Nu expuneți camera, monitorul sau acumulatorul la temperaturi excesive, cum ar fi razele soarelui, foc sau alte surse asemănătoare.**



**AVERTISMENT: Pericol de șoc electric. Nu lăsați cablul camerei de inspecție să intre în contact cu firele sub tensiune. Decuplați întrerupătoarele din întreaga zonă de lucru, pentru a preveni vătămările.**



**AVERTISMENT: Nu utilizați pe oameni sau animale. Această unitate nu este destinată utilizării pe oameni sau animale deoarece poate cauza vătămări.**



**AVERTISMENT: Utilizați ÎNTOTDEAUNA ochelari de protecție. Ochelarii obișnuiți NU sunt ochelari de protecție. Purtați întotdeauna o mască pentru față sau o mască anti-praf dacă operațiunea de tăiere produce mult praf. PURTAȚI ÎNTOTDEAUNA ECHIPAMENT DE PROTECȚIE CERTIFICAT.**



**ATENȚIE: Când nu este în funcțiune, așezați camera de inspecție pe partea laterală pe o suprafață stabilă unde nu va**

**cauza pericol de împiedicare sau cădere.** Unele unelte cu acumulatori mari vor sta vertical pe acumulator, însă pot fi ușor răsturnate.



**AVERTISMENT:** Modificările neautorizate de producător pot anula permisiunea utilizatorului de a opera acest aparat.

## Riscuri reziduale

În ciuda aplicării regulamentelor de siguranță corespunzătoare și implementării dispozitivelor de siguranță, anumite riscuri reziduale nu pot fi evitate. Acestea sunt:

- Riscul de vătămări corporale din cauza utilizării prelungite.
- Risc de vătămare corporală datorat contactului accidental cu componentele sub tensiune pe parcursul lucrului.

## Marcaje pe camera de inspecție

Pictogramele următoare sunt afișate pe camera de inspecție:



Citiți manualul de instrucțiuni înainte de utilizare.

### AMPLASAREA CODULUI PENTRU DATĂ

Codul de serie, care include, de asemenea, anul de fabricație este imprimat pe suprafața carcasei ce formează articulația de montaj dintre unealtă și acumulator.

Exemplu:

2014 XX XX  
Anul fabricației

## Instrucțiuni importante de siguranță pentru toate încărcătoarele de acumulatori

**PĂSTRAȚI ACESTE INSTRUCȚIUNI:** Acest manual conține instrucțiuni importante de siguranță și operare pentru încărcătoarele de acumulatori DCB100, DCB105, DCB107 și DCB112.

- Înainte de a utiliza încărcătorul, citiți toate instrucțiunile și marcajele de atenționare de pe încărcător, de pe acumulator și de pe produsul cu acumulator.



**AVERTISMENT:** Pericol de șoc electric. Nu lăsați niciun lichid să pătrundă în interiorul încărcătorului. Se poate genera șoc electric.



**ATENȚIE:** Pericol de arsuri. Pentru a reduce riscul de vătămare, încărcați exclusiv acumulatori reîncărcabili DEWALT. Alte tipuri de acumulatori pot exploda, determinând vătămări și daune.



**ATENȚIE:** Copiii trebuie să fie supravegheați pentru a vă asigura că nu se joacă cu aparatul.

**AVIZ:** În anumite condiții, cu încărcătorul conectat la sursa de alimentare, încărcătorul poate fi scurtcircuitat de materiale străine. Materialele străine conductibile precum, fără a se limita însă la, praf de la polizare, așchii metalice, vată minerală, folie de aluminiu sau orice depunere de particule metalice trebuie ținute la distanță de compartimentele încărcătorului. Deconectați întotdeauna încărcătorul de la sursa de alimentare atunci când nu există acumulator în compartiment. Deconectați încărcătorul înainte de a încerca să îl curățați.

- **NU încercați să încărcați acumulatorul cu alte încărcătoare decât cele specificate în acest manual.** Încărcătorul și acumulatorul sunt special concepute să funcționeze împreună.
- **Aceste încărcătoare nu sunt destinate altor scopuri decât cele de încărcare a acumulatorilor reîncărcabili DEWALT.** Orice alte utilizări pot genera risc de incendiu, șoc electric sau electrocutare.
- **Nu expuneți încărcătorul la ploaie sau zăpadă.**
- **Când deconectați încărcătorul, trageți de ștecher și nu de cablu.** Astfel se va reduce riscul de deteriorare a ștecherului și cablului electric.
- **Asigurați-vă că nu este posibil să se calce pe cablu, că nimeni nu se poate împiedica de acesta și că nu este, de altfel, supus deteriorării sau deformării.**
- **Nu utilizați un cablu prelungitor decât dacă este absolut necesar.** Utilizarea unui cablu prelungitor necorespunzător poate genera risc de incendiu, șoc electric sau electrocutare.
- **Nu poziționați niciun obiect deasupra încărcătorului sau nu poziționați încărcătorul pe o suprafață moale ce poate bloca fantele de aerisire și poate**

**conduce la o căldură internă excesivă.** Amplasați încărcătorul într-o poziție ferită de orice sursă de căldură. Încărcătorul este ventilat prin fantele din partea superioară și din partea inferioară a carcasei.

- **Nu operați încărcătorul cu un cablu sau ștecher deteriorat** — prevedeți imediat repararea acestora.
- **Nu operați încărcătorul dacă a suferit o lovitură puternică, dacă a fost scăpat sau deteriorat în vreun fel.** Duceți-l la un centru de service autorizat.
- **Nu dezasamblați încărcătorul; duceți-l la un centru de service autorizat atunci când sunt necesare operații de service sau reparații.** Reasamblarea incorectă poate genera risc de șoc electric, electrocutare sau incendiu.
- În cazul deteriorării cablului de alimentare, acesta trebuie înlocuit imediat de către producător, agentul său de service sau orice altă persoană calificată pentru a evita orice pericol.
- **Deconectați încărcătorul de la priză înainte de a încerca orice operație de curățare.** Astfel se va reduce riscul de șoc electric. Scoaterea acumulatorului nu va reduce acest risc.
- **NU încercați să conectați 2 încărcătoare simultan.**
- **Stația de încărcare este concepută să opereze cu o tensiune electrică standard de 230 V. Nu încercați să îl utilizați cu nicio altă tensiune.** Această recomandare nu se aplică încărcătorului auto.

## PĂSTRAȚI ACESTE INSTRUCȚIUNI

## Încărcătoare

Încărcătoarele DCB100, DCB105, DCB107 și DCB112 acceptă acumulatori Li-Ion de 10,8 V.

Aceste încărcătoare nu necesită nicio reglare și sunt concepute să fie cât mai ușor posibil de operat.

## Procedura de încărcare (fig. 1)

1. Conectați stația de încărcare la o priză corespunzătoare înainte de a introduce acumulatorul.
2. Introduceți acumulatorul (a) în încărcător. Indicatorul luminos roșu (încărcare) va lumina intermitent continuu, indicând că procesul de încărcare a început.







3. Finalizarea încărcării va fi indicată de indicatorul luminos roșu care va rămâne APRINS continuu. Acumulatorul este complet încărcat și poate fi utilizat imediat sau poate fi lăsat în încărcător.

**NOTĂ:** Pentru asigurarea unei performanțe și durate de viață maxime a acumulatorilor Li-Ion, încărcăți-l complet înainte de prima utilizare.

## Procesul de încărcare

Consultați tabelele de mai jos privind starea de încărcare a acumulatorului.

Stare încărcare-DCB100 și DCB105	
se încarcă	- - - -
complet încărcat	_____
decalaj acumulator fierbinte/rece	-- - --- -
înlocuiți acumulatorul	.....

Stare încărcare-DCB107 și DCB112	
 se încarcă	-- -- -- -- -- 
 complet încărcat	_____ 
 decalaj acumulator fierbinte/rece	-- -- --   _____ 

## Decalaj acumulator fierbinte/rece

### DCB100 ȘI DCB105

Atunci când încărcătorul detectează prezența unui acumulator prea fierbinte sau prea rece, acesta pornește automat un decalaj pentru acumulatorul fierbinte/rece, suspendând încărcarea până când acumulatorul ajunge la o temperatură corespunzătoare. Încărcătorul comută apoi în mod automat la modul de încărcare a acumulatorului. Această funcție asigură o durată maximă de viață a acumulatorului.

### DCB107 ȘI DCB112

Atunci când încărcătorul detectează prezența unui acumulator prea fierbinte, acesta întârzie automat încărcarea până când acumulatorul se răcește.

Atunci când încărcătorul detectează prezența unui acumulator prea rece, acesta întârzie automat încărcarea până când acumulatorul se încălzește.

Indicatorul luminos roșu va lumina intermitent continuu, dar rămâne aprins un indicator luminos galben în timpul acestei operații. După răcirea bateriei, indicatorul luminos galben se stinge și încărcătorul reia procedura de încărcare.



Uneltele cu acumulatori XR Li-Ion sunt prevăzute cu un sistem de protecție electronică ce va proteja acumulatorul împotriva suprasarcinii, supraîncălzirii sau descărcării profunde.

Unealta se va opri în mod automat dacă sistemul de protecție electronic este activat. În acest caz, poziționați acumulatorul Li-Ion pe încărcător până când este încărcat complet.

### NUMAI PENTRU ACUMULATORII LI-ION

Acumulatorii Li-Ion sunt prevăzuți cu un sistem de protecție electronică ce va proteja acumulatorul împotriva suprasarcinii, supraîncălzirii sau descărcării profunde.

Unealta se va opri în mod automat dacă sistemul de protecție electronic este activat. În acest caz, poziționați acumulatorul Li-Ion pe încărcător până când este încărcat complet.

## Instrucțiuni importante de siguranță pentru toți acumulatorii

Atunci când comandați acumulatori de schimb, asigurați-vă că includeți numărul de catalog și tensiunea.

Acumulatorul nu este complet încărcat când îl scoateți din cutie. Înainte de a utiliza acumulatorul și încărcătorul, citiți instrucțiunile de siguranță de mai jos. Apoi urmați procedurile de încărcare menționate.

### CITIȚI TOATE INSTRUCȚIUNILE

- **Nu încărcați sau nu utilizați acumulatorul în atmosfere inflamabile, cum ar fi în prezența lichidelor, gazelor sau pulberilor explozive.** Introducerea sau scoaterea acumulatorului din încărcător poate aprinde pulberile sau vaporii.
- **Nu introduceți niciodată acumulatorul forțat în încărcător. Nu modificați acumulatorul în niciun fel pentru a intra într-un încărcător necompatibil deoarece acesta se poate rupe cauzând vătămări corporale grave.**
- **Încărcați acumulatorii numai cu încărcătoare DEWALT.**
- **NU stropiți sau nu scufundați în apă sau alte lichide.**
- **Nu depozitați sau nu utilizați unealta și acumulatorul în locații în care temperatura poate atinge sau depăși 40 °C (105 °F) (precum ateliere în aer liber sau construcții metalice pe timpul verii).**



**AVERTISMENT:** Nu încercați niciodată să deschideți acumulatorul sub niciun motiv. În cazul în care acumulatorul este crăpat sau deteriorat, nu îl introduceți în încărcător. Nu striviți, nu scăpați sau nu deteriorați acumulatorul. Nu utilizați un acumulator sau un încărcător care a suferit o lovitură puternică, a fost scăpat pe jos, a fost călcat sau deteriorat în vreun fel (ex. înțepat cu un cui, lovit cu un ciocan, călcat în picioare). Se poate genera șoc electric sau electrocutare. Acumulatorii deteriorați trebuie returnați la centrul de service pentru reciclare.



**ATENȚIE:** Când nu este în funcțiune, poziționați unealta pe partea laterală pe o suprafață stabilă unde nu va cauza pericol de împiedicare sau cădere. Unele unelte cu acumulatori mari vor sta vertical pe acumulator, însă pot fi ușor răsturnate.

### INSTRUCȚIUNI SPECIFICE DE SIGURANȚĂ PENTRU LITIU ION (Li-Ion)

- **Nu incinerati acumulatorul chiar dacă este foarte deteriorat sau dacă este complet uzat.** Acumulatorul poate exploda în foc. Se creează vapori și materiale toxice când acumulatorii litiu ion sunt arși.
- **În cazul în care acumulatorul intră în contact cu pielea, spălați imediat zona cu apă și săpun delicat.** În cazul în care lichidul acumulatorului intră în ochi, clătiți ochii deschiși timp de 15 minute sau până când trece iritația. În cazul în care este necesară asistență medicală, informați medicul că electrolitul acumulatorului este compus dintr-un amestec de carbonați organici lichizi și săruri de litiu.
- **Conținutul celulelor deschise ale acumulatorului pot cauza iritație respiratorie.** Aerișiți zona de lucru. În cazul în care simptomele persistă, consultați medicul.



**AVERTISMENT:** Pericol de arsuri. Lichidul acumulatorului poate fi inflamabil dacă este expus la scântei sau flăcări.

## Transport

Acumulatorii DEWALT sunt conformi cu toate normele aplicabile privind expediția, așa cum sunt descrise de standardele legale și din domeniu, care includ Recomandările ONU privind

transportul mărfurilor periculoase; Normele privind mărfurile periculoase ale Asociației Internaționale de Transport Aerian (IATA), Codul Internațional Maritim al Mărfurilor Periculoase (IMDG) și Acordul European privind Transportul Internațional al Mărfurilor Periculoase pe Cale Rutieră (ADR). Celulele și acumulatorii Litiu-Ion au fost testați conform secțiunii 38.3 din Normele ONU privind transportul mărfurilor periculoase, Manualul de teste și criterii.

În majoritatea cazurilor, expedierea unui acumulator DEWALT este scutită de la clasificarea ca material periculos complet reglementat din Clasa 9. În general, cele două cazuri care necesită expedierea conform Clasei 9 sunt:

1. Expedierea pe cale aeriană a peste doi acumulatori Litiu-Ion DEWALT, atunci când pachetul conține doar acumulatorii (fără unelte), și
2. Orice expediție care conține un acumulator Litiu-Ion cu o clasificare energetică mai mare de 100 wați oră (Wh). Toți acumulatorii Litiu-Ion prezintă clasificarea wați oră pe ambalaj.

Indiferent dacă o expediție este scutită sau complet reglementată, expeditorul are responsabilitatea de a consulta cele mai recente regulamente privind ambalarea, etichetarea/marcarea și cerințele legate de documentație.

Transportarea acumulatorilor poate cauza eventual incendii dacă bornele acestora intră accidental în contact cu materiale conductoare. În cazul transportării acumulatorilor, asigurați-vă că bornele acestora sunt protejate și bine izolate de materialele cu care ar putea intra în contact și care ar putea cauza un scurtcircuit.

Informațiile din această secțiune a manualului sunt oferite cu bună credință și sunt considerate exacte în momentul redactării documentului. Cu toate acestea, nu se acordă nicio garanție explicită sau implicită. Cumpărătorul are responsabilitatea de a se asigura că activitățile sale sunt conforme cu normele aplicabile.

## Acumulator

### TIP ACUMULATORI

DCT410, DCT411 și DCT412 funcționează cu acumulatori de 10,8 volți.

## Recomandări de depozitare

1. Cel mai bun loc de depozitare este un spațiu răcoros și uscat, ferit de lumina directă a soarelui și de căldura sau frigul excesive. Pentru performanța și durata de viață optime ale acumulatorului, depozitați acumulatorii

la temperatura camerei atunci când nu sunt folosiți.

2. Pentru depozitarea pe perioade lungi și pentru rezultate optime, este recomandat să depozitați acumulatorul încărcat complet într-un loc răcoros și uscat, scos din încărcător.

**NOTĂ:** Acumulatorii nu trebuie depozitați descărcați complet. Acesta va trebui reîncărcat înainte de utilizare.

## Etichetele de pe încărcător și de pe acumulator

Pe lângă pictogramele utilizate în acest manual, etichetele de pe încărcător și de pe acumulator pot indica următoarele pictograme:



Citiți manualul de instrucțiuni înainte de utilizare.



Consultați **Specificațiile tehnice** pentru timpul de încărcare.



Acumulatorul se încarcă.



Acumulator încărcat.



Acumulator defect.



Decalaj acumulator fierbinte/rece.



Nu puneți în contact cu obiecte conductibile.



Nu încărcați acumulatori deteriorați.



Nu expuneți la apă.



Prevedeți imediat înlocuirea cablurilor de alimentare defecte.



Încărcați numai în condiții de temperatură de la 4 °C la 40 °C.



Doar pentru utilizare la interior.



Eliminați acumulatorul în mod responsabil cu privire la mediul înconjurător.



Încărcați acumulatorii DEWALT numai cu încărcătoare DEWALT specificate. Încărcarea altor acumulatori decât cei specificați DEWALT cu un încărcător DEWALT. Încărcarea altor acumulatori decât cei specificați.



Nu incinerati acumulatorii.

## Conținutul ambalajului

Ambalajul conține:

- 1 Cameră de inspecție
- 1 Cablu cameră 17 mm (DCT410)
- 1 Cablu cameră 9 mm (DCT411)
- 1 Cablu cameră 5,8 mm (DCT412)
- 1 Cârlig (DCT410, DCT411)
- 1 Magnet (DCT410, DCT411)
- 1 Oglindă (DCT411)
- 1 Acumulator
- 1 Încărcător
- 1 Cutie de depozitare și transport
- 1 Manual de instrucțiuni
- 1 Schemă detaliată

**NOTĂ:** Acumulatorii și încărcătoarele nu sunt incluse în cazul modelelor N.

- Verificați eventualele deteriorări ale uneltei, ale componentelor sau accesoriilor, ce ar fi putut surveni în timpul transportului.
- Acordați timpul necesar pentru a citi integral și pentru a înțelege acest manual înainte utilizării.

## Descriere (fig. 2, 3)





**AVERTISMENT:** Nu modificați niciodată camera de inspecție sau vreo componentă a acesteia. Acest fapt ar putea conduce la deteriorări sau vătămări corporale.

- a. Baterie Litiu-Ion de 10,8 V
- b. Cameră cu LED-uri
- c. Cablu cameră 0,9 m
- d. Conector cameră
- e. Ecran
- f. Întrerupător de pornire/oprire cablu cameră / Comutator de control luminozitate LED

g. Mâner

h. Slot microSD pentru carduri de memorie microSD de 16 GB sau mai mici

i.  **Buton de pornire/oprire pentru ecran:** Trebuie să se activeze atât ecranul, cât și cablul camerei (f).

j.  **Buton de zoom/ștergere:**  
Butonul are 2 funcții:

**Zoom:** Acesta trebuie utilizat atunci când trebuie să inspecțiați obiectul de mai aproape (3x zoom).

**Ștergere:** În meniul folderelor, imaginile pot fi șterse folosind acest buton.

k.  **Redare:** Apăsați acest buton pentru a accesa folderul în care sunt salvate fotografiile și videoclipurile.

SAU

Apăsați butonul pentru a reda videoclipurile.

l.  **Cameră:** Apăsați acest buton pentru a face o fotografie.

m.  **Înregistrare:** Apăsați acest buton pentru a porni și opri înregistrarea unui videoclip.

n.  **Meniul principal:** Apăsați acest buton pentru a afișa o listă de opțiuni pentru utilizarea camerei de inspecție sau pentru a părăsi un ecran.

o.  **Săgeată înapoi:** Apăsați acest buton pentru a naviga înapoi.

p.  **OK:** Apăsați acest buton pentru a salva modificările.

q.  **Săgeată înainte:** Apăsați acest buton pentru a naviga înainte.

r.  **Indicator electric pentru mâner:** Atunci când indicatorul verde este aprins, indică faptul că mânerul este activat.

s. Buton de resetare

## DESTINAȚIA DE UTILIZARE

Camera de inspecție este concepută să redea videoclipuri în timp real în timpul inspecției la interiorul pereților și/sau a spațiilor înguste. Cu un card microSD (comercializat separat), aparatul poate face fotografiile sau poate înregistra videoclipuri în scop de documentare.

Fotografiile sunt salvate în format JPG, iar videoclipurile sunt salvate în format AVI. Această cameră de inspecție DEWALT este compatibilă cu carduri de memorie microSD de până la 16 GB.

Aplicațiile includ inspecții auto, inspecții de instalații de apă și canal, inspecții HVAC sau de dirijare de cabluri. Citiți integral manualul înainte de a utiliza această cameră de inspecție.

**NU** utilizați în prezența lichidelor sau a gazelor inflamabile. Prelungitorul pentru cablul camerei este rezistent la apă, pe toată lungimea sa până la conectorul camerei. **NU UTILIZAȚI** mânerul în condiții de umiditate și nu îl scufundați în lichide.

Camera de inspecție este o unealtă profesională.

**NU** permiteți copiilor să intre în contact cu unealta. Este necesară supravegherea atunci când unealta este folosită de operatori neexperimentați.

- Acest aparat nu este destinat utilizării de către persoane (inclusiv copii) cu capacități fizice, senzoriale sau mentale reduse sau de către persoane lipsite de experiență și cunoștințe, cu excepția cazurilor în care acestea sunt supravegheate de către o persoană responsabilă pentru siguranța lor. Copiii nu trebuie lăsați niciodată să se joace cu acest produs.

## Siguranța electrică

Încărcătorul a fost conceput pentru a fi alimentat cu un singur nivel de tensiune. Verificați întotdeauna ca tensiunea acumulatorului să corespundă tensiunii de pe plăcuța cu specificații. De asemenea, asigurați-vă că tensiunea încărcătorului dvs. corespunde cu aceea a sursei de alimentare.



Încărcătorul dvs. DEWALT prezintă izolare dublă în conformitate cu standardul EN 60335; prin urmare, nu este necesară împământarea.

În cazul în care cablul de alimentare este deteriorat, acesta trebuie să fie înlocuit cu un cablu special pregătit, disponibil la unitatea de service DEWALT.

## Înlocuirea ștecherului (numai pentru Regatul Unit și Irlanda)

*Dacă trebuie instalat un ștecher de alimentare nou:*

- *Eliminați în siguranță ștecherul vechi.*
- *Conectați cablul maro la borna sub tensiune din priză.*
- *Conectați cablul albastru la borna neutră.*



**AVERTISMENT:** Nu trebuie efectuată nicio conexiune la borna de împământare.

*Urmați instrucțiunile de montaj furnizate împreună cu ștecherile de bună calitate. Siguranță recomandată: 3 A.*

## Utilizarea unui cablu prelungitor

Un cablu prelungitor nu ar trebui folosit decât dacă este absolut necesar. Utilizați un cablu prelungitor aprobat, adecvat pentru puterea absorbită a încărcătorului dvs. (consultați **Specificațiile tehnice**). Dimensiunea minimă a conductorului este de 1 mm<sup>2</sup>; lungimea maximă este de 30 m.

Atunci când utilizați un tambur cu cablu, desfășurați întotdeauna complet cablul.

## ASAMBLARE ȘI REGLAJE



**AVERTISMENT:** Înainte de asamblare și reglaj, scoateți întotdeauna încărcătorul. Opriți întotdeauna camera de inspecție înainte de a introduce sau de a scoate acumulatorul.



**AVERTISMENT:** Utilizați numai acumulatori și încărcătoare DEWALT.

## Ecran (fig. 4)

Atunci când ecranul este atașat la mâner cu o baterie, acesta primește o încărcătură electrică de la baterie. Asigurați-vă că ecranul este complet încărcat înainte de a-l utiliza.

Atunci când ecranul este decuplat de la mâner, se afișează pictograma unei baterii în colțul din stânga sus. Această pictogramă afișează, de asemenea, încărcarea cu curent electric a ecranului.

Pentru a instala ecranul (e) în mâner (g), aliniați ecranul cu șinele de pe mâner și glisați-l ferm în acesta până când face clic pe poziție.

Pentru a demonta ecranul de pe mâner, glisați ferm ecranul în sus de pe mâner.

Ecranul poate fi pornit și vizualizat atunci când nu este atașat la mâner, ceea ce permite o manevrabilitate sporită a camerei.

## Cablul camerei (fig. 5)

Aliniați cablul camerei (c) cu conectorul camerei (d). Apăsați conectorul în interior și rotiți-l în sens antiorar (cu ecranul camerei orientat spre dvs.) pentru a-l atașa bine.

Pentru a demonta cablul camerei, rotiți conectorul în sens orar (în direcția săgeții).

Sunt disponibile contra cost cabluri și prelungitoare suplimentare pentru cameră. Consultați reprezentantul pentru informații suplimentare.

## Cârlig și magnet (fig. 6)

### DCT410

Cârligul este util pentru a recupera cablul sau firul din spații înguste. Magnetul este util pentru a recupera obiectele metalice din spații înguste.

Pentru a atașa cârligul sau magnetul, rotiți partea striată a camerei în sens antiorar până când se oprește.

Aliniați cârligul sau magnetul cu canelura gri (t), apoi glisați-l în jos până când clapetele (u) din partea de sus a cârligului/magnetului se fixează în șanțurile (v) de pe obiectivul camerei.

Rotiți partea striată în sens orar, pentru a fixa baza cârligului și a magnetului.

## Cârlig, magnet și oglindă (fig. 7, 8)

### DCT411

Urmați procedura de mai jos pentru a asambla cârligul, magnetul sau oglinda pe camera DCT411 de 9 mm.

1. Cu manșonul (w) pe accesoriu, introduceți partea de jos a accesoriului (fir îndoit) în orificiul (x) din cablul camerei de 9 mm.
2. Asigurați-vă că accesoriul se află în canelura (y) de pe manșon și glisați manșonul pe cameră până când acesta acoperă orificiul (x).



**ATENȚIE:** Pericol de tăiere. Fiți atenți atunci când manipulați cârligul.

## Cârligul pentru curea (fig. 9) (accesoriu opțional)



**AVERTISMENT:** Pentru a reduce riscul de vătămări corporale grave, **NU** suspendați camera de inspecție deasupra capului și nu atârnați obiecte de cârligul curelei. Atârnați **NUMAI** cârligul pentru curea al camerei la o curea de lucru.



**AVERTISMENT:** Pentru a reduce riscul de vătămări personale grave, **asigurați-vă că șurubul (z) ce fixează cârligul curelei este strâns.**

**IMPORTANT:** Atunci când atașați sau demontați cârligul pentru curea, folosiți doar șurubul (z) furnizat.

Cârligul pentru curea (aa) poate fi atașat pe oricare parte a carcasei uneltei cu ajutorul șurubului (z) furnizat, pentru a se potrivi utilizatorilor stângaci sau dreptaci. În cazul în care nu se dorește deloc cârligul, acesta poate fi scos de pe unealtă.

Pentru a deplasa cârligul pentru curea, scoateți șurubul (z) care-l fixează pe poziție, apoi montați-l din nou pe partea opusă.

## OPERARE

### Instrucțiuni de utilizare



**AVERTISMENT:** Respectați întotdeauna instrucțiunile de siguranță și reglementările aplicabile.

## Introducerea și scoaterea acumulatorului din camera de inspecție (fig. 10)

**NOTĂ:** Asigurați-vă că acumulatorul (a) este (complet) încărcat.

### PENTRU A INSTALA UN ACUMULATOR ÎN MÂNERUL UNELTEI

1. Aliniați acumulatorul cu canelurile din interiorul mânerului.
2. Glisați acumulatorul ferm pe poziție până când auziți că se fixează cu un clic.

### PENTRU A SCOATE ACUMULATORUL DIN UNEALTĂ

1. Apăsați butonul de detașare (bb) și trageți ferm acumulatorul din mânerul camerei.
2. Introduceți acumulatorul în încărcător conform descrierii din secțiunea privind încărcătorul din acest manual.

# Introducere

## SETAREA INIȚIALĂ

### Setarea limbii

1. Apăsați săgeata înainte sau înapoi pentru a selecta limba engleză, germană, spaniolă, franceză, italiană sau olandeză.



2. Apăsați butonul OK pentru a confirma și ieși.

### Setarea datei și orei

1. Apăsați săgeata înainte sau înapoi pentru a evidenția câmpul care trebuie modificat.

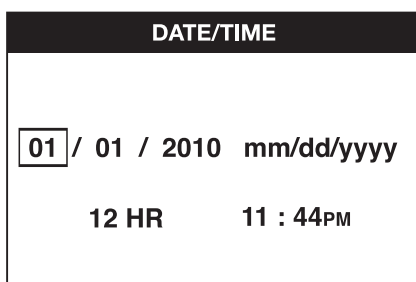

2. Apăsați butonul OK pentru a activa câmpul (câmpul devine verde).
3. Apăsați săgeata înainte sau înapoi pentru a schimba câmpul activat.
4. Apăsați butonul OK pentru a salva modificările (câmpul devine galben).
5. Repetați pașii de mai sus pentru a modifica câmpurile rămase.
6. Apăsați butonul meniului principal pentru a ieși.

## OPERAREA DE BAZĂ

**NOTĂ:** Dacă apăsați butonul meniului principal oricând în timpul utilizării camerei, veți reveni la meniul anterior.

### Pentru a face fotografii sau videoclipuri (fig. 2, 3)

Asigurați-vă că în slotul de card (h) este introdus un card microSD (comercializat separat).

1. Activați atât camera (b), cât și mânerul (g).
2. Orientați camera spre zona dorită.

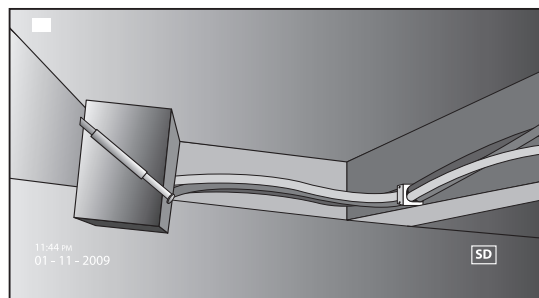

- A. Apăsați butonul camerei (l) pentru a face o fotografie. Apare o pictogramă de confirmare în colțul din dreapta sus al ecranului.

SAU

- B. Apăsați butonul de înregistrare (m) pentru a începe înregistrarea.

Apare un punct roșu în colțul din dreapta sus al ecranului. Pentru a opri înregistrarea, apăsați din nou butonul de înregistrare.

Camera va crea un folder pe cardul microSD pentru ziua respectivă. Toate fotografiile și videoclipurile din ziua respectivă sunt stocate în acest folder.

### Pentru a vizualiza fotografiile sau videoclipurile

1. Apăsați butonul meniului principal pentru a afișa Meniul Principal.
2. Apăsați săgeata înainte sau înapoi pentru a selecta opțiunea Folder.

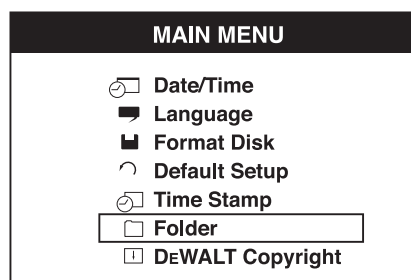

3. Apăsați butonul OK pentru a naviga la ecranul următor.
4. Apăsați săgeata înainte sau înapoi pentru a selecta un folder datat.

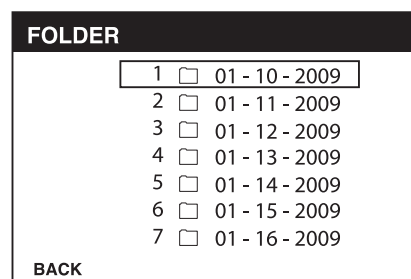

5. Apăsați butonul OK pentru a selecta folderul datat.

6. Apăsați săgeata înainte sau înapoi pentru a selecta fotografia sau videoclipul.

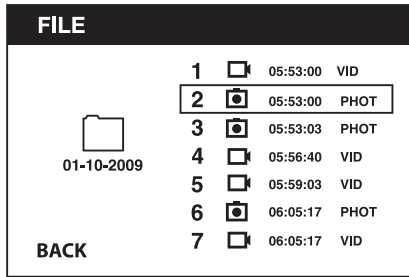

7. Apăsați butonul OK pentru a vizualiza fotografia sau videoclipul.

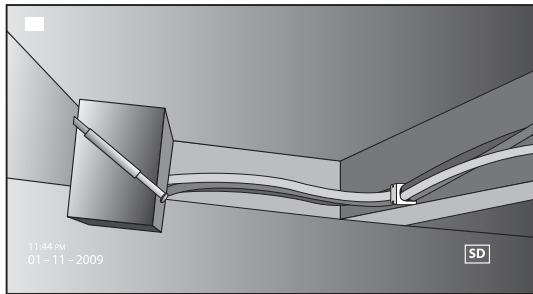

8. Apăsați săgeata înainte sau înapoi pentru a merge la următoarea fotografie sau la următorul videoclip.
9. Atunci când terminați, apăsați butonul meniului principal pentru a ieși.

**Pentru a șterge pe rând fotografiile sau videoclipurile**

1. Apăsați butonul meniului principal pentru a afișa Meniul Principal.
2. Apăsați săgeata înainte sau înapoi pentru a selecta opțiunea Folder.

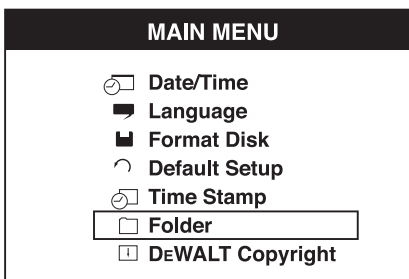

3. Apăsați butonul OK pentru a naviga la ecranul următor.
4. Apăsați săgeata înainte sau înapoi pentru a selecta un folder datat.

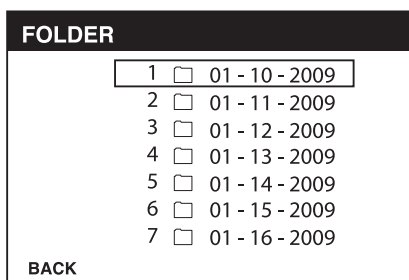

5. Apăsați butonul OK pentru a naviga la ecranul următor.

6. Apăsați săgeata înainte sau înapoi pentru a selecta o fotografie sau un videoclip.

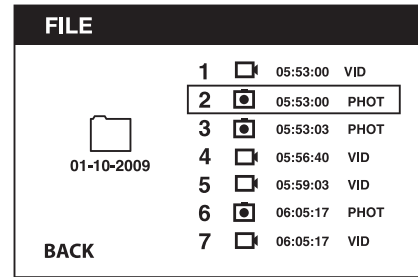

7. Apăsați butonul de ștergere. Selectați DA pentru a șterge pe rând fotografiile sau videoclipurile.

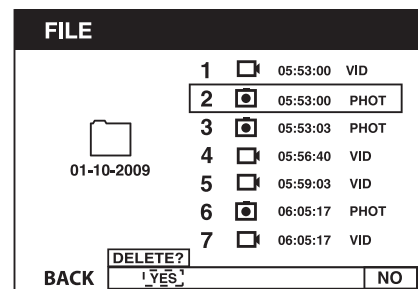

8. Apăsați butonul meniului principal pentru a ieși.

**Pentru a șterge o fotografie sau un videoclip în timpul vizualizării**

1. Apăsați butonul meniului principal pentru a afișa Meniul Principal.
2. Apăsați săgeata înainte sau înapoi pentru a selecta opțiunea Folder.

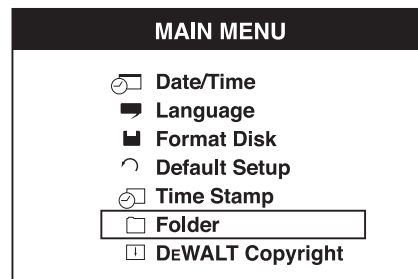

3. Apăsați butonul OK pentru a naviga la ecranul următor.
4. Apăsați săgeata înainte sau înapoi pentru a selecta un folder datat.

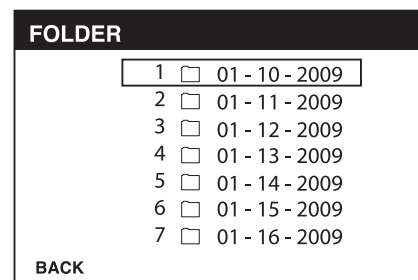

5. Apăsați butonul OK pentru a naviga la ecranul următor.
6. Apăsați săgeata înainte sau înapoi pentru a selecta o fotografie sau un videoclip.
7. Apăsați butonul OK pentru a vizualiza.

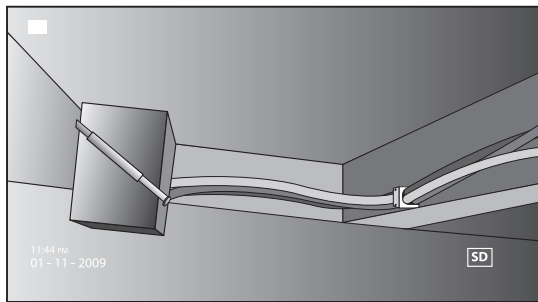

8. Apăsați butonul de ștergere. Selectați DA pentru a șterge pe rând fotografiile sau videoclipurile.

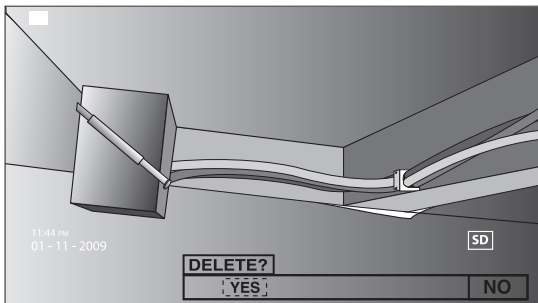

### Pentru a schimba limba

1. Apăsați butonul meniului principal pentru a afișa Meniul Principal.
2. Apăsați săgeata înainte sau înapoi pentru a selecta opțiunea Limbă.

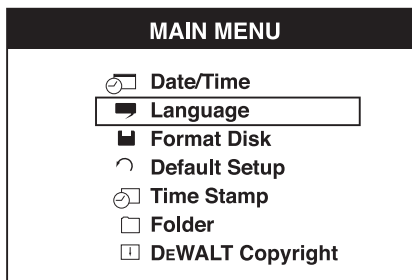

3. Apăsați butonul OK pentru a selecta.
4. Apăsați săgeata înainte sau înapoi pentru a selecta limba engleză, germană, spaniolă, franceză, italiană sau olandeză.



5. Apăsați butonul OK pentru a salva modificările.
6. Apăsați butonul meniului principal pentru a ieși.

### Pentru a schimba data/ora

1. Apăsați butonul meniului principal pentru a afișa Meniul Principal.
2. Apăsați săgeata înainte sau înapoi pentru a selecta opțiunea Dată/Oră.

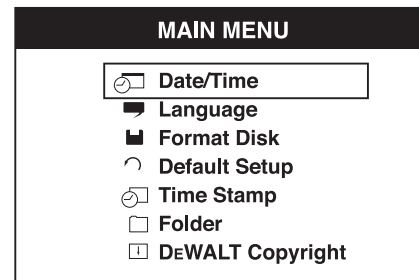

3. Apăsați butonul OK pentru a naviga la ecranul următor.
4. Apăsați săgeata înainte sau înapoi pentru a evidenția câmpul care trebuie modificat.

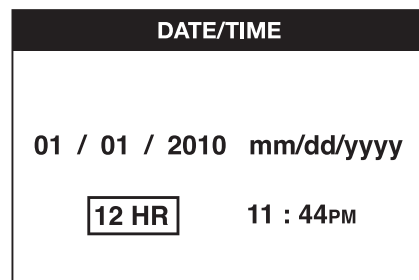

5. Apăsați butonul OK pentru a activa câmpul (câmpul devine verde).
6. Apăsați săgeata înainte sau înapoi pentru a schimba câmpul activat.
7. Apăsați butonul OK pentru a salva modificările.
8. Repetați pașii de mai sus pentru a modifica câmpurile rămase.
9. Apăsați butonul meniului principal pentru a ieși.

### Pentru a activa marcajul temporal

1. Apăsați butonul meniului principal pentru a afișa Meniul Principal.
2. Apăsați săgeata înainte sau înapoi pentru a selecta opțiunea Marcaj Temporal.



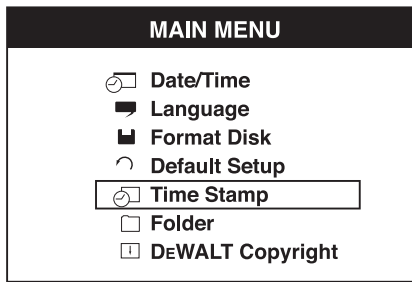

3. Apăsați butonul OK pentru a naviga la ecranul următor.
4. Apăsați săgeata înainte sau înapoi pentru a selecta DEZACTIVAT sau ACTIVAT.

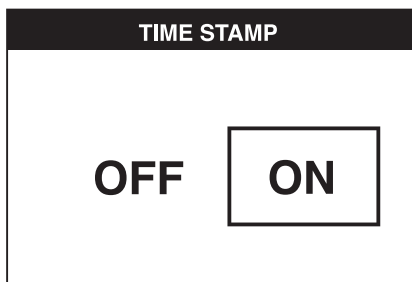
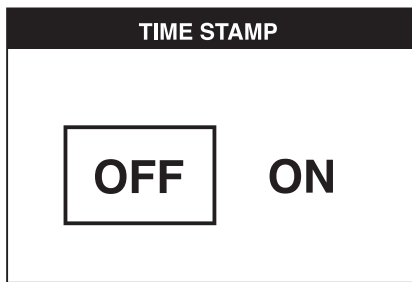

5. Apăsați butonul OK pentru a salva modificările.
6. Apăsați butonul meniului principal pentru a ieși.

#### **Pentru a formata cardul microSD**

**AVIZ: Formatarea cardului microSD va șterge toate datele.**

1. Apăsați butonul meniului principal pentru a afișa Meniul Principal.
2. Apăsați săgeata înainte sau înapoi pentru a selecta opțiunea Formatare Disc.

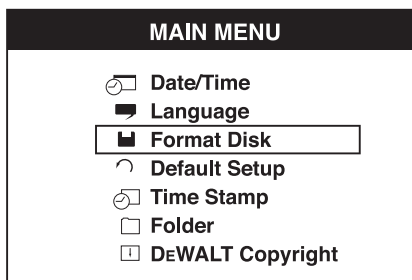

3. Apăsați butonul OK pentru a naviga la ecranul următor.

4. Apăsați săgeata înainte sau înapoi pentru a selecta NU sau DA.

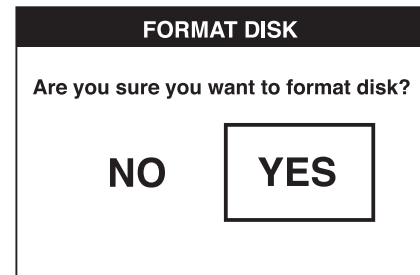
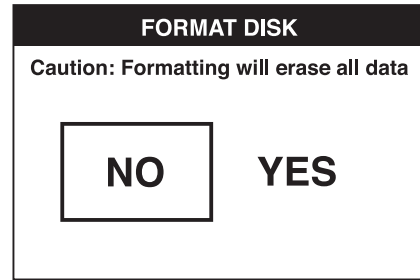

5. Apăsați butonul OK pentru a salva modificările și ieși.

#### **Pentru a comuta la configurarea implicită**

**AVIZ: Comutarea la configurarea implicită va șterge setările curente și va restaura setările din fabrică.**

1. Apăsați butonul meniului principal pentru a afișa Meniul Principal.
2. Apăsați săgeata înainte sau înapoi pentru a selecta opțiunea Configurare Implicită.

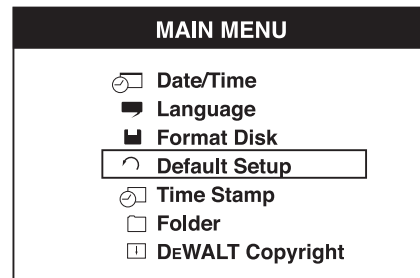

3. Apăsați butonul OK pentru a naviga la ecranul următor.
4. Apăsați săgeata înainte sau înapoi pentru a selecta NU sau DA.

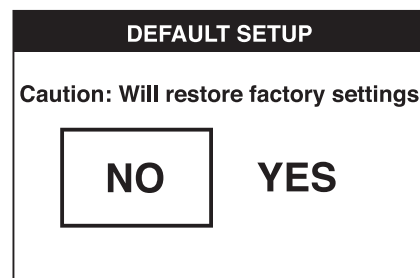

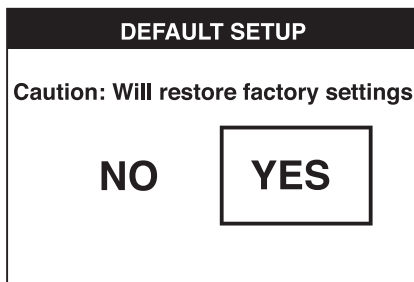

5. Apăsați butonul OK pentru a salva modificările și ieși.

## Sfaturi pentru utilizare

- Utilizați doar un acumulator Li-Ion DEWALT de 10,8 V.
- Asigurați-vă că acumulatorul DEWALT este în stare bună de funcționare. Dacă indicatorul luminos pentru acumulator descărcat luminează intermitent pe ecran, trebuie să se reîncarce acumulatorul.
- Pentru a prelungi durata de viață a acumulatorului, asigurați-vă că dezactivați atât camera, cât și mânerul atunci când nu le utilizați.
- Asigurați-vă că ecranul este complet încărcat înainte de a-l utiliza.

## ÎNTREȚINERE

Camera de inspecție DEWALT a fost concepută pentru a opera o perioadă îndelungată de timp, cu un nivel minim de întreținere. Funcționarea satisfăcătoare continuă depinde de îngrijirea corespunzătoare a uneltei și de curățarea periodică.

Încărcătorul și acumulatorul nu sunt reparabile. Nu există componente ce pot fi reparate în interiorul acestuia.



### Curățare



**AVERTISMENT:** Îndepărtați mizeria și praful cu un jet curat și uscat de aer, cel puțin o dată pe săptămână. Pentru minimizarea riscului de vătămări oculare, purtați întotdeauna ochelari de protecție când efectuați această operațiune.



**AVERTISMENT:** Nu utilizați niciodată solvenți sau alte produse chimice puternice pentru curățarea componentelor nemetalice ale uneltei. Aceste produse chimice pot

deprecia materialele utilizate în aceste componente. Folosiți o cârpă umezită doar cu apă și cu săpun delicat.

Nu permiteți niciodată pătrunderea vreunui lichid în unealtă; nu scufundați niciodată vreo parte a uneltei în lichid.

## INSTRUCȚIUNI DE CURĂȚARE A ÎNCĂRCĂTORULUI



**AVERTISMENT:** Pericol de șoc electric. Deconectați încărcătorul de la priză înainte de curățare. Murdăria și unsoarea pot fi eliminate de pe partea exterioară a încărcătorului folosind o cârpă sau o perie moale nemetalică. Nu folosiți apă sau orice altă soluție de curățare.

## Accesorii opționale



**AVERTISMENT:** Deoarece accesoriile, altele decât cele oferite de DEWALT, nu au fost testate pentru acest produs, folosirea unor astfel de accesorii cu această unealtă poate fi periculoasă. Pentru a reduce riscul de vătămare corporală, la acest produs se vor utiliza numai accesorii recomandate de DEWALT.

## ACCESORII RECOMANDATE

- DCT4101 – cablu cameră cu diametrul de 17 mm
- DCT4102 – cablu cameră cu diametrul de 9 mm
- DCT4105 – cablu cameră cu diametrul de 5,8 mm
- DCT4103 – prelungitor cablu cu diametrul de 17 mm și lungimea de, 0,9 m
- Cârlig și magnet DCT410 (disponibile doar ca piese de schimb)
- Cârlig, magnet și oglindă DCT411 (disponibile doar ca piese de schimb)

Consultați reprezentantul pentru informații suplimentare despre accesoriile corespunzătoare.

## Depanare

- Asigurați-vă că acumulatorul de 10,8 V este încărcat.
- Asigurați-vă că ecranul este complet încărcat.
- Asigurați-vă că ecranul este atașat întotdeauna la mâner. Imaginea se poate bloca dacă încercați să demontați ecranul de pe mâner atunci când faceți o fotografie sau un videoclip.

- Asigurați-vă că acumulatorul este montat în mâner atunci când utilizați aparatul.
- Asigurați-vă că s-a atașat corespunzător cablul camerei pe mâner.
- Asigurați-vă că atât ecranul, cât și mânerul sunt activate.
- Asigurați-vă că partea din spate a mânerului nu este acoperită cu reziduuri, astfel încât ecranul să gliseze ușor și să nu survină deteriorări ale ecranului.
- Dacă ecranul se blochează sau nu se aprinde, introduceți un obiect mic (de ex. capătul unei agrafe de birou) în butonul de resetare (s) amplasat pe partea din spate a ecranului.
- Dacă imaginea este întunecată, rotiți comutatorul de control al luminozității pentru a spori luminozitatea indicatorului LED.

## Protejarea mediului înconjurător



Colectarea selectivă. Acest produs nu trebuie să fie aruncat împreună cu gunoiul menajer.

În cazul în care constatați că produsul dvs. DEWALT trebuie înlocuit sau în cazul în care nu vă mai este de folos, nu îl aruncați împreună cu gunoiul menajer. Prevedeți colectarea selectivă pentru acest produs.



Colectarea selectivă a produselor uzate și a ambalajelor permite reciclarea și re folosirea materialelor. Reutilizarea materialelor reciclate contribuie la prevenirea poluării mediului înconjurător și reduce cererea de materii prime.

Este posibil ca regulamentele locale să prevadă colectarea selectivă a produselor electrice de uz casnic la centrele municipale de deșeuri sau de către comerciant atunci când achiziționați un produs nou.

DEWALT pune la dispoziție o unitate pentru colectarea și reciclarea produselor DEWALT când acestea au ajuns la sfârșitul perioadei de funcționare. Pentru a beneficia de acest serviciu, vă rugăm să returnați produsul dumneavoastră la orice agent de reparații autorizat care îl va colecta pentru dumneavoastră.

Puteți verifica localizarea celui mai apropiat agent de reparații autorizat contactând biroul DEWALT la adresa indicată în prezentul manual. Alternativ,

o listă a agenților de reparații autorizați DEWALT și detalii complete despre operațiile de service post-vânzare și despre datele de contact sunt disponibile pe Internet la adresa: [www.2helpU.com](http://www.2helpU.com).



## Acumulator reîncărcabil

Acest acumulator cu durată lungă de viață trebuie să fie reîncărcat atunci când nu reușește să furnizeze putere suficientă în cazul lucrărilor efectuate cu ușurință anterior. La sfârșitul duratei sale de utilizare, eliminați-l acordând o atenție cuvenită mediului înconjurător:

- Consumați complet acumulatorul, apoi scoateți-l din unealtă.
- Celulele Li-Ion sunt reciclabile. Duceți acumulatorii la reprezentantul dvs. sau la un centru local de reciclare. Acumulatorii colectați vor fi reciclați sau eliminați corespunzător.





Stanley Black & Decker Romania SRL  
Phoenicia Business Center  
Strada Turturelelor Nr. 11A, Etaj 4  
Module 12-15, Sect. 3, Bucuresti  
Tel: +4021.320.61.05  
Fax: +4037.225.36.84  
Email: Office.Bucharest@sbdinc.com

## Garanție legală de conformitate<sup>1</sup> pentru produsele Stanley Black & Decker

Produs: .....

COD: .....

Serie mașină: ..... / .....

Serie acumulatori: ..... / .....

Serie stație încărcare: .....

Distribuitorul (vânzător autorizat/magazin)/adresă, tel., fax:  
.....  
.....

Cumpărător: .....

Produs cumpărat cu factură/bon nr.: .....

Data: .....

Cumpărătorul a fost informat asupra caracteristicilor și a domeniului de utilizare ale produsului. S-a efectuat proba de funcționare a produsului, a fost instruit cumpărătorul cu privire la modul de funcționare și normele de siguranță a muncii, s-a predat produsul împreună cu accesoriile în perfectă stare de funcționare, s-au predat instrucțiunile în limba română privind transportul, depozitarea, utilizarea și întreținerea. S-a verificat corectitudinea datelor înscrise în garanția legală de conformitate „Documentul”).

### Condițiile de garanție de mai jos fac parte din prezentul document și au fost luate la cunoștință de către Cumpărător.

Persoana care aduce produsul și prezintă actele de proprietate (Documentul și factura sau bonul fiscal în original sau în copie) este considerată împuternicită să reprezinte proprietarul în relația cu distribuitorul (vânzătorul) autorizat. Conform prevederilor legale<sup>2</sup>, consumatorii (consumator - orice persoană fizică sau grup de persoane fizice constituite în asociații, care acționează în scopuri din afara activității

sale comerciale, industriale sau de producție, artisanale ori liberale), într-un termen de **doi ani** de la livrarea produsului (termen de garanție legală), vor avea dreptul:

- să ceară repararea produsului sau înlocuirea acestuia, fără plată, într-o perioadă de timp rezonabilă ce nu poate depăși 15 zile calendaristice de la data la care a fost adusă la cunoștință lipsa conformității sau a predat produsul vânzătorului ori persoanei desemnate de acesta pe baza unui document de predare-preluare, cu excepția situației când această măsură este imposibilă (dacă nu se pot asigura produse identice pentru înlocuire) sau disproporționată (dacă impune costuri nerezonabile vânzătorului);
- să ceară reducerea corespunzătoare a prețului sau rezoluțiunea contractului în cazul în care nu beneficiază de repararea sau înlocuirea produsului sau măsurile reparatorii nu au fost luate într-o perioadă rezonabilă. Rezoluțiunea nu este posibilă dacă lipsa conformității este minoră;
- să aleagă între înlocuirea produsului sau rezoluțiunea contractului în cazul în care produsele de folosință îndelungată (produs complex, constituit din piese și subansambluri, proiectat și construit pentru a putea fi utilizat pe durată medie de utilizare și asupra căruia se pot efectua reparații sau activități de întreținere) defecte în termenul de garanție legală nu pot fi reparate sau durata cumulată de nefuncționare din cauza deficiențelor apărute în termenul de garanție legală depășește 10% din durata acestui termen.

După expirarea termenului de doi ani menționat mai sus, consumatorii pot pretinde remedierea sau înlocuirea produselor care nu pot fi folosite în scopul pentru care au fost realizate ca urmare a unor vicii ascunse apărute în cadrul duratei medii de utilizare, în condițiile legii.

Pentru produsele a căror durată medie de utilizare este mai mică de doi ani, termenul de doi ani, menționat mai sus se reduce la această durată.

<sup>1</sup> Garanția legală de conformitate reprezintă protecția juridică a consumatorului rezultată prin efectul legii în raport cu lipsa de conformitate, reprezentând obligația legală a vânzătorului față de consumator ca, fără solicitarea unor costuri suplimentare, să aducă produsul la conformitate, incluzând restituirea prețului plătit de consumator, repararea sau înlocuirea produsului, dacă acesta nu corespunde condițiilor enunțate în declarațiile referitoare la garanție sau în publicitatea aferentă

<sup>2</sup> Legea nr. 449/2003 privind vânzarea produselor și garanțiilor asociate acestora, Ordonanța Guvernului nr. 21/1992 privind protecția consumatorilor.

Consumatorul trebuie să informeze vânzătorul despre lipsa de conformitate în termen de două luni de la data la care a constatat-o.

Până la proba contrară, lipsa de conformitate apărută în termen de șase luni de la livrarea produsului se prezumă că a existat la momentul livrării acestuia, cu excepția cazurilor în care prezumția este incompatibilă cu natura produsului sau a lipsei de conformitate.

Durata medie de utilizare a produselor de 6 (șase) ani de la data achiziției.

Piesele de schimb înlocuite la produs beneficiază de garanție numai în cazul în care acestea au fost montate într-un centru autorizat de întreținere și reparații.

În cadrul termenului de garanție, vânzătorul suportă toate costurile privind repararea sau înlocuirea pieselor de schimb executate defecte. Pentru lucrările de reparație executate se acordă garanție. Garanția nu se extinde asupra accesoriilor consumabilelor (precum baterii, furtunuri, curele, perii colectoare, lanțuri, cuțite, lance, pistol, cap prindere lamă, role ghidaj, cablu alimentare, întinzător lanț, bujii, ulei, filtre aer și benzină) care intră în componența produsului, cu excepția cazului în care acestea prezintă vicii ascunse.

Adăugați ulei la generatoarele **Black & Decker**. Verificați periodic nivelul de ulei al generatoarelor și compresoarelor. Este interzis a se utiliza generatoarele pentru invertoare sau aparate de sudură.

Produsele din gamele **Black & Decker** și **Stanley FatMax** sunt de uz gospodăresc (bricolaj) și nu sunt destinate uzului profesional, prestării de servicii sau lucrări către terți.

#### **Situații în care nu vom repara produsele în baza garanției legale de conformitate**

1. Nerespectarea de către consumator a condițiilor de transport, manipulare, instalare, depozitare, utilizare (inclusiv scopul utilizării) și întreținere precizate în instrucțiunile ce însoțesc produsul (aplicabil, după caz).
2. Defectele care au apărut ca urmare a utilizării unor accesorii ori consumabile care nu sunt originale Stanley Black & Decker Romania ori care nu sunt compatibile cu produsul.
3. Produsul prezintă defecțiuni cauzate de necunoaștere, omitere, neglijență ori accident.

În cazul în care constatați deteriorări (lovituri/defecte) la produsele Stanley Black & Decker Romania, vă rugăm să vă adresați celui mai apropiat centru service autorizat menționat la adresa web-site-ului **www.2helpU.com** ori vânzătorului.

Utilizatorii MyDeWALT și My STANLEY care își înregistrează în cel mult 28 de zile de la cumpărare produsele pe platformele destinate (<http://www.dewalt.ro/3/>, respectiv, <http://www.stanleyworks.ro/mystanley>) pot extinde gratuit garanția sculelor până la trei ani. Pentru a beneficia de această garanție este necesară prezentarea dovezii cumpărării, certificatul de garanție și imprimarea certificatului de garanție extinsă. Unele produse sunt excluse, pentru acestea se aplică Termenii și Condițiile DeWALT și Stanley.

#### **Garanția acordată persoanelor juridice**

În cazul persoanelor juridice termenul de garanție aplicabil este de un an. Acest termen de garanție este aplicabil tuturor produselor Stanley Black & Decker Romania, respectiv atât produselor pentru uz profesional cât și celor pentru uz gospodăresc (bricolaj).

În cadrul acestui termen, cumpărătorul persoană juridică poate solicita înlocuirea sau repararea produsului.

Situațiile care duc la pierderea garanției legale de conformitate, descrise mai sus, sunt aplicabile și în cazul garanției acordate persoanelor juridice.

## REPARAȚII ÎN PERIOADA DE GARANȚIE

Data intrării:	Data reparației:	Defecțiuni:
Comandă reparație:	Data predării:	
<i>Clientul confirmă prin semnătură executarea gratuită a reparației în garanție și primirea produsului reparat.</i>		
Semnătură client:	Semnătură și ștampilă service:	
Data intrării:	Data reparației:	Defecțiuni:
Comandă reparație:	Data predării:	
<i>Clientul confirmă prin semnătură executarea gratuită a reparației în garanție și primirea produsului reparat.</i>		
Semnătură client:	Semnătură și ștampilă service:	
Data intrării:	Data reparației:	Defecțiuni:
Comandă reparație:	Data predării:	
<i>Clientul confirmă prin semnătură executarea gratuită a reparației în garanție și primirea produsului reparat.</i>		
Semnătură client:	Semnătură și ștampilă service:	

## LISTA CENTRELOR SERVICE AUTORIZATE

Nr.	Oras	Agent Service	Adresa	Email	Telefon	Fax
1	Bucuresti	YALCO ROMANIA SRL	Sos. Pipera nr.48,020112	reparatii@yalco.ro	+4021 232 31 47 +4021 232 31 49	+4021 232 31 76
2	Bucuresti	Edelweiss Grup SRL	B-dul. Vasile Milea nr. 2F 061344	service@edelweissgrup.ro	+4021 319 13 13	+4021 319 13 14
3	Ploiesti	METATOOLS SRL	Str. Poligonului Nr. 2 100070	service@Metatools.ro	+40374 473 034 +40747 118 112	+40244 406 698
4	Bacau	PARTENER SRL	Calea Moinești nr. 34, 600281	service@partner.ro	+4023 451 03 77	+40234 510 955
5	Cluj	EPINVEST S.R.L.	Stra. Avram Iancului Nr. 502-504 407280	service@epinvest.ro	+40745 637 949	+40264 594 565
6	Baia Mare	PRO TOOLS S.R.L.	Str. Iuliu Maniu, Nr. 28 430131	office@protools.ro	+40262 218 794	+40262 276 535
7	Constanta	TRITON SRL	B-dul Aurel Vlaicu, Nr. 217	office@triton.com.ro	+4037 048 41 55	+4037 048 41 18
8	Tulcea	ABC International SRL	Str. Babadag, Nr. 5, Bl. 1, Sc. A, Parter	service@unelte.com.ro	+40240 518 260	+40240 517 669