

DEWALT®

XR LI-ION

533222-34 H

Fordítás az eredeti kezelési utasítás alapján készült

DCT410
DCT411
DCT412

1. ábra

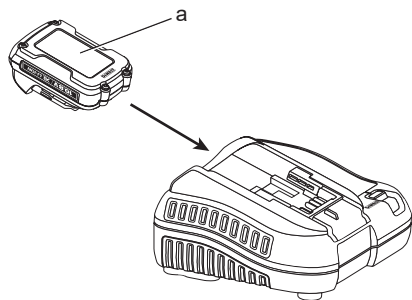

2. ábra

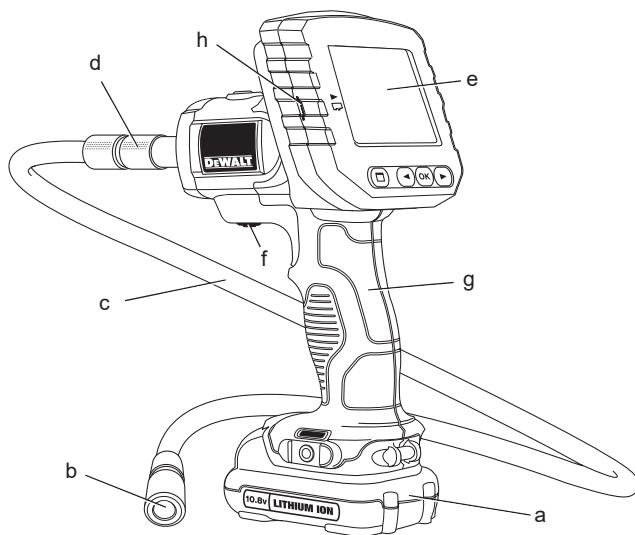

3. ábra

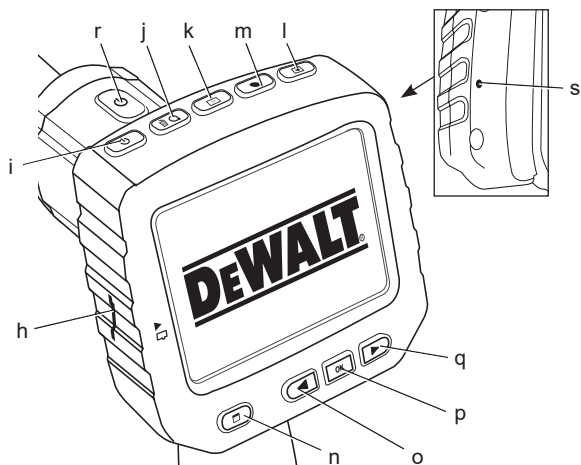

4. ábra

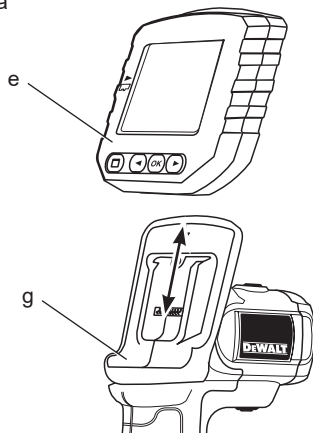

5. ábra

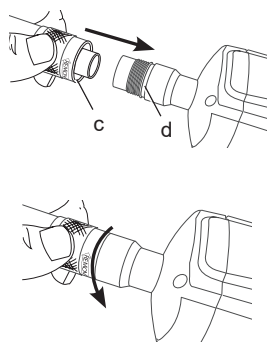

6A ábra

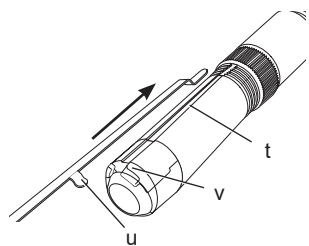

6B ábra

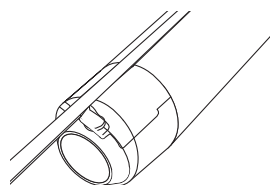

7. ábra

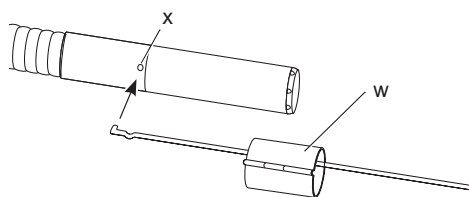

8. ábra

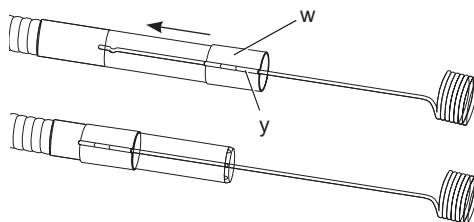

9. ábra

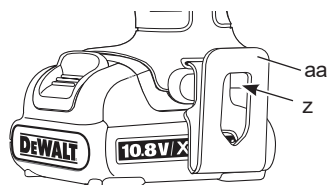

10. ábra

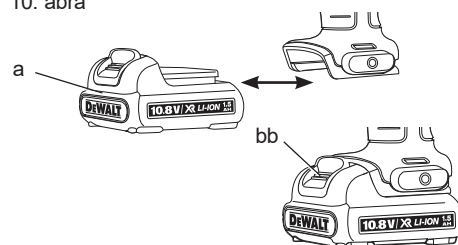

AKKUMULÁTOROS MEGFIGYELŐ KAMERA DCT410, DCT411, DCT412

Szívből gratulálunk

Önnek, hogy a nagy tradíciójú DEWALT cég gyártmánya mellett döntött. Sokéves tapasztalatunk, valamint az átgondolt termékfejlesztés és innováció teszi a DEWALT termékeket a professzionális szerszámhasználók egyik legmegbízhatóbb partnerévé.

Műszaki adatok

		DCT410	DCT411	DCT412
Feszültség	V_{DC}	10,8	10,8	10,8
Típus		1	1	1
Akkumulátor típusa		Li-ion	Li-ion	Li-ion
Kamerakábel átmérője	mm	17	9	5,8
Kábel hossza	mm	0,9	0,9	0,9
Felbontás	dpi	320x480	320x480	320x480
Kijelző mérete	mm	69x50	69x50	69x50
Súly (akkumulátor nélkül)	kg	0,77	0,69	0,60

Akkumulátor		DCB123	DCB125	DCB127
Akkumulátor típusa		Li-ion	Li-ion	Li-ion
Feszültség	V_{AC}	10,8	10,8	10,8
Kapacitás	A_h	1,5	1,3	2,0
Súly	kg	0,2	0,2	0,2

Töltő		DCB100		
Hálózati feszültség	V_{AC}	230 V		
Akkumulátor típusa		Li-ion		
Akkumulátorok hozzávétőleges töltési ideje		35 perc (1,3 Ah)	40 perc (1,5 Ah)	65 perc (2,0 Ah)
Súly	kg	0,30		

Töltő		DCB105		
Hálózati feszültség	V_{AC}	230 V		
Akkumulátor típusa		Li-ion		
Akkumulátorok hozzávétőleges töltési ideje		25 perc (1,3 Ah)	30 perc (1,5 Ah)	40 perc (2,0 Ah)
		55 perc (3,0 Ah)	70 perc (4,0 Ah)	
Súly	kg	0,49		

Töltő		DCB107		
Hálózati feszültség	V_{AC}	230 V		
Akkumulátor típusa		Li-ion		
Akkumulátorok hozzávétőleges töltési ideje		60 perc (1,3 Ah)	70 perc (1,5 Ah)	90 perc (2,0 Ah)
		140 perc (3,0 Ah)	185 perc (4,0 Ah)	
Súly	kg	0,29		

Töltő		DCB112		
Hálózati feszültség	V_{AC}	230 V		
Akkumulátor típusa		Li-ion		
Akkumulátorok hozzávétőleges töltési ideje		40 perc (1,3 Ah)	45 perc (1,5 Ah)	60 perc (2,0 Ah)
		90 perc (3,0 Ah)	120 perc (4,0 Ah)	
Súly	kg	0,36		

Biztosítékok

Európa	230 V-os szerszámok	10 amperes, hálózati
EK és Írország	230 V-os szerszámok	3 amperes, a csatlakozódugaszban



FIGYELMEZTETÉS: Ez a termék A osztályú. Lakókörnyezetben okozhat rádió-interferenciát, az esetben a készülék használójának meg kell tennie a szükséges intézkedéseket.



FIGYELMEZTETÉS: Túl nagy statikus feszültség hatására előfordulhat, hogy nem jelenik meg kép, és minden nem mentett adat elvész. A készülék további használata előtt bizonyosodjon meg arról, hogy megszűnt az elektrosztatikus feszültség, és alkalmas hegyes tárggyal nyomja meg a reset (alapállás) gombot. Ezután már működni fog a kamera kijelzője.

Definíciók: Biztonsági irányelvek

Az alábbi definíciók az egyes figyelmeztető szavakhoz társított veszély súlyosságára utalnak.

Kérjük, olvassa el a kézikönyvet, és figyeljen ezekre a szimbólumokra.



VESZÉLY: Olyan közvetlen veszélyhelyzetet jelöl, amely **halálos vagy súlyos sérüléshez** vezet.



FIGYELMEZTETÉS: Olyan lehetséges veszélyhelyzetet jelöl, amely **halálos vagy súlyos sérüléshez** vezethet.



VIGYÁZAT: Olyan lehetséges veszélyhelyzetet jelöl, amely **könnyű vagy közepesen súlyos** sérüléshez vezethet.

MEGJEGYZÉS: Olyan, **személyi sérüléssel nem fenyegető** gyakorlatot jelöl, amely **anyagait kárt okozhat**.



Áramütés veszélyét jelzi.



Tűzveszélyt jelez.



FIGYELMEZTETÉS: A sérülésveszély csökkentése érdekében olvassa át a kezelési kézikönyvet.

Fontos biztonsági útmutatások

- Olvassa el ezeket az útmutatásokat.
- Tartsa be ezeket az útmutatásokat.
- Szívleljen meg minden figyelmeztetést.
- Kövesse az összes útmutatást.
- Csak a gyártó által megadott tartozékokat használja.
- A szervizelést képzett szakszemélyzetre bízza. Szervizelés szükséges, ha a készülék megsérült, eső vagy más nedvesség érte, nem működik megfelelően, vagy leejtették.

ŐRIZZE MEG A FIGYELMEZTETÉSEKET ÉS A HASZNÁLATI ÚTMUTATÓT KÉSŐBBI FELHASZNÁLÁSRA

A munkaterület biztonsága

- a) **Tartsa munkaterületét tisztán és jól megvilágítva.** A rendetlen vagy sötét munkaterület vonzza a baleseteket.
- b) **A megfigyelő kamera használata közben a gyermekeket és az arra járókat tartsa távol a munkaterülettől.** Ha elterelik a figyelmét, elveszítheti a készülék feletti uralmát.

Személyes biztonság

- a) **Ne veszítse el éberségét, figyeljen a munkájára és használja a józan esztét, amikor a kamerával dolgozik. Ne dolgozzon a megfigyelő kamerával, ha fáradt, ha gyógyszer, alkohol hatása vagy gyógykezelés alatt áll.** A megfigyelő kamera használata közben egy pillanatnyi figyelmetlenség is súlyos személyes sérülést okozhat.
- b) **Használjon személyi védőfelszerelést. Mindig hordjon védőszemüveget.** A védőfelszerelések, például porvédő maszk, biztonsági csúszásmentes cipő, védősisak vagy hallásvédő csökkentik a személyi sérülés veszélyét.
- c) **Ne nyúljon ki túl messzire. Mindig megfeleljen támassza meg a lábát, és tartsa magát egyensúlyban.** Így a kamerát váratlan helyzetekben is jobban tudja irányítani.
- d) **Megfelelő öltözetet viseljen. Ne hordjon laza ruházatot vagy ékszert. Haját, ruházatát és kesztyűjét tartsa távol a mozgó alkatrészekről.** A laza öltözet, az ékszerek vagy a hosszú haj beleakadhatnak a mozgó alkatrészekbe.

A készülék használata és gondozása

- a) **A használaton kívüli megfigyelő kamerát olyan helyen tárolja, ahol gyermekek nem férhetnek hozzá; ne engedje, hogy olyan személyek használják, akik nem ismerik a kamerát vagy kezelését.** A megfigyelő kamera gyakorlatlan felhasználó kezében veszélyes.
- b) **A megfigyelő kamerát, tartozékait stb. ezeknek az útmutatásoknak megfelelően használja, a munkakörülmények és az elvégzendő feladat figyelembe vételével.** A megfigyelő kamerának a megadottól eltérő célú használata veszélyhelyzetet teremthet.

Akkumulátoros szerszámok használata és gondozása

- a) **Csak a DEWALT által előírt töltővel töltsé az akkumulátort.** Az a töltő, amely alkalmas egy bizonyos fajta akkumulátor töltésére, másik típusú akkumulátornál tűzveszélyt okozhat.

- b) **Ha az akkumulátort nem használja, tartsa távol minden fémes tárgytól, például tűzőkapcsoktól, érméktől, kulcsoktól, szegektől, csavaroktól és minden más apró fémtárgytól, amelyek az érintkezőket rövidre zárhatnák.** Az akkumulátor pólusainak rövidre zárása égési sérülést vagy tüzet okozhat.
- c) **Nem megfelelő körülmények között az akkumulátorból szivároghat folyadék; kerülje a vele való érintkezést.** Ha véletlenül érintkezésbe került a folyadékkal, öblítse le vízzel. Ha a szemébe került, ezen kívül forduljon orvoshoz is. Az akkumulátorból kiömlő folyadék irritációt vagy égési sérülést okozhat.

Biztonsági útmutató megfigyelő kamerához



FIGYELMEZTETÉS: Ne szedje szét és ne alakítsa át a megfigyelő kamerát. Nincsenek benne szervizelhető alkatrészek. Ha segítségre van szüksége, forduljon helyi forgalmazójához.

- **Ne használja a megfigyelő kamerát robbanásveszélyes légtérben, például gyúlékony folyadékok, gázok vagy por jelenlétében.** A megfigyelő kamerában képződő szikrától a por vagy a gázok meggyulladhatnak.
- **A megfigyelő kamerát csak erre a célra készült DEWALT akkumulátorral szabad használni.** Más típusú akkumulátor használata tüzet okozhat.
- **A megfigyelő kamerát gyermekektől és más, használatukban járatlan személyektől elzárt helyen tárolja.** Gyakorlatlan felhasználó kezében a készülék veszélyt jelent.
- **Ne szedje szét a megfigyelő kamerát.** Nincsenek benne felhasználó által szervizelhető alkatrészek.
- **Ne használja a készüléket olyan helyen, ahol mozgó alkatrészekkel, veszélyes vegyi anyagokkal vagy elektromos töltéssel kerülhet érintkezésbe.** Az ilyen helyzet (pl. ha fallal, csővel, gépkocsival vagy géppel kerül érintkezésbe) súlyos vagy halálos sérüléshez vezethet.
- **Ne használja a megfigyelő kamerát mozgó gépek közelében.** Sérülést okozhat, ha a kamera kábele beleakad a mozgó

alkatrészekbe, és a használóját is magával rántja.

- Gondoskodjon arról, hogy a munkaterület munka közben áram alatt lévő tárgyaktól mentes legyen.
- **Ne használja a megfigyelő kamerát korrozív vegyi anyagok közelében.** Korrozív vagy olajos környezet tönkretelheti a kamera műanyag burkolatát, és attól a képminőség is romlik.
- **Ne használja a megfigyelő kamerát, ha a lencséjében nedvesség csapódott le.** Használat előtt hagyja a nedvességet elpárologni.
- **Ne váltoítsa el és ne tegye olvashatatlanná a figyelmeztető címkéket.**
- A megfigyelő kamera vagy a vizsgálandó felszerelés sérülésének elkerülése végett óvja azokat a következőktől:
 - Hegesztőgép vagy indukciós fűtőtest által gerjesztett elektromágneses tér (EMF).
 - ESD (elektrosztatikus kislülés).
 - Hősokk (hirtelen hőmérséklet-változás hatására következhet be – a legnagyobb pontosság elérése végett használat előtt hagyja 30 percen keresztül stabilizálódni).



FIGYELMEZTETÉS: Túlzott hőhatástól (pl. napfény, tűz vagy hasonló) óvja a monitort és az akkumulátort.



FIGYELMEZTETÉS: Áramütés veszélye. Ne hagyja, hogy a megfigyelő kamera kábele feszültség alatt lévő vezetékhez érjen. A sérülés elkerülése érdekében kapcsolja le az árammegszakítókat az egész munkaterületen.



FIGYELMEZTETÉS: Embereken és állatokon ne használja. Nem emberi és állati használatra készült, mert az esetben sérülést okozhat.



FIGYELMEZTETÉS: MINDIG viseljen védőszemüveget. A mindennapi életben viselt szemüveg NEM védőszemüveg. Hordjon arcmaszkot vagy porvédő álarcot, amikor olyan munkát végez, amely por keletkezésével jár. MINDIG CSAK TANÚSÍTVÁNNYAL ELLÁTOTT VÉDŐFELSZERELÉST VISELJEN.



VIGYÁZAT: Ha a kamerát nem használja, az oldalára fektetve olyan stabil felületre helyezze,

ahol nem fenyegeti a felborulás vagy leesés veszélye. Némelyik nagy méretű akkumulátorral felszerelt szerszám függőlegesen is ráállítható az akkumulátorra, de könnyen felborulhat.



FIGYELMEZTETÉS: A gyártó által jóvá nem hagyott átalakítások végzése esetén a felhasználó elvesztheti a készülék üzemeltetési jogosultságát.

Maradványkockázatok

Bizonyos maradványkockázatok a vonatkozó biztonsági előírások betartása és védőeszközök használata ellenére sem kerülhetők el. Ezek a következők:

- A huzamosabb ideig tartó használat miatt bekövetkező személyi sérülés veszélye.
- Feszültség alatt lévő részek munka közbeni véletlen megérintésétől származó személyi sérülés veszélye.

Jelölések a megfigyelő kamerán

A megfigyelő kamerán a következő piktogramok láthatók:



Használat előtt olvassa el a kezelési útmutatót.

Dátumkód helye

A gyártás évét is tartalmazó dátumkód a készülék burkolatába van nyomtatva, az akkumulátor és a készülék találkozásánál.

Példa:

2014 XX XX
Gyártás éve

Fontos biztonsági útmutatások minden akkumulátortöltőhöz

ŐRIZZE MEG AZ ÚTMUTATÓT: Ez a kézikönyv a DCB100, DCB105, DCB107 és DCB112 típusú akkumulátortöltő fontos biztonsági és használati útmutatásait tartalmazza.

- A töltő használata előtt olvasson el a töltőn, az akkumulátoron és a termékben minden útmutatást és biztonsági figyelmeztető jelzést.



FIGYELMEZTETÉS: Áramütés veszélye. Ne engedje, hogy folyadék kerüljön a töltő belsejébe. Ez áramütést okozhat.



VIGYÁZAT: Égési sérülés veszélye. A sérülésveszély csökkentése érdekében csak DEWALT akkumulátort töltsön ezzel a töltővel. Más típusú akkumulátor felrobbanhat, személyi sérülést és anyagi kárt okozva.



VIGYÁZAT: Ügyeljen arra, hogy gyermekek ne játsszanak a készülékkel.

MEGJEGYZÉS: Bizonyos körülmények között az áram alatt lévő akkumulátortöltő érintkezőit idegen tárgyak rövidre zárhatják. A töltő üregeitől az áramot jól vezető idegen anyagokat távol kell tartani; ide tartoznak a teljesség igénye nélkül a következők: csiszolás után visszamaradó por, fémforgács, acélgyapot, alumínium fólia és bármely fémes anyag. Mindig húzza ki a töltőt a konnektorból, amikor nincs benne akkumulátor. Tisztítás előtt húzza ki a töltő tápkábelét a konnektorból.

- **NE próbálja az akkumulátort olyan töltővel tölteni, amely ebben a kézikönyvben nem szerepel.** A töltőt és az akkumulátort kimondottan egymáshoz terveztük.
- **Ezek a töltők rendeltetésszerűen kizárólag DEWALT akkumulátorok töltésére használhatók.** Minden más célú felhasználás tüzet vagy akár halálos áramütést okozhat.
- **Esőtől és hótól óvja a töltőt.**
- **A töltőt ne a kábelénél, hanem a dugaszánál fogva húzza ki a konnektorból.** Így kisebb lesz a kábel és a dugasz sérülésének veszélye.
- **Úgy helyezze el a kábelt, hogy ne léphessenek rá, ne botolhassanak meg benne, ne sérülhessen és ne feszüljön.**
- **Csak akkor használjon hosszabbító kábelt, ha feltétlenül szükséges.** Nem megfelelő hosszabbító kábel használata tüzet vagy akár halálos áramütést is okozhat.
- **Ne helyezzen a töltő tetejére semmilyen tárgyat, és ne helyezze a töltőt puha felületre, mert eltorlaszolódhatnak a szellőzőnyílások, és a készülék belseje túlmelegedhet.** Hőt kibocsátó tárgyaktól távolra helyezze a töltőt. A töltő a készülékhez tetején és alján lévő szellőzőnyílásokon át szellőzik.

- **Ne használja a töltőt sérült kábellel vagy dugasszal** — ezeket azonnal cseréltesse ki.
- **Ne használja a töltőt, ha azt erős ütés érte, leesett vagy más módon megsérült.** Ilyen esetben juttassa el a készüléket egy márkaszervizbe.
- **Ne szerelje szét a töltőt; hanem juttassa el egyik hivatalos márkaszervizbe, ha bármilyen oknál fogva karbantartásra vagy javításra szorul.** A helytelen összeszerelés akár halálos áramütést vagy tüzet okozhat.
- **Ha a tápkábel sérült, a veszélyhelyzet megelőzése végett azonnal ki kell cseréltetni a gyártóval, márkaszervizzel vagy hasonló szakképzettségű személlyel.**
- **Tisztítás előtt kapcsolja le a töltőt az elektromos hálózatról. Ezzel kisebb lesz az áramütés veszélye.** Nem elég csak kivenni belőle az akkumulátort, mert attól még nem szűnik meg az áramütés veszélye.
- **SOHA ne próbáljon meg 2 töltőt egymáshoz csatlakoztatni.**
- **A töltőt a szabványos, 230 V-os háztartási feszültségre terveztük. Ne is próbálja más feszültségen használni. Ez nem vonatkozik a jármű akkumulátorok töltőire.**

ŐRIZZE MEG EZEKET AZ ÚTMUTATÁSOKAT

Töltők

A DCB100, DCB105, DCB107 és DCB112 töltőkkel 10,8 voltos Li-ion akkumulátorokat tölthet.

Ezeket a töltőket nem kell beállítani; úgy terveztük őket, hogy a lehető legegyszerűbben legyenek kezelhetők.

Töltési folyamat (1. ábra)

1. Az akkumulátor behelyezése előtt csatlakoztassa a töltőt egy megfelelő konnektorra.
2. Helyezze az akkumulátort (a) a töltőbe. A piros (töltésjelző) fény folyamatos villogással jelzi, hogy a töltés megkezdődött.
3. A töltés befejezését a lámpa folyamatos piros fénye jelzi. Az akkumulátor teljesen feltöltődött, használhatja vagy a töltőben is hagyhatja.

MEGJEGYZÉS: A Li-ion akkumulátorokat az első használat előtt teljesen töltsen fel a maximális teljesítményük és élettartamuk érdekében.







Töltési folyamat

Az akkumulátor töltöttségi állapotát lásd az alábbi táblázatban.

Töltöttségi állapot a DCB100 és DCB105 típusú akkumulátoroknál

töltés	- - - -
teljesen feltöltve	_____
meleg/hideg késleltetés	-- - - - -
cserélje ki az akkumulátort	••••••••

Töltöttségi állapot a DCB107 és DCB112 típusú akkumulátoroknál

 töltés	- - - -	
 teljesen feltöltve	_____	
 meleg/hideg késleltetés	- - - _____	

Meleg/hideg késleltetés

DCB100 ÉS DCB105

Ha a töltő azt érzékeli, hogy az akkumulátor túl meleg vagy túl hideg, automatikusan elindítja a meleg/hideg késleltetést, felfüggesztve a töltést mindaddig, amíg az akkumulátor megfelelő hőmérsékletet nem ér el. A töltő ezután automatikusan töltési üzemmódra kapcsol. Ez a funkció maximális élettartamot biztosít az akkumulátoroknak.

DCB107 ÉS DCB112

Amikor a töltő azt érzékeli, hogy az akkumulátor meleg, automatikusan késlelteti a töltést, amíg az akkumulátor le nem hűl.

Amikor a töltő azt érzékeli, hogy az akkumulátor hideg, automatikusan késlelteti a töltést, amíg az akkumulátor fel nem melegszik.

A piros fény tovább fog villogni, de egy sárga jelzőfény fog világítani a művelet közben. Amint az akkumulátor lehűlt, a sárga fény kialszik, és a töltő folytatja a töltést.

Az XR Li-ion szerszámok elektronikus védelmi rendszerrel vannak ellátva, amely megvédi az akkumulátort a túlterheléstől, túlmelegedéstől vagy túlzott lemerüléstől.

A szerszám automatikusan kikapcsol, ha az elektronikus védelmi rendszer működésbe lép. Ha ez történik, helyezze a Li-ion akkumulátort a töltőre, és teljesen töltsen fel.

CSAK LI-ION AKKUMULÁTOROK ESETÉN

A Li-ion akkumulátorok elektronikus védelmi rendszerrel vannak ellátva, amely megvédi az akkumulátort a túlterheléstől, túlmelegedéstől vagy túlzott lemerüléstől.



A készülék automatikusan kikapcsol, ha az elektronikus védelmi rendszer működésbe lép. Ha ez történik, helyezze a Li-ion akkumulátort a töltőre, és teljesen töltsen fel.

Fontos biztonsági útmutatók minden akkumulátorhoz

Akkumulátor utánrendelése esetén a rendelésen tüntesse fel az akkumulátor termékkódját és feszültségét.

Az akkumulátort nem teljesen feltöltött állapotban szállítjuk. Az akkumulátor és a töltő használata előtt olvassa el az alábbi biztonsági útmutatót. Ezután az ismertetett eljárás szerint végezze a töltést.

MINDEN ÚTMUTATÁST OLVASSON EL

- **Ne töltsen és ne is használja az akkumulátort robbanásveszélyes légtérben, például gyúlékony folyadékok, gázok vagy por jelenlétében.** Amikor az akkumulátort a töltőbe helyezi vagy onnan kiveszi, a por vagy a gőzök meggyulladhatnak.
- **Soha ne próbálja erőltetve beilleszteni az akkumulátort a töltőbe. Semmiképpen ne alakítsa át az akkumulátort azért, hogy beilleszthesse vele nem kompatibilis töltőbe, mert az akku megrepedhet és súlyos személyi sérülést okozhat.**
- Az akkumulátort csak DEWALT töltővel töltsen.
- **NE** fröccsentsen rá vizet és ne merítse sem vízbe sem más folyadékba.
- **Ne tárolja és ne használja a töltőt és az akkumulátort olyan helyen, ahol a hőmérséklet elérheti vagy meghaladhatja a 40 °C-ot (105° F) (például szabadtéri pajtákbán vagy fémépületekben nyáron).**



FIGYELMEZTETÉS: Soha semmilyen okból ne próbálja szétbontani az akkumulátort. Ha az akkumulátor háza megrepedt vagy más módon megsérült, ne tegye a töltőbe. Ne nyomja össze, ne ejtse le, ne sértse fel az akkumulátort. Ne használjon olyan akkumulátort, amelyet erős ütés ért, leesett vagy más módon sérült (azaz szeggel kilyukasztották, kalapáccsal ráütöttek, ráléptek stb.). Ez akár halálos áramütéssel is járhat. A sérült akkumulátorokat újrahasznosítás céljából vissza kell juttatni a szervizbe.



VIGYÁZAT: Ha a készüléket nem használja, az oldalára fektetve olyan stabil felületre helyezze, ahol nem fenyegeti a felborulás vagy leesés veszélye. Némelyik nagy méretű akkumulátorral felszerelt nagszám függőlegesen is ráállítható az akkumulátorra, de könnyen felborulhat.

Speciális biztonsági útmutatások lítium ion (Li-ion) akkumulátorokhoz

- **Az akkumulátort akkor se dobja tűzbe, ha nagyon sérült vagy teljesen elhasználódott.** Tűzben az akkumulátor felrobbanhat. Lítium-ion akkumulátor égésekor mérgező gőzök és más mérgező anyagok keletkeznek.
- **Ha az akkumulátor tartalma a bőrével érintkezésbe került, azonnal mossa le lágy szappannal és vízzel.** Ha akkumulátor-folyadék jutna a szemébe, tartsa nyitva a szemét, és öblítse vízzel 15 percig vagy amíg az irritáció meg nem szűnik. Ha orvosi segítségre van szüksége, tájékoztassa az orvost, hogy az elektrolit folyékony szerves karbonátok és lítiumsók elegyét tartalmazza.
- **A felnyitott akkumulátorcellák tartalma irritálhatja a légutakat.** Szellőztessen friss levegővel. Ha a tünetek nem szűnnek meg, forduljon orvoshoz.



FIGYELMEZTETÉS: Égési sérülés veszélye. Szikrától vagy lángtól az akkumulátor-folyadék meggyulladhat.

Szállítás

A DEWALT akkumulátorok szállítása az ipari és jogi normákban lefektetett érvényes fuvarozási előírásoknak megfelelően, többek között az Egyesült Nemzetek veszélyes áruk szállítására vonatkozó ajánlásai, a IATA (Nemzetközi Légi Szállítási Szövetség) veszélyes árukra vonatkozó szabályai, az IMDG (veszélyes áruk tengeri szállításának nemzetközi szabályzata) és az ADR (veszélyes áruk nemzetközi közúti szállításáról szóló európai megállapodás) szerint történik. A lítium-ion akkumulátorokat az Egyesült Nemzetek Veszélyes áruk szállítása kézikönyvének tesztlésre és kritériumokra vonatkozó 38.3 fejezete ajánlásainak alapján tesztelték.

Legtöbb esetben a DEWALT akkumulátorok fuvarozása kivételt képez, nem sorolják a teljes körűen szabályozott 9. osztályú veszélyes anyagok kategóriájába. Általánosságban két példa arra, amikor a 9. osztályba kell sorolni:



1. Kettőnél több DEWALT lítium-ion akkumulátor légi szállításánál, ha a csomag csak akkumulátorcsomagokat tartalmaz (szerszámokat nem), valamint
2. 100 wattóránál (Wh) nagyobb névleges teljesítményű lítium-ion akkumulátor tartalmazó szállítmányok esetén. Minden lítium akkumulátor névleges teljesítménye (wattórában) fel van tüntetve a csomagoláson.

Tekintet nélkül arra, hogy egy szállítmány a kivételes vagy a teljes körűen szabályozott kategóriába tartozik, a fuvarozó felelőssége, hogy utánanézzon a csomagolásra, címkézésre, jelölésre és dokumentálásra vonatkozó legfrissebb követelményeknek.

Akkumulátorok szállítása tűzveszélyes lehet, ha a pólusaik véletlenül vezetőképes anyagokkal kerülnek érintkezésbe. Akkumulátorok szállításánál gondoskodjon arról, hogy a pólusaik védve és jól elszigetelve legyenek olyan anyagoktól, amelyek érintkezés esetén rövidzárlatot okozhatnak.

A kézikönyv ezen fejezetében megadott tájékoztatást jóhiszeműen adjuk, és hiszünk abban, hogy a dokumentum elkészítésének idején az pontos volt.

Viszont, sem kifejezett sem beleértett garanciát nem adunk. A vásárló felelőssége, hogy tevékenységét az érvényes előírásoknak megfelelően végezze.

Akkumulátor

Akkumulátor típusa

A DCT410, DCT411 és DCT412 10,8 V-os akkumulátorokkal működik.

Javaslatok a tároláshoz

1. Tárolásra a hűvös és száraz, közvetlen napfénytől, túl nagy melegtől és hidegtől védett helyek a legalkalmasabbak. Az optimális teljesítmény és élettartam érdekében a használaton kívüli akkumulátort szobahőmérsékleten tárolja.

MEGJEGYZÉS: A Li-ion akkumulátorokat teljesen feltöltött állapotban kell tárolni.

2. Az akkumulátor védelme érdekében azt huzamosabb ideig csak száraz, hűvös helyen, és feltöltve tárolja.

MEGJEGYZÉS: Az akkumulátorokat nem szabad teljesen lemerült állapotban tárolni. Használat előtt az akkumulátort fel kell tölteni.

Címkék a töltőn és az akkumulátoron

A kézikönyvünkben használt piktogramokon kívül a töltő és az akkumulátor címkéjén a következő ábrák láthatók:



Használat előtt olvassa el a kezelési útmutatót.



A töltési időtartamokat lásd a **Műszaki adatok** cím alatt.



Akkumulátor töltése.



Akkumulátor feltöltve.



Hibás akkumulátor.



Meleg/hideg késleltetés.



Ne próbálgassa áramot jól vezető tárgyakkal.



Sérült akkumulátort ne töltsön.



Víztől óvja.



A hibás kábeleket azonnal cseréltesse ki.



Csak 4 °C és 40 °C közötti hőmérsékleten töltsen.



Csak beltéri használatra.



Akkumulátor kiselejtezésénél vigyázzon a környezetre.

LI-ION



DEWALT akkumulátorokat csak a kijelölt DEWALT töltőkkel töltsön. Nem DEWALT akkumulátorok DEWALT töltővel való töltése az akkumulátor szétrobbanásához vagy más veszélyes helyzetekhez vezethet.

DCB100 ✓
DCB105 ✓
DCB107 ✓
DCB112 ✓



Ne dobja tűzbe az akkumulátort.

A csomag tartalma

A csomag a következőket tartalmazza:

- 1 Megfigyelő kamera
- 1 Kamerakábel, 17 mm (DCT410)
- 1 Kamerakábel, 9 mm (DCT411)
- 1 Kamerakábel, 5,8 mm (DCT412)
- 1 Akasztó (DCT410, DCT411)
- 1 Mágnes (DCT410, DCT411)
- 1 Tükör (DCT411)
- 1 Akkumulátor
- 1 Töltő
- 1 Készlet-doboz
- 1 Használati útmutató
- 1 Robbantott ábra

MEGJEGYZÉS: Az N típusokhoz nem tartozik akkumulátor és töltő.

- *Ellenőrizze a szerszámot és tartozékait, nem sérültek-e meg szállítás közben.*
- *A készülék használata előtt szánjon időt a kezelési útmutató alapos áttanulmányozására és elsajátítására.*

Leírás (2., 3. ábra)



FIGYELMEZTETÉS: A megfigyelő kamerán vagy annak részein soha ne végezzen átalakítást. Azzal anyagi kárt vagy személyi sérülést okozhat.

- a. 10,8 V-os lítium-ion akkumulátor
- b. Kamera LED-ekkel
- c. 0,9 m kamerakábel
- d. Kameracsatlakozó
- e. Kijelző
- f. Kamerakábel be- és kikapcsoló / LED fényerőszabályzó kapcsoló
- g. Fogórész
- h. Micro SD kártyanyílás 16 GB -os vagy annál kisebb micro SD memóriakártyákhoz
- i.  **Képernyő kapcsolója:** Mind a képernyőt mind a kamerakábelt (f) be kell kapcsolni.
- j.  **Nagyítás/törlés gomb:**
A gombnak 2 funkciója van:

Nagyítás: Akkor szükséges, amikor az adott tárgyat közelebbről kívánja látni (3-szoros nagyítás).

Törlés: Ezzel a gombbal törölhetők a képek a mappa menüben.

- k.  **Lejátszás:** A gomb lenyomásával lépjen arra a mappára, amelyben képek és videók vannak tárolva.
VAGY
Nyomja meg a gombot videofelvételek lejátszásához.
- l.  **Kamera:** Fénykép készítéséhez nyomja meg ezt a gombot.
- m.  **Felvétel:** Videofelvételt ezzel a gombbal indíthat el vagy állíthat le.
- n.  **Főmenü:** Ezzel a gombbal előhívhatja a megfigyelő kamera kezelési opcióit, vagy kiléphet az egyes képernyőkből.
- o.  **Vissza-nyíl:** Ezzel a gombbal navigálhat visszafelé.
- p.  **OK:** Ezzel a gombbal mentheti el a változtatásokat.
- q.  **Előre-nyíl:** Ezzel a gombbal navigálhat előre felé.
- r.  **Fogórész bekapcsolt állapotának jelzője:** A zöld fény jelzi, hogy a fogórész be van kapcsolva.
- s. Reset (alaphelyzet) gomb

RENDELTETÉSSZERŰ HASZNÁLAT

A megfigyelő kamera valós idejű videolejátszásra készült, miközben betekint falakba és/vagy szűk helyekre. Micro SD kártya (külön kapható) segítségével dokumentációs célra fényképek vagy videofelvételek készíthetők.

A fényképeket JPG, a videókat pedig AVI formátumban menti el a program. Ez a DEWALT megfigyelő kamera 16 GB-os vagy annál kisebb SD memóriakártyákkal kompatibilis.

Felhasználási területeihez tartozik gépkocsik, csőhálózatok, hűtő- fűtő- és klímaberendezések átvizsgálása vagy kábelvezetés. A megfigyelő kamera használata előtt olvassa át a teljes kézikönyvet.

NE használja a készüléket gyúlékony folyadékok vagy gázok jelenlétében. A kamerakábel hosszabbító a kameracsatlakozóig vízálló. **NE HASZNÁLJA** a fogórészt párás környezetben, és ne merítse folyadékba.



A megfigyelő kamera professzionális szerszám. **NE** engedje, hogy gyermekek hozzáérjenek a szerszámmal. Ha a szerszámot kevésbé gyakorlott személy használja, biztosítson számára felügyeletet.

- Ezt a terméket nem használhatják olyan személyek (a gyermekeket is beleértve), akik nincsenek fizikai, érzékelési vagy mentális képességeik teljes birtokában, vagy nincs meg a szükséges tapasztalatuk és tudásuk, kivéve, ha a biztonságukért felelős személy felügyeletet biztosít számukra. Soha ne engedjen gyermekeket a termékkel játszani.

Elektromos biztonság

Az töltőt csak egy feszültségre tervezték. Mindig ellenőrizze, hogy az akkumulátor feszültsége megfelel-e az adattáblán megadott feszültségnek. Azt is ellenőrizze, hogy a töltő feszültsége megfelel-e a hálózati feszültségnek.



Az Ön DEWALT töltője az EN 60335 szabványnak megfelelően kettős szigetelésű, ezért nincs szükség földelő vezetékre.

Ha a tápkábel sérült, ki kell cserélni a DEWALT szervizhálózatában beszerezhető speciális kábelre.

Tápcsatlakozó cseréje (csak az Egyesült Királyságban és Írországban)

Ha új tápcsatlakozó dugaszra van szüksége:

- A régi dugaszt biztonságos módon selejtezze ki.
- A barna vezetékét kösse a csatlakozódugasz fázis csatlakozójához.
- A kék vezetékét a nulla csatlakozóhoz kösse.



FIGYELMEZTETÉS: A földelő csatlakozóhoz nem kell vezetékét kötnie.

Kövesse a minőségi dugaszokhoz mellékelt szerelési útmutatót. Ajánlott biztosíték: 3 A.

Hosszabbító kábel használata

Csak akkor használjon hosszabbító kábelt, ha feltétlenül szükséges. A töltő áramfelvételének megfelelő, jóváhagyott hosszabbítót használjon (lásd a **Műszaki adatoknál**). A vezető minimális keresztmetszete 1 mm², maximális hossza 30 m.

Ha kábeldobot használ, mindig teljesen csévélje le a kábelt.

ÖSSZESZERELÉSÉSBÉÁLLÍTÁSOK



FIGYELMEZTETÉS: Összeszerelés és beállítás előtt mindig vegye ki az akkumulátort. Az akkumulátor be- vagy kiszérése előtt mindig kapcsolja ki a megfigyelő kamerát.



FIGYELMEZTETÉS: Kizárólag DEWALT akkumulátort és töltőt használjon.

Kijelző (4. ábra)

Ha a kijelző akkumulátorral csatlakozik a fogórészhez, az akkumulátortól kap töltést. Használat előtt töltsen fel teljesen a kijelzőt.

Amikor a kijelzőt leválasztja a fogórészről, a bal felső sarokban megjelenik az akkumulátor ikon. Ez az ikon a kijelző pillanatnyi töltöttségét is mutatja.

A kijelzőnek (e) a fogórészbe (g) való beszereléséhez igazítsa a kijelzőt a sínekkel a fogórészre, majd csúsztassa be határozottan mozdulattal a fogórészbe, amíg a helyére be nem pattan.

A kijelzőnek a fogórészből való kiszérésekor csúsztassa azt határozottan felfelé a fogórészből.

A kijelző bekapcsolható be és megtekinthető, amikor nincs a fogórészhez csatlakoztatva, ami a kamera könnyebb manőverezhetőségét teszi lehetővé.

Kamerakábel (5. ábra)

Igazítsa a kamerakábelt (c) a kameracsatlakozóhoz (d). Nyomja be és forgassa a csatlakozót az óramutató járásával ellentétes irányban (a kamera Ön felé nézzen), hogy szorosan rögzítődjön.

A kamerakábel levételéhez a csatlakozót az óramutató járásának irányában (a nyíl irányában) forgassa.

További kamerakábelek és hosszabbítók külön költség ellenében kaphatók. További tájékoztatásért forduljon forgalmazójához.

Kampó és mágnes (6. ábra)

DCT410

A kampó akkor hasznos, amikor kábelt vagy vezetékét szűk helyekről kell előhúzni. A mágnes akkor hasznos, amikor fémtárgyakat szűk helyekről kell előhúzni.





A kampó vagy a mágnes felszereléséhez forgassa a kamera rovátkolt részét az óramutató járásával ellentétes irányban ütközésig.

Igazítsa a kampót vagy a mágneset a szürke vájathoz (t), majd csúsztassa lefelé, amíg a kampón vagy a mágnesen lévő fülek (u) a kamera lenscséjében lévő hornyokba (v) stabilan nem kapcsolódnak.

Forgassa a rovátkolt részt az óramutató járásának irányában, hogy a kampó és a mágnes alja rögzítődjön.

Akasztó, mágnes és tükör (7., 8. ábra)

DCT411

Kövesse az alábbi eljárást az akasztó, mágnes és tükör DCT411 kamera 9 mm-es kábelére való felszereléséhez.

1. Illessze a tartozék alját (a meghajlított drótot) a 9 mm-es kamerakábel furatába (x), miközben a hüvely (w) a tartozékon van.
2. Győződjön meg arról, hogy a tartozék a hüvely barázdájába (y) kerüljön, és csúsztassa a hüvelyt a kamerára, míg a hüvely el nem takarja a furatot (x).



VIGYÁZAT: *Megvághatja magát. Legyen óvatos az akasztóval.*

Övakasztó (9. ábra) (Külön kapható tartozék)



FIGYELMEZTETÉS: *A súlyos személyi sérülés veszélyének csökkentése érdekében NE akassza a kamerát fejmagasság fölé, illetve ne akasszon tárgyakat az övakasztóra. CSAK derékszíjra akassza a kamera kampóját.*



FIGYELMEZTETÉS: *A súlyos személyi sérülések kockázatának csökkentése érdekében figyeljen arra, hogy az övakasztó tartócsavarja (z) biztonságosan rögzítve legyen.*

FONTOS: Az övakasztó fel- vagy lecsatolását csak a mellékelt csavarral (z) végezze.

Az övakasztó (aa) a bal- és jobbkezes felhasználók kényelme érdekében a szerszám bármelyik oldalára csak a mellékelt csavarral (z) rögzíthető. Ha egyáltalán nincs rá szükség, le is lehet szerelni a szerszámról.

Az akasztó áthelyezéséhez hajtsa ki az akasztót tartó csavart (z), majd szerelje fel az ellenkező oldalra.

KEZELÉS

Használati útmutatások



FIGYELMEZTETÉS: *Mindig tartsa be a biztonsági előírásokat és az érvényes szabályokat.*

Az akkumulátor be- és kiszere- relése a kamerába/kamerából (10. ábra)

MEGJEGYZÉS: Ellenőrizze, hogy az akkumulátor (a) teljesen fel van-e töltve.

Az akkumulátor beszerelése a szerszám fogantyújába

1. Igazítsa az akkumulátort a fogantyúban lévő vezetősínhez.
2. Csúsztassa határozottan a helyére; amíg meg nem hallja a reteszt a helyére bepattanni.

Az akkumulátor kivétele a szerszámból

1. Nyomja meg a kioldógombot (bb), majd határozottan húzza ki az akkumulátort a kamera fogantyújából.
2. Helyezze az akkumulátort a töltőbe a kézikönyv töltőre vonatkozó fejezetének útmutatásai szerint.

Az első lépések

Alapbeállítás

Nyelv beállítása

1. Az előre- vagy vissza-nyílal válasszon a következő nyelvek közül: angol, német, spanyol, francia, olasz, holland, orosz vagy lengyel.



2. A kiválasztás megerősítéséhez és a kilépéshez nyomja meg az OK gombot.

Dátum és idő beállítása

1. Az előre- vagy vissza-nyílal emelje ki a változtatni kívánt mezőt.



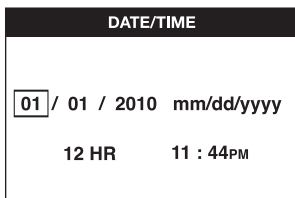

2. Az OK gombbal aktiválja a mezőt (zöldre vált).
3. Az előre- vagy vissza-nyílal változtassa az aktivált mezőt.
4. Az OK gombbal mentse el a változtatásokat (a mező zöldre vált).
5. Ugyanezeket a lépéseket végezze el a többi mezőnél is.
6. A főmenü gombbal lépjen ki.

Kezelési alaplűveletek

MEGJEGYZÉS: Ha a kamera működése közben bármikor megnyomja a főmenü gombot, visszatér az előző menűhöz.

Fénykép vagy videofelvétel készítése (2., 3. ábra)

Ellenőrizze, van-e (külön kapható) SD kártya a kártyanyílásban (h).

1. Kapcsolja be mind a kamerát (b) mind a fogórészt (g).
2. Irányítsa a kamerát a célpontra.

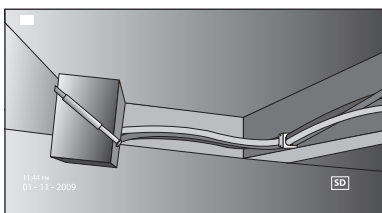

- A. Fénykép készítéséhez nyomja meg a kamera gombját (l). A képernyő jobb felső részén megjelenik egy visszaigazolást jelző ikon.
VAGY
- B. Videofelvétel indításához nyomja meg a felvétel gombját (m).
A képernyő jobb felső részén megjelenik egy piros pont. A felvételt a felvétel gomb újabb megnyomásával állíthatja le.

A kamera egy aznapra dátumozott mappát hoz létre az SD kártyán. Az adott napon készített összes képet és videót abban tárolja el.

Fényképek és videofelvételek megtekintése

1. A főmenü gombbal lépjen a Főmenübe.
2. Az előre- vagy vissza-nyílal válassza a Folder (mappa) opciót.

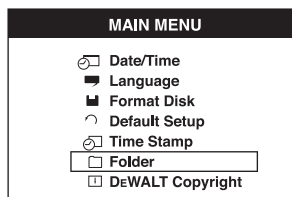

3. Az OK gombbal navigáljon a következő képernyőre.
4. Az előre- vagy vissza-nyílal válasszon a dátumozott mappák közül.

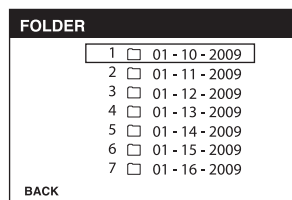

5. Az OK gombbal jelölje ki az adott dátumú mappát.
6. Az előre- vagy vissza-nyílal válassza ki a képet vagy videót.

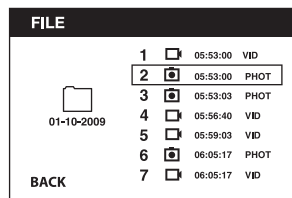

7. Nyomja meg az OK gombot a kép vagy videó megtekintéséhez.

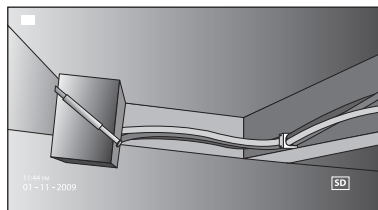

8. Az előre- vagy vissza-nyílal lépjen a következő képre vagy videóra.
9. Amikor befejezte a nézegetést, a főmenü gombbal lépjen ki.

Egyes fényképek és videofelvételek törlése

1. A főmenü gombbal lépjen a Főmenübe.
2. Az előre- vagy vissza-nyíllal válassza a Folder (mappa) opciót.

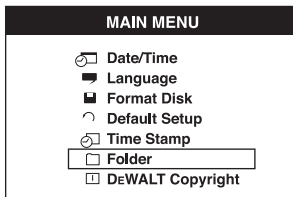

3. Az OK gombbal navigáljon a következő képernyőre.
4. Az előre- vagy vissza-nyíllal válasszon a dátumozott mappák közül.

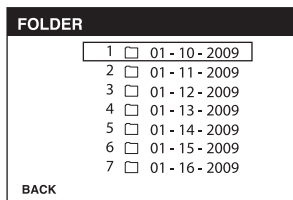

5. Az OK gombbal navigáljon a következő képernyőre.
6. Az előre- vagy vissza-nyíllal válassza ki a képet vagy videót.

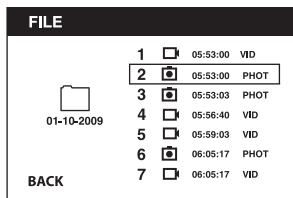

7. Nyomja meg a törlés gombot. Az egyes képek vagy videók törléséhez válassza a YES (IGEN) lehetőséget.

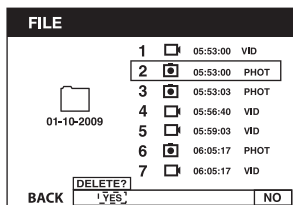

8. A főmenü gombbal lépjen ki.

Fénykép vagy videó törlése megtekintés közben

1. A főmenü gombbal lépjen a Főmenübe.
2. Az előre- vagy vissza-nyíllal válassza a Folder (mappa) opciót.

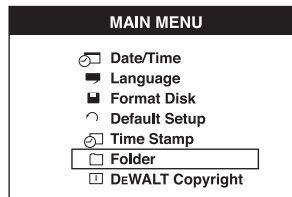

3. Az OK gombbal navigáljon a következő képernyőre.
4. Az előre- vagy vissza-nyíllal válasszon a dátumozott mappák közül.

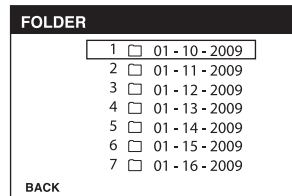

5. Az OK gombbal navigáljon a következő képernyőre.
6. Az előre- vagy vissza-nyíllal válassza ki a képet vagy videót.
7. A megtekintéshez nyomja meg az OK gombot.

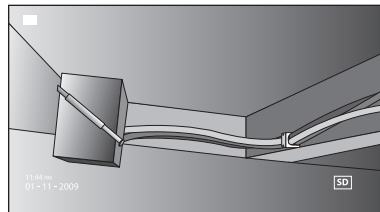

8. Nyomja meg a törlés gombot. Az egyes képek vagy videók törléséhez válassza a YES (IGEN) lehetőséget.

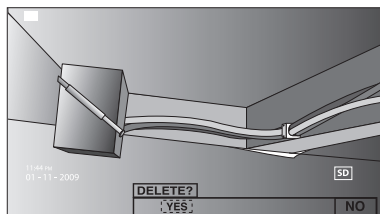

Nyelv váltása

1. A főmenü gombbal lépjen a Főmenübe.
2. Az előre- vagy vissza-nyíllal válassza a Language (Nyelv) opciót.

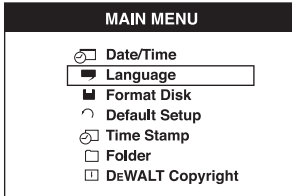

3. A kijelöléshez nyomja meg az OK gombot.
4. Az előre- vagy vissza-nyíllal válasszon a következő nyelvek közül: angol, német, spanyol, francia, olasz, holland, orosz vagy lengyel.



5. Az OK gombbal mentse el a változtatásokat.
6. A főmenü gombbal lépjen ki.

Dátum és idő változtatása

1. A főmenü gombbal lépjen a Főmenübe.
2. Az előre- vagy vissza-nyíllal válassza a Date/Time (Dátum és idő) opciót.

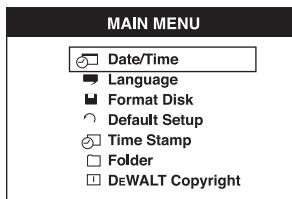

3. Az OK gombbal navigáljon a következő képernyőre.
4. Az előre- vagy vissza-nyíllal emelje ki a változtatni kívánt mezőt.

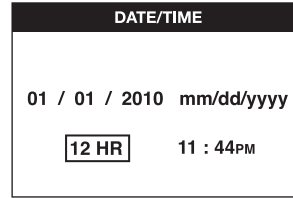

5. Az OK gombbal aktiválja a mezőt (zöldre vált).
6. Az előre- vagy vissza-nyíllal változtassa az aktivált mezőt.
7. Az OK gombbal mentse el a változtatásokat.
8. Ugyanezeket a lépéseket végezze el a többi mezőnél is.
9. A főmenü gombbal lépjen ki.

Időbélyegzés aktiválása

1. A főmenü gombbal lépjen a Főmenübe.
2. Az előre- vagy vissza-nyíllal válassza a Time Stamp (Időbélyegzés) opciót.

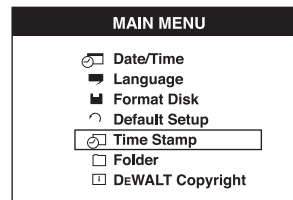

3. Az OK gombbal navigáljon a következő képernyőre.
4. Az előre- vagy vissza-nyíllal válassza az OFF (KI) vagy ON (BE) opciót.

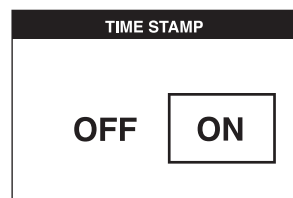
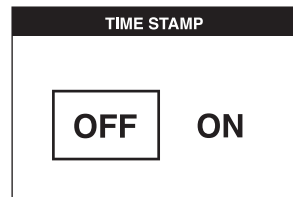

5. Az OK gombbal mentse el a változtatásokat.
6. A főmenü gombbal lépjen ki.

Micro SD kártya formázása

MEGJEGYZÉS: A micro SD kártya formázása a kártyáról minden adatot töröl.

1. A főmenü gombbal lépjen a Főmenübe.
2. Az előre- vagy vissza-nyíllal válassza a Format Disk (Lemez formázása) opciót.

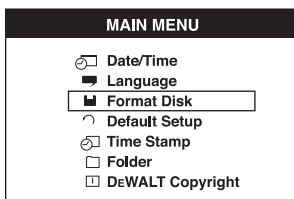

3. Az OK gombbal navigáljon a következő képernyőre.
4. Az előre- vagy vissza-nyíllal válassza a NO (NEM) vagy YES (IGEN) opciót.

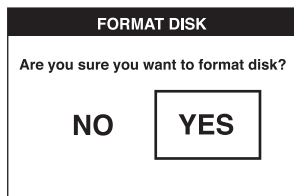
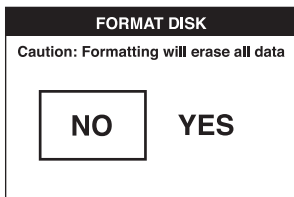

5. A változtatások elmentéséhez és a kilépéshez nyomja meg az OK gombot.

Alapbeállítások visszaállítása

MEGJEGYZÉS: Az alapbeállítások visszaállítása minden addigi beállítást töröl, és az eredeti gyári beállítások állnak vissza.

1. A főmenü gombbal lépjen a Főmenübe.
2. Az előre- vagy vissza-nyíllal válassza a Default Setup (Alapbeállítások visszaállítása) opciót.

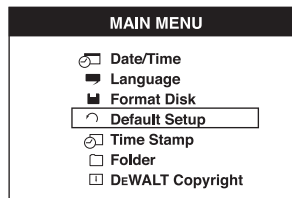

3. Az OK gombbal navigáljon a következő képernyőre.
4. Az előre- vagy vissza-nyíllal válassza a NO (NEM) vagy YES (IGEN) opciót.

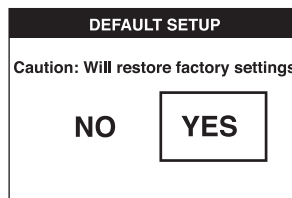
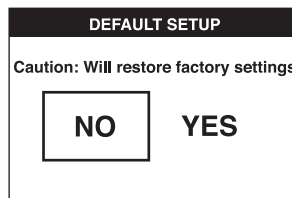

5. A változtatások elmentéséhez és a kilépéshez nyomja meg az OK gombot.

Kezelési tanácsok

- Csak 10,8 V-os DEWALT lítium-ion akkumulátort használjon.
- Gondoskodjon arról, hogy a DEWALT akkumulátor jó állapotban legyen. Ha a képernyőn az alacsony telep feszültség jelzője villog, az akkumulátort fel kell tölteni.
- Az akkumulátor élettartamának meghosszabbítása végett bizonyosodjon meg arról, hogy mind a képernyő mind a fogórész ki van kapcsolva, amikor nem használják.
- Használat előtt töltsse fel teljesen a képernyőt.

KARBANTARTÁS

Az Ön DEWALT megfigyelő kameráját minimális karbantartás mellett hosszú idejű használatra terveztük. Folyamatosan kielégítő működése függ a megfelelő gondozástól és a rendszeres tisztítástól is.

A töltő és az akkumulátor nem szervizelhető. Nem tartalmaznak szervizelhető alkatrészeket.



Tisztítás



FIGYELMEZTETÉS: Legalább hetente fúvassa le a port a készülékről tiszta és száraz levegővel. A szemsérülés veszélyének csökkentése érdekében ennél a műveletnél viseljen megfelelő védőszemüveget.



FIGYELMEZTETÉS: A készülék nemfémes részeit soha ne tisztítsa oldószerrel vagy más erős vegyszerrel. Ezek a vegyszerek meggyengíthetik az alkatrészek anyagát. Csak enyhén szappanos vízben megnedvesített ronggyal tisztítsa. Ne hagyja, hogy a készülék belsejébe folyadék kerüljön, és ne is merítse folyadékba a készülék alkatrészeit.

Tisztítási útmutató a töltőhöz



FIGYELMEZTETÉS: Áramütés veszélye. Tisztítás előtt kapcsolja le a töltőt a váltakozó áramú hálózatról. A töltő külsején lerakódott szennyeződést és zsírt ronggyal vagy puha, nem fémszálas kefével távolíthatja el. Vízrel vagy tisztítószer-oldattal ne tisztítsa.

Külön kapható tartozékok



FIGYELMEZTETÉS: Mivel nem a DEWALT által javasolt tartozékoknak ezzel a termékkel együtt történő használhatóságát nem tesztelték, az olyan tartozékok használata veszélyes lehet. A sérülésveszély csökkentése érdekében csak a DEWALT által ajánlott tartozékokat használja ezzel a termékkel.

Ajánlott tartozékok

- DCT4101 – 17 mm átmérőjű kamerakábel
- DCT4102 – 9 mm átmérőjű kamerakábel
- DCT4105 – 5,8 mm átmérőjű kamerakábel
- DCT4103 – 17 mm átmérőjű, 0,9 m hosszú kábelhosszabbító
- Akasztó és mágnes DCT410 (csak cserealkatrészként kapható)
- Akasztó, mágnes és tűkór DCT411 (csak cserealkatrészként kapható)

A megfelelő tartozékokkal kapcsolatos bővebb tájékoztatásért forduljon forgalmazójához.

Hibaelhárítás

- Ellenőrizze, hogy a 10,8 V-os akkumulátor fel van-e töltve.
- Ellenőrizze, hogy a képernyő teljesen fel van-e töltve.
- Gondoskodjon arról, hogy a képernyő mindig a fogórészhez legyen erősítve. A kép lefagyhat, ha a képernyőt fénykép vagy videó készítése közben próbálja leválasztani a fogórészről.
- Bizonyosodjon meg arról, hogy használat közben az akkumulátor rá van szerelve a fogórészre.
- Gondoskodjon arról, hogy a képernyő megfelelően legyen a fogórészhez erősítve.
- Bizonyosodjon meg arról, hogy mind a fogórész mind a képernyő be van kapcsolva.
- Bizonyosodjon meg arról, hogy a fogórész hátulso részét nem borítja törmelék, hogy a képernyő könnyedén csússzon és ne sérüljön.
- Ha a képernyő lefagy vagy nem kapcsolható be, egy apró tárggyal (pl. gemkapocs hegyével) nyomja meg a képernyő hátulján lévő reset (alaphelyzet) gombot (s).
- Ha a kép sötét, a fényerő-szabályzó forgatásával adhat rá több fényt.

Környezetvédelem



Elkülönített begyűjtés. Ezt a terméket el kell különíteni a normál háztartási hulladéktól.

Egy napon, amikor DEWALT készüléke eléri technikai élettartamának végét, vagy nincs további szüksége rá, gondoljon a környezetvédelemre. Tegye lehetővé a termék elkülönített begyűjtését.



Az elhasznált termékek és csomagolóanyagok elkülönített begyűjtése lehetővé teszi azok újrahasznosítását. Újrahasznosított vagy újrafeldolgozott anyagok segítségével a környezetszennyezés, illetve a nyersanyagok iránti igény nagymértékben csökkenthető.

A helyi előírások rendelkezhetnek az elektromos készülékek háztartási hulladéktól elkülönített begyűjtéséről, helyhatósági hulladéklerakó helyeken vagy a kereskedők által új termék megvásárlásakor.

A DEWALT az élettartamuk lejártával visszavételi lehetőséget kínál a DEWALT termékekre. Ha igénybe veszi ezt a szolgáltatást, kérjük, juttassa vissza a terméket bármely márkaszervizünkbe, ahol vállalatunk képviselőjében átveszik.

Az Önhöz legközelebbi hivatalos szerviz helyét megtudhatja a helyi DEWALT képviselőtől vagy ebből a kézikönyvből. A DEWALT szervizzel kapcsolatosan a következő Internet oldalon is felvilágosítást kaphat: **www.2helpU.com**.



Tölthető akkumulátor

Ez a hosszú élettartamú akkumulátor, ha feltöltés után már nem ad le elegendő teljesítményt olyan munkafolyamatoknál, amelyeket korábban könnyen el lehetett vele végezni, hasznos élettartama végén környezetbarát módon selejtezze ki:

- Merítse le teljesen, majd vegye ki a szerszámból.
- A lítium-ion akkumulátorok újrahasznosíthatók. Juttassa el őket forgalmazójához vagy a helyi hulladékhasznosító telepre. Az összegyűjtött akkumulátorokat újrahasznosítják vagy megfelelő módon megsemmisítik.



DeWALT JÓTÁLLÁSI FELTÉTELEK

Gratulálunk Önnek ennek az értékes DeWALT készülék megvásárlásához. Fogyasztók részére értékesített termékeinkre **12 hónap időtartamú jótállást** vállalunk.

A jótállás a fogyasztó jogszabályból eredő jogait nem érinti.

- 1) A Stanley Black & Decker Hungary Kft. a jótállás, kellek- és termékszavatosság keretében végzett javításokat vagy a termék kicserélését 19/2014. (IV.29.) NGM rendelet és a 151/2003. (IX.22.) Kormányrendelet szerint végzi a jótállási idő, illetve a kellek- és termékszavatossági jogok érvényesíthetőségének teljes időtartama alatt.
 - a) A fogyasztó jótállási igényét a jótállási jeggyel érvényesítheti, ezért kérjük azt őrizze meg.
 - b) Vásárláskor a forgalmazónak (kereskedőnek) a jótállási jegyen fel kell tüntetnie a fogyasztói cikk azonosításra alkalmas megnevezését, típusát, gyártási számát, továbbá – amennyiben van ilyen – azonosításra alkalmas részeinek meghatározását, illetve a fogyasztó részére történő átadásának időpontját. A jótállási jegyet a forgalmazó (kereskedő) nevében eljáró személynek alá kell írnia és a kereskedés azonosítására alkalmas tartalmú (minimum cégnev, üzlet címe) bélyegzővel olvashatóan le kell bélyegezni. Kérjük, kísérfje figyelemmel a jótállási jegy megfelelő érvényesítését, mivel a kijelölt szervizeknél a jótállási igény csak érvényes jótállási jeggyel érvényesíthető. Amennyiben a jótállási jegy szabálytalanul került kiállításra, jótállási igényével kérjük forduljon a terméket az Ön részére értékesítő partnerünkhöz (kereskedőhöz). A jótállási jegy szabálytalan kiállítása vagy a fogyasztó rendelkezésére bocsátás elmaradása nem érinti a jótállási érvényességét. Kérjük, hogy a jótállási jegyen kívül a nyugtát vagy számlát is szíveskedjen megőrizni a gyorsabb és hatékonyabb ügyintézés érdekében, mert a szerződés megkötése az ellenérték megfizetését igazoló bizonylattal is bizonyítható.
 - c) Elvesztett jótállási jegyet csak a fogyasztói szerződés létrejöttét igazoló nyugta vagy számla ellenében tudunk pótolni!
- 2) **Nem terjed ki a jótállás:**
 - a) amennyiben a hiba oka rendeltetésellenes, illetve a mellékelt magyar nyelvű használati kezelési útmutatóban foglaltaktól eltérő használat, átalakítás, szakszerűlen kezelés, helytelen tárolás, elemi kár vagy egyéb a vásárlás után a fogyasztó érdekében keletkezett ok miatt következik be;
 - b) azon alkatrészekre, amelyek esetében a meghibásodás a jótállási időn belüli rendeltetészerű használat mellett az alkatrészek természetes elhasználódása, kopása miatt következett be (így különösen: fűrészlánc, fűrészlap, gyalukés, meghajtósíj, csapagyak, szénkefe, csillagkerék);
 - c) a készülék túlterhelése miatt jelentkező hibákra, amelyek a hajtómű meghibásodásához, vagy egyéb ebből adódó károkhoz vezetnek;
 - d) a termék nem hivatalos szervizben történt javításából eredő hibákra;
 - e) az olyan károsodásokra, amelyek nem eredeti Black & Decker kiegészítő készülékek és tartozékok használatából adódnak **amennyiben a szakszerviz bizonyítja, hogy a hiba a fenti okok valamelyikére vezethető vissza.**
- 3) A fogyasztó a kijavítás vagy csere iránti igényét a jótállási időn belül a kereskedőnél, illetve kijavítás iránti igényét a jótállási jegyen feltüntetett javítószolgálatnál is érvényesítheti. Termékszavatossági igényét kérjük a jótállási jegyen feltüntetett gyártónak vagy forgalmazónak szíveskedjen bejelenteni.
 - a) Nem számít bele a jótállási időbe a javítási időnek az a része, amely alatt a fogyasztó a terméket nem tudta rendeltetészerűen használni.
 - b) A terméknek a kicseréléssel vagy kijavítással érintett részére a jótállási idő újból kezdődik.
 - c) Ha a fogyasztási cikk a vásárlástól (üzembe helyezéstől) számított három munkanapon belül meghibásodik, a fogyasztó ezen időtartamon belül kérheti annak kicserélését feltéve, hogy a meghibásodás a rendeltetészerű használatot akadályozza.

A hiba fennállásának, vagy a rendeltetészerű használatot akadályozó mérték megállapításához a kereskedő kérheti a szakszerviz közreműködését.

- d) Amennyiben a jótállási igény bejelentését követően a kereskedő az igény teljesíthetőségéről azonnal nem tud nyilatkozni, úgy öt munkanapon belül kell értesítenie a fogyasztót az álláspontról.
 - e) Ha a kijavítás vagy a csere nem lehetséges, a fogyasztó választása szerint műszakilag és értékében hasonló készülék kerül felajánlásra, vagy a vételár arányos leszállításra kerül sor, avagy visszafizetésre kerül a vételár.
 - f) A termék hibája miatt a fogyasztó a forgalmazótól is követelheti a hiba kijavítását vagy a termék kicserélését a forgalomba hozataltól számított két év eltelteig (termékszavatosság).
- 4) A jótállás alapján történő javítás során a forgalmazónak, illetve a javítószolgálatnak (kereskedőnek) törekednie kell arra, hogy a kijavítást legfeljebb 15 napon belül megfelelő minőségben elvégezze, elvégeztesse.

A jótállás keretébe tartozó kijavítás vagy csere esetén a forgalmazó, illetve a javítószolgálat a jótállási jegyen köteles feltüntetni:

- a kijavítás iránti igény bejelentésének és a kijavításra történő átvétel időpontját,
- a hiba okát és a kijavítás módját;
- a termék fogyasztó részére történő visszaadásának időpontját,
- a kicserélés tényét és időpontját.

A termék meghibásodása esetén a fogyasztót az alábbi jogok illetik meg:

Elsősorban - választása szerint - kijavítást vagy kicserélést követelhet. A csereigény akkor megalapozott, ha a termék a fogyasztónak okozott jelentős kényelmetlenség nélkül, megfelelő minőségben és ésszerű határidőn belül, értékcsökkenés nélkül nem javítható ki, vagy nem kerül kijavításra.

Ha az előírt módon történő kijavításra, illetve kicserélésre vonatkozó kötelezettségének a forgalmazó nem tud eleget tenni, a fogyasztó – választása szerint – a vételár arányos leszállítást igényelheti, a hibát a forgalmazó költségére maga kijavíthatja, vagy elállhat a szerződéstől (a hibás áru visszaszolgáltatásával egyidejűleg kérheti a nyugtán vagy számlán feltüntetett bruttó vételár visszatérítését). Jelentéktelen hiba miatt elállásnak nincs helye!

Kérjük, hogy a hiba felfedezését követő legrovidebb időn belül szíveskedjen azt a szervizben vagy a forgalmazónál bejelenteni.

A kijavítást vagy kicserélést - a dolog tulajdonságaira és a fogyasztó által elvárható rendelkezésére figyelemmel - megfelelő határidőn belül, a fogyasztó érdekeit kímélve kell elvégezni.

Gyártó:	Forgalmazó:
Black & Decker Europe, 210 Bath Road, Slough, Berkshire, SL13YD, Egyesült Királyság	Stanley Black & Decker Hungary Kft 1016. Budapest, Mészáros u. 58/B

Fogyasztói jogvita esetén a fogyasztó a megyei (fővárosi) kereskedelmi és iparkamarák mellett működő békéltető testület eljárását is kezdeményezheti!



**Kereskedő által a vásárlással egyidejűleg kitöltendő**

Kereskedő neve és címe:

.....

A fogyasztási cikk megnevezése:.....

Típusa:

Gyártási száma:

Szerződéskötés és a termék fogyasztó részére történő átadásának dátuma:

P.H.

aláírás

Kereskedő által kitöltendő kicserélés esetén

A fogyasztó a hibás terméket valamennyi tartozékával átadta.

A kicserélés időpontja:

P.H.

aláírás

A hibátlan terméket átvettem.

A kicserélt új termék átvételének időpontja:

.....

fogyasztó aláírása**Kijavítás esetén a szerviz tölti ki:****1. javítás**

A kijavítás iránti igény bejelentésének és a kijavításra átvétel időpontja:

.....

A bejelentett hiba oka és a kijavítás módja:

.....

A fogyasztó részére történő visszaadás időpontja:

.....

Amennyiben a termék nem javítható, a csereigény alapos:
igen / nem (aláhúzással jelölendő)

P.H.

aláírás

3. javítás

A kijavítás iránti igény bejelentésének és a kijavításra átvétel időpontja:

.....

A bejelentett hiba oka és a kijavítás módja:

.....

A fogyasztó részére történő visszaadás időpontja:

.....

Amennyiben a termék nem javítható, a csereigény alapos:
igen / nem (aláhúzással jelölendő)

P.H.

aláírás

2. javítás

A kijavítás iránti igény bejelentésének és a kijavításra átvétel időpontja:

.....

A bejelentett hiba oka és a kijavítás módja:

.....

A fogyasztó részére történő visszaadás időpontja:

.....

Amennyiben a termék nem javítható, a csereigény alapos:
igen / nem (aláhúzással jelölendő)

P.H.

aláírás

4. javítás

A kijavítás iránti igény bejelentésének és a kijavításra átvétel időpontja:

.....

A bejelentett hiba oka és a kijavítás módja:

.....

A fogyasztó részére történő visszaadás időpontja:

.....

Amennyiben a termék nem javítható, a csereigény alapos:
igen / nem (aláhúzással jelölendő)

P.H.

aláírás



DeWALT Szervizpartnerek

Stanley Black&Decker Hungary Kft kereskedelmi képviselet			
		Tel.	Fax.
Iroda	1016 Bp. Mészáros u 58/b.	214-05-61 403-65-33	214-69-35

Központi Márkaszerviz			
		Tel/fax	
FIXIT Hungary Kft.	Zsolcai kapu 9-11 3526 Miskolc	+36 46 500 385	blackanddecker@ hu.fixit-service.com https://rma.fixit-service.com/
INOX Kereskedelmi és Szolgáltató Kft.	Szolnoki út 27-29. 6000 Kecskemét	+36 30 370 7033	szerviz@inox.hu www.inox.hu/

CZ ZÁRUČNÍ LIST

PL KARTA GWARANCYJNA

H JÓTÁLLÁSI JEGY

SK ZÁRUČNÝ LIST

DEWALT[®]

CZ měsíců
H hónap

12

PL miesięcy
SK mesiacov

Ezen készülékre a törvény által előírt 1 év helyett 3 év korlátozott jótállás vonatkozik, amennyiben készülékét regisztrálja a www.dewalt.hu/mydewalt honlapon.

CZ	Výrobní kód	Datum prodeje	Razítko prodejny Podpis
H	Gyári szám	A vásárlás napja	Pecsét helye Aláírás
PL	Numer seryjny	Data sprzedaży	Stempel Podpis
SK	Číslo série	Dátum predaja	Pečiatka predajne Podpis

(CZ)

Adresy servisu
Band Servis
Klásterského 2
CZ-140 00 Praha 4
Tel.: 00420 244 403 247
Fax: 00420 241 770 167

Band Servis
K Pasekám 4440
CZ-760 01 Zlín
Tel.: 00420 577 008 550,1
Fax: 00420 577 008 559
<http://www.bandservis.cz>

(H)

FIXIT Hungary Kft.
Zsolcai kapu 9-11
3526 Miskolc
Tel.: +36 46 500 385
e-mail: blackanddecker@hu.fixit-service.com
<https://rma.fixit-service.com/>

INOX Trading and
Manufacturing LLC
Szolnoki út 27-29.
6000 Kecskemét
Tel.: +36 30 370 7033
e-mail: szerviz@inox.hu
www.inox.hu/

(PL)

Adres servisu centralnego
ERPATECH
ul. Bakaliowa 26
05-080 Mościska
Tel.: 022-8620808
Fax: 022-8620809

(SK)

Adresa servisu
Band Servis
Paulínska ul. 22
SK-917 01 Trnava
Tel.: 00421 335 511 063
Fax: 00421 335 512 624

(CZ) Dokumentace záruční opravy (PL) Przebieg napraw gwarancyjnych
(H) A garanciális javítás dokumentálása (SK) Záznamy o záručných opravách

CZ	Číslo	Datum příjmu	Datum zakázky	Číslo zakázky	Závada	Razítko Podpis
H	Sorszám	Bejelentés időpontja	Javítási időpont	Javítási munkalapszám	Hiba jelleg oka	Pecsét Aláírás
	Jótállás új határideje					
PL	Nr.	Data zgłoszenia	Data naprawy	Nr. zlecenia	Przebieg naprawy	Stempel Podpis
SK	Číslo dodávky	Dátum nahlásenia	Dátum opravy	Číslo objednávky	Popis poruchy	Pečiatka Podpis